



腾讯极光投影

# 使用说明书

家用 多媒体液晶投影机

CH-TW6280T

<b>说明书中图标的含义</b> .....	<b>5</b>	<b>安装遥控器电池</b> .....	<b>23</b>
<b>使用手册搜索信息</b> .....	<b>6</b>	遥控器操作 .....	23
关键词搜索 .....	6	<b>使用基本投影机功能</b> .....	<b>25</b>
直接从书签跳转 .....	6	<b>打开投影机</b> .....	<b>26</b>
只打印所需页面 .....	6	设置流媒体播放器 .....	27
<b>获得最新版本文档</b> .....	<b>7</b>	<b>关闭投影机</b> .....	<b>28</b>
<b>投影机介绍</b> .....	<b>8</b>	<b>选择投影机菜单语言</b> .....	<b>29</b>
<b>关于本机</b> .....	<b>9</b>	<b>投影模式</b> .....	<b>30</b>
<b>投影机部件和功能</b> .....	<b>10</b>	使用菜单更改投影模式 .....	30
投影机部件 - 前面 .....	10	<b>使用镜头位移调节图像位置</b> .....	<b>31</b>
投影机部件 - 后面 .....	11	<b>调节图像高度</b> .....	<b>32</b>
投影机部件 - 底面 .....	12	<b>图像形状</b> .....	<b>33</b>
投影机部件 - 遥控器 .....	13	自动垂直梯形校正 .....	33
<b>设置投影机</b> .....	<b>15</b>	用水平梯形校正滑块校正图像形状 .....	33
<b>投影机放置</b> .....	<b>16</b>	用梯形校正按钮校正图像形状 .....	33
安装注意事项 .....	17	用 Quick Corner 校正图像形状 .....	34
投影机设置和安装选项 .....	17	<b>使用变焦滑块缩放图像</b> .....	<b>37</b>
投影距离 .....	18	<b>使用聚焦滑块聚焦图像</b> .....	<b>38</b>
<b>安装投影机安全吊绳</b> .....	<b>19</b>	<b>选择图像源</b> .....	<b>39</b>
<b>投影机连接</b> .....	<b>20</b>	<b>图像长宽比</b> .....	<b>40</b>
连接到 HDMI 视频源 .....	20	更改图像长宽比 .....	40
连接到计算机处理 HDMI 视频和音频 .....	20	可用的图像长宽比 .....	40
连接到外部 USB 设备 .....	21	<b>调节参数（颜色模式）</b> .....	<b>41</b>
连接 iPad/iPhone .....	21	更改颜色模式 .....	41
连接到外部设备 .....	21	可用颜色模式 .....	41
连接到兼容 ARC 的 AV 系统 .....	21	<b>调节图像质量</b> .....	<b>42</b>
连接外部扬声器 .....	22	调节清晰度 .....	42
		调整图像分辨率（图像增强） .....	42

图像增强选项 .....	42	网络菜单 .....	58
设置帧补插 .....	43	蓝牙菜单 .....	58
调节场景自适应Gamma .....	43	声音菜单 .....	58
调节投影机灯泡亮度 .....	43	通用菜单 .....	59
设定自动光圈 .....	44	关于本机菜单 .....	59
<b>调节图像颜色 .....</b>	<b>45</b>	<b>应用管理菜单 .....</b>	<b>60</b>
调节色温 .....	45	<b>调整 HDMI 信号源的菜单设置 .....</b>	<b>61</b>
调节 RGB 偏移量和增益 .....	45	使用投影机的菜单 .....	62
调节色相、饱和度和亮度 .....	45	图像质量设定 - 图像菜单 .....	63
调整 Gamma .....	46	输入信号设定 - 信号菜单 .....	65
<b>用音量按钮控制音量 .....</b>	<b>47</b>	<b>投影机维护 .....</b>	<b>67</b>
<b>切换声音模式 .....</b>	<b>48</b>	投影机维护 .....	68
可用声音模式 .....	48	清洁镜头 .....	69
<b>调节投影机功能 .....</b>	<b>49</b>	清洁投影机外壳 .....	70
HDMI 连接功能 .....	50	防尘滤网和通风口维护 .....	71
使用 HDMI 连接功能操作连接设备 .....	50	清洁防尘滤网和进风口 .....	71
暂时关闭图像和声音 (A/V Mute) .....	51	更换防尘滤网 .....	71
安装安全电缆 .....	52	投影机灯泡维护 .....	73
更换灯泡 .....	73	重设灯泡定时器 .....	75
<b>调整 Home 信号源的菜单设置 .....</b>	<b>53</b>	调节颜色融合 (液晶板校准) .....	76
使用投影机的菜单 .....	54	<b>解决问题 .....</b>	<b>77</b>
投影机菜单 .....	55	投影问题 .....	78
图像设置菜单 .....	55	投影机指示灯状态 .....	79
画面调整菜单 .....	56		
HDMI 菜单 .....	56		
投影模式菜单 .....	56		
设置菜单 .....	58		
Mini-APP 菜单 .....	58		



<b>解决投影机开机或关机问题</b> .....	<b>81</b>	使用限制.....	99
解决投影机电源问题 .....	81	操作系统参考 .....	99
解决投影机关闭问题 .....	81	商标 .....	99
<b>解决图像问题</b> .....	<b>82</b>	版权声明.....	99
解决图像缺失问题 .....	82	版权归属 .....	100
调节非矩形图像 .....	82		
调整模糊不清的图像 .....	82		
解决显示部分图像的问题.....	83		
调整含有噪声或静态画面的图像 .....	83		
调整亮度或颜色不正确的图像 .....	83		
调节倒置图像 .....	84		
<b>解决声音问题</b> .....	<b>85</b>		
<b>解决遥控器操作问题</b> .....	<b>86</b>		
<b>解决 HDMI 连接问题</b> .....	<b>87</b>		
<b>附录</b> .....	<b>88</b>		
<b>选购件和更换部件</b> .....	<b>89</b>		
安装 .....	89		
更换部件.....	89		
<b>画面大小和投影距离</b> .....	<b>90</b>		
<b>支持的监视器显示分辨率</b> .....	<b>92</b>		
<b>投影机规格</b> .....	<b>93</b>		
连接器规格 .....	93		
<b>外部尺寸</b> .....	<b>94</b>		
<b>警告标签</b> .....	<b>95</b>		
<b>安全符号和说明列表</b> .....	<b>96</b>		
<b>用语解说</b> .....	<b>98</b>		
<b>声明</b> .....	<b>99</b>		
如何报废投影机 .....	99		

# 说明书中图标的含义









## 安全符号

投影机及其手册使用图形符号和标签告诉您如何安全使用投影机。

请仔细阅读并遵循这些符号和标签，以避免人身伤害或财产损失。

 <b>警告</b>	若忽视本图标表示的信息，可能会导致人员受伤甚至死亡。
 <b>注意</b>	若忽视本图标表示的信息，可能会因错误操作处理而导致人员受伤或身体伤害。

## 一般信息图标

 <b>注意</b>	此标签列示了如果不采取足够的措施可能引起投影机的损坏和人身伤害的内容。
	此标签列示了可能有用的附加信息。
 按钮	指示遥控器或控制面板上按钮。 示例：  按钮
菜单/设置名称	指示投影机菜单和设定名称。 实例： 选择  图像设置菜单。  图像 > 颜色
	此标签表示到相关页面的链接。
	此标签表示投影机的当前菜单级数。

## ▶ 相关链接

- "使用手册搜索信息" [p.6](#)
- "获得最新本本文档" [p.7](#)

PDF 手册可通过关键词搜索您查找的信息，也可以使用书签直接跳转到特定部分。还可以只打印您需要的页面。本部分介绍如何使用已在计算机的 Adobe Reader X 中打开的 PDF 手册。

### ▶ 相关链接

- "关键词搜索" p.6
- "直接从书签跳转" p.6
- "只打印所需页面" p.6

## 关键词搜索

单击编辑 > 高级搜索。在搜索窗口中输入要查找信息的关键词（文本），然后单击搜索。以列表形式显示匹配项。单击显示的一个匹配项即可跳转到该页面。

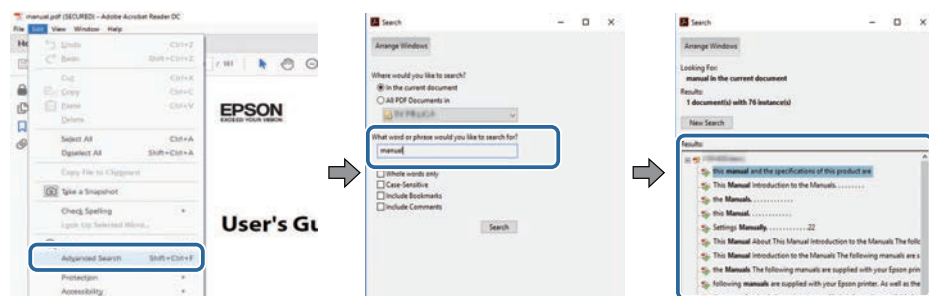

## 直接从书签跳转

单击标题跳转到该页面。单击 + 或 > 查看该部分中的下级标题。要返回上一页，请在键盘上执行以下操作。

- Windows: 按住 **Alt**，然后按 ←。

- Mac OS: 按住命令键，然后按 ←。

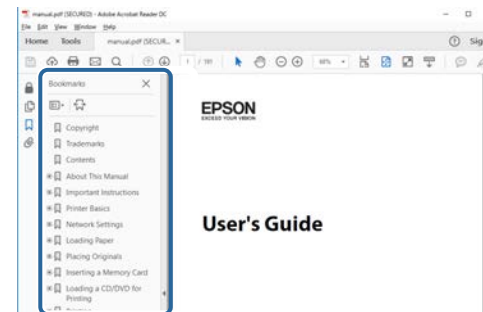

## 只打印所需页面

还可以只提取并打印您需要的页面。单击文件菜单中的打印，然后在打印页面中的页面中指定要打印的页面。

- 要指定连续页面，请在起始页面和结束页面之间输入连字符。  
示例：20-25
- 要指定不连续页面，请用逗号分隔。  
示例：5, 10, 15

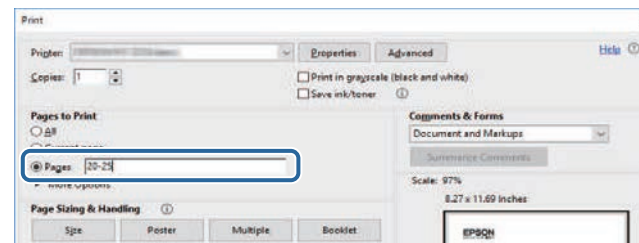

您可以访问 Epson 网站获取最新版手册和规格。

访问 [epson.sn](http://epson.sn)，然后输入型号名称。

# 投影机介绍

请参阅这些章节以详细了解投影机的功能和各部件的名称。

## ▶ 相关链接

- "关于本机" [p.9](#)
- "投影机部件和功能" [p.10](#)



控制投影机的投影机菜单项因当前输入信号源（**Home** 或 **HDMI**）而异。显示的菜单屏幕或菜单项的名称也因当前输入信号源而异。

有关投影机菜单系统的详细信息，请参见“调整菜单设置”。

## ▶ 相关链接

- "调整 Home 信号源的菜单设置" [p.53](#)
- "调整 HDMI 信号源的菜单设置" [p.61](#)

下面章节介绍投影机部件及其功能。

▶ **相关链接**

- "投影机部件 - 前面" p.10
- "投影机部件 - 后面" p.11
- "投影机部件 - 底面" p.12
- "投影机部件 - 遥控器" p.13

## 投影机部件 - 前面

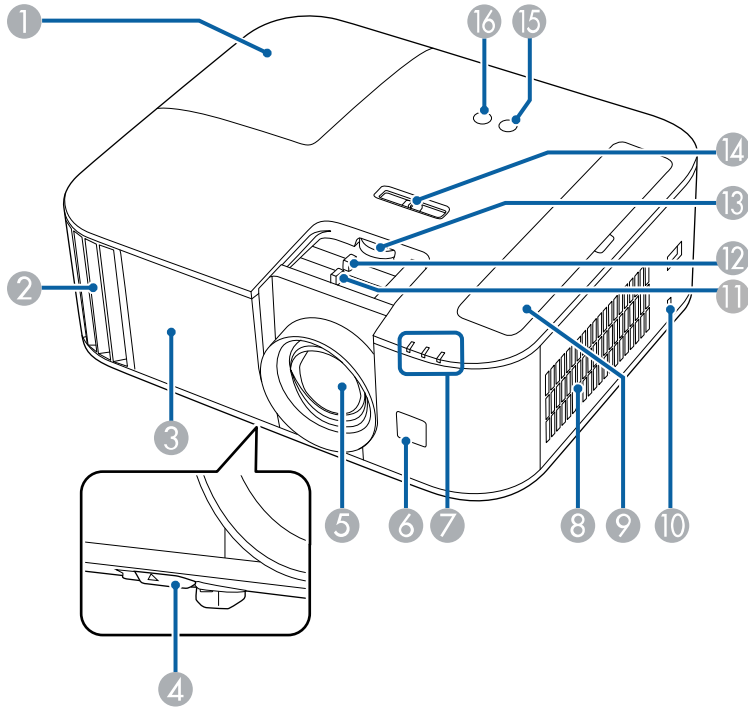

名称	功能
① 灯泡盖	打开可够到投影灯。

名称	功能
② 排气口	用于排出冷却投影机内部所用空气的排气孔。  <div style="border: 1px solid black; padding: 5px; margin: 5px 0;"> <p><b>⚠ 警告</b></p> <p>请勿直视排气孔。如果灯泡爆炸，玻璃碎片可能会四散并造成伤害。如果吸入玻璃碎片或它进入到眼睛或嘴中，请去看医生。</p> </div> <div style="border: 1px solid black; padding: 5px; margin: 5px 0;"> <p><b>⚠ 注意</b></p> <p>投影时，请勿将脸或手贴近排气口，并请勿在排气口附近放置受热会翘曲或损坏的物体。排气口排放的热气可能会造成灼伤、翘曲或事故的发生。</p> </div>
③ 扬声器	输出音频。
④ 撑脚释放调节杆	按撑脚释放杆以伸缩前可调撑脚。
⑤ 镜头	从这里投影图像。
⑥ 遥控接收器	接收遥控器信号。
⑦ 指示灯	指示投影机的状态。
⑧ 进风口（防尘滤网）	吸入空气以冷却投影机内部。
⑨ 防尘滤网盖	打开可够到防尘滤网。
⑩ 防盗安全锁孔	该防盗安全锁孔与 Kensington 公司生产的微型存放保安系统兼容。
⑪ 聚焦滑块	调节图像焦点。
⑫ 变焦滑块	调节图像大小。
⑬ 镜头位移旋钮	转动旋钮可上下移动投影图像的位置。
⑭ 水平梯形校正滑块	校正投影图像中的水平失真。
⑮ 电源按钮 [⏻]	打开或关闭投影机。
⑯ Source 按钮 [↔]	在 <b>Home</b> 和 <b>HDMI</b> 之间切换输入信号源。

» 相关链接

- "防尘滤网和通风口维护" p.71
- "投影机指示灯状态" p.79
- "遥控器操作" p.23
- "使用变焦滑块缩放图像" p.37
- "使用聚焦滑块聚焦图像" p.38
- "用水平梯形校正滑块校正图像形状" p.33
- "使用镜头位移调节图像位置" p.31
- "调节图像高度" p.32

名称	功能
② HDMI (ARC) 端口	从 HDMI 兼容视频设备和计算机中输入视频信号。此端口兼容 HDCP 2.3。本端口兼容 HDMI ARC。
③ Audio Out 端口	将当前输入源的音频输出到外部扬声器。
④ Service 端口	此端口通常不使用。
⑤ 电源插座	连接电源线至投影机。

## 投影机部件 - 后面

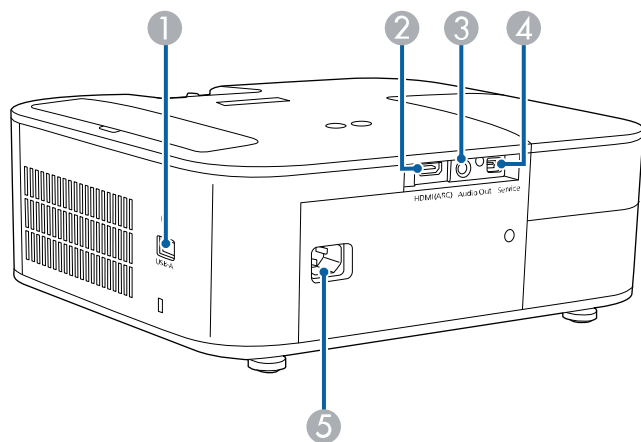

» 相关链接

- "投影机连接" p.20

名称	功能
① USB-A 端口	连接市售 USB 设备，如网络摄像头、外部 HDD、键盘或麦克风。  但不保证此端口适合于所有支持 USB 的设备。

## 投影机部件 - 底面

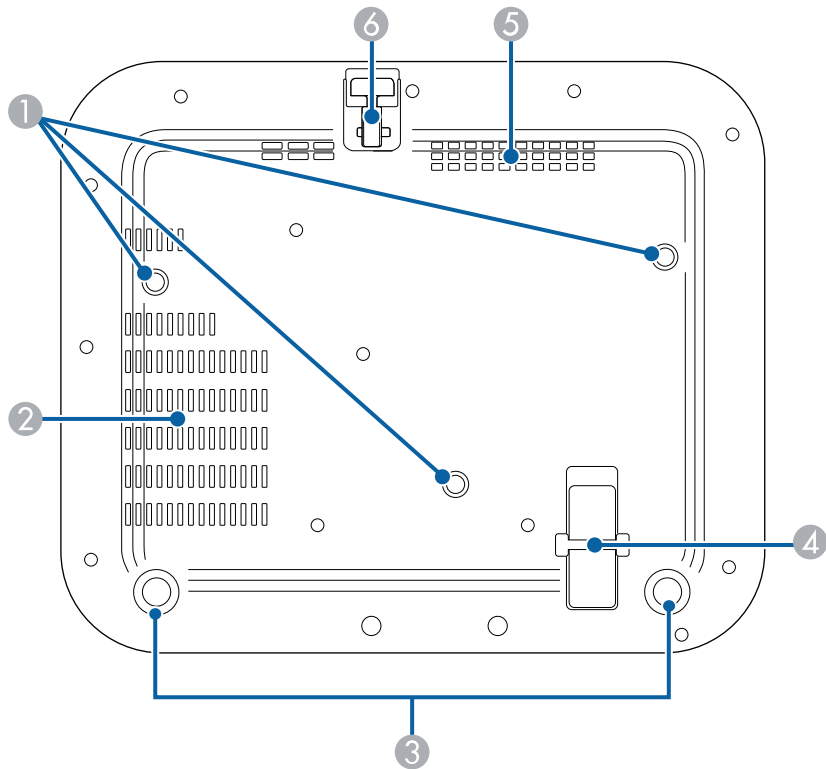

名称	功能
⑤	进风口 吸入空气以冷却投影机内部。
⑥	前可调撑脚 将投影机安装在桌子等表面上时，可展开撑脚以调节图像的位置。









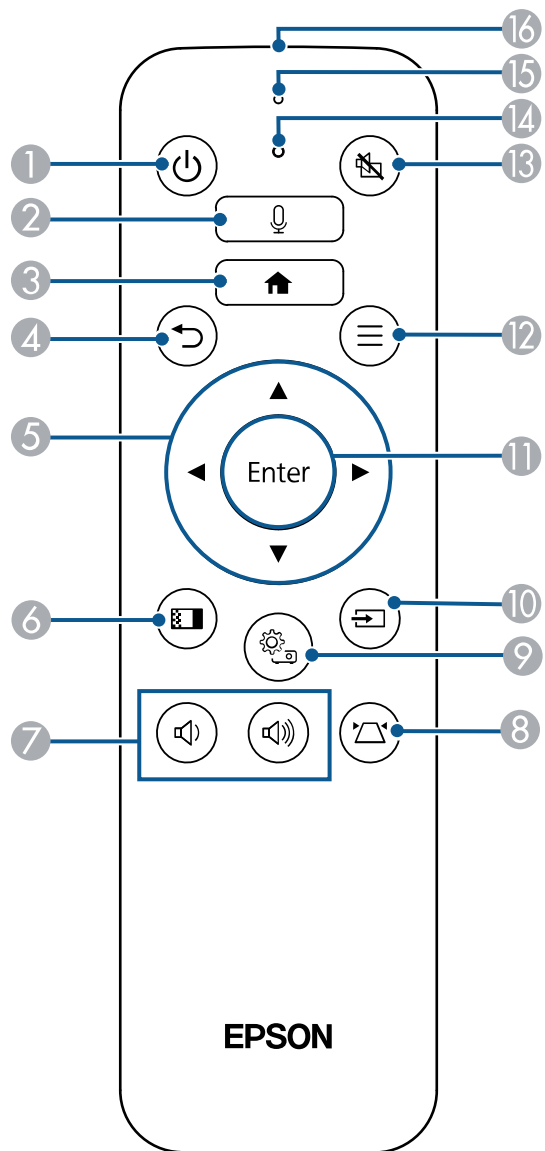

### ► 相关链接

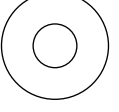

- "调节图像高度" [p.32](#)
- "安装安全电缆" [p.52](#)

名称	功能
①	吊架固定点 (三个点) 从吊顶悬挂投影机时，在这里安装可选吊架。
②	排气口 用于排出冷却投影机内部所用空气的排气孔。
③	后撑脚 将投影机安装在桌子等表面上时，旋转以便展开和缩回该撑脚，从而调节水平倾斜度。
④	安全电缆安装点 将市售线锁穿过此处并锁住。 您也可以将可选投影机安全吊绳安装在此处，以防止投影机从吊顶或墙壁上掉落。

## 投影机部件 - 遥控器



名称	功能
① 电源按钮 	打开或关闭投影机。
② 语音输入按钮 	可使用语音命令操作投影机。按下此按钮后，遥控器的麦克风会开始接收语音命令。
③ 主屏幕按钮 	显示主屏幕。
④ Esc 按钮 	结束当前正在使用的功能。 显示投影机的菜单时，移回上一级菜单。
⑤ 箭头按钮 	显示投影机的菜单时选择菜单项目。
⑥ 图像模式按钮 	更改图像模式。
⑦ 音量升高/降低按钮 	调节扬声器和耳机的音量。
⑧ 梯形校正按钮 	显示梯形校正调节屏幕或 <b>Quick Corner</b> 屏幕。 显示的屏幕因上次选择的校正方式或当前输入信号源而异。
⑨ 菜单按钮 	显示和关闭菜单屏幕。 显示的屏幕因当前输入信号源而异。
⑩ 信号源搜索按钮 	在 <b>Home</b> 和 <b>HDMI</b> 之间切换输入信号源。

名称	功能
⑪ Enter 按钮 	显示投影机的菜单时，输入当前选择并转到下一级。
⑫ 应用程序菜单按钮 	显示最近打开的应用。 播放电影文件时显示播放选项菜单。 如果当前输入信号源为 <b>HDMI</b> ，则该按钮不可用。
⑬ A/V Mute 按钮 	打开/关闭音视频。
⑭ 指示灯	通过遥控器输出信号时启动。
⑮ 麦克风	按下麦克风按钮时检测音频。
⑯ 遥控发光部位	输出遥控器信号。

#### » 相关链接

- "调节参数（颜色模式）" [p.41](#)
- "用梯形校正按钮校正图像形状" [p.33](#)
- "用 Quick Corner 校正图像形状" [p.34](#)
- "打开投影机" [p.26](#)
- "用音量按钮控制音量" [p.47](#)
- "暂时关闭图像和声音 (A/V Mute)" [p.51](#)

# 设置投影机

请按照以下各章节的说明设置投影机。

## ▶ 相关链接

- "投影机放置" [p.16](#)
- "安装投影机安全吊绳" [p.19](#)
- "投影机连接" [p.20](#)
- "安装遥控器电池" [p.23](#)

您几乎可以将投影机放在任何平面上来投影图像。

如果想要在固定位置使用投影机，您也可以将其安装在吊架上。从吊顶悬挂投影机时需要可选吊架。

选择投影机位置时请注意以下几点：

- 将投影机放在牢固、水平的表面上或使用兼容吊架安装它。

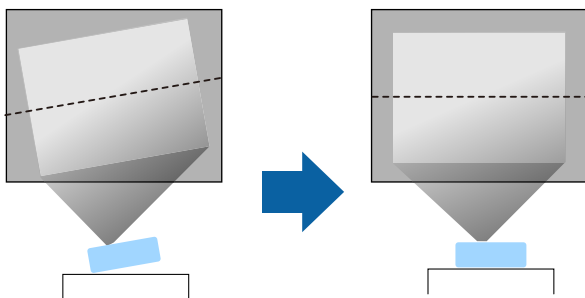

- 在投影机四周和下面保留足够空间以便通风，请勿将任何会阻碍通风的物品放在其上面或旁边。
- 放置投影机时，使其正对着屏幕，而不是某个角对着屏幕。

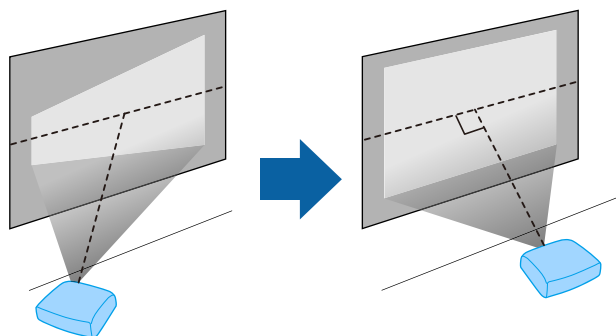

如果无法将投影机安装在正对屏幕的位置，请使用投影机控制进行梯形失真校正。要获得质量最佳的图像，建议您调节投影机的安装位置，以获得正确的图像尺寸和形状。

### 警告

- 从吊顶悬挂投影机时，必须安装吊架。如果投影机安装不正确，则可能会掉落并造成损坏或伤害。
- 请勿在吊架固定点上使用粘合剂来防止螺丝松脱，或在投影机上使用滑润剂、油等，否则投影机外壳可能裂开，而造成投影机从吊架上坠落。这可能会对吊架下的任何人造成严重人身伤害，并可能损坏投影机。
- 吊架和投影机安装不当可导致投影机掉落。安装支撑投影机的特定 Epson 吊架后，请务必将吊架固定到所有投影机吊架固定点。另外，请使用足以承受两者重量的线缆固定投影机 and 吊架。
- 请勿将投影机安装在灰尘或湿气大的位置，也不要安装在存在烟雾或蒸汽的位置。否则，可能会导致火灾或电击。投影机外壳也可能老化和损坏，进而导致投影机从固定装置上掉落。  
可能因外壳老化导致投影机掉落的环境举例
  - 存在过多烟雾或空中悬浮油微粒的位置，比如工厂或厨房
  - 含有挥发性溶剂或化学制剂的位置，比如工厂或实验室
  - 投影机可能受清洁剂或化学制剂侵蚀的位置，比如工厂或厨房
  - 经常使用精油的位置，比如休息室
  - 靠近产生过多烟雾、空中悬浮油微粒或泡沫的设备
  - 靠近加湿器的位置

### 警告

- 请勿盖上投影机的进风口和排气口。如果盖上，内部温度会上升并可能导致火灾。
- 请勿在有灰尘或污垢的地方使用或存放投影机。否则，投影图像的质量可能会下降，或者防尘滤网可能会堵塞，从而导致故障或火灾。
- 切勿将投影机安装在不稳定的表面上或者无法承受投影机重量的地方。否则，投影机可能会掉落或倾倒，从而导致事故和伤害。
- 将投影机安装在很高位置时，需要采取防止其掉落的措施，例如使用线绳固定，以在发生地震等紧急事故时确保人身安全，并防止发生事故。如果没有正确安装，投影机可能坠落，从而造成事故和伤害。
- 请勿安装在可能发生盐雾损坏的位置，或易受腐蚀性气体（如温泉中的硫酸气体）侵蚀的位置。否则，可能会因腐蚀导致投影机掉落，还可能导致投影机出现故障。



## 注意

- 切勿在以下位置操作投影机。否则，可能导致投影机故障。
  - 请不要侧放着操作投影机。
  - 请勿直接向上或向下投影图像。
  - 请勿向右或向左倾斜投影机。
- 如果在海拔超过 1,500 米的地区使用投影机，请在投影机菜单中将高海拔设置设定为开，以确保投影机的内部温度正确调节。  
选择此设定后，散热风扇可能会发出异常噪音。这不是故障。
- 请尽量避免在湿度大、灰尘多、烟雾重的地方安装投影机。

## 相关链接

- "安装注意事项" p.17
- "投影机设置和安装选项" p.17
- "投影距离" p.18
- "图像形状" p.33

## 安装注意事项

安装投影机时，请注意下列事项。

## 安装空间

### 注意

- 请务必在投影机周围留出以下间隙，以免堵塞排气口和进气口。
- 请勿将投影机安装在妨碍空气流通的位置，如搁架上或箱子里。

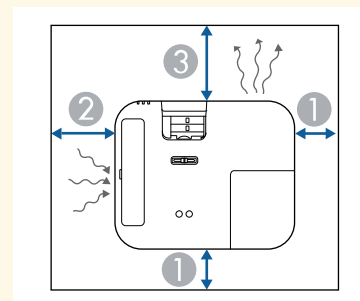

- ① 10 cm
- ② 20 cm
- ③ 30 cm

## 投影机设置和安装选项

您可以通过以下方式设置或安装投影机：

前/后

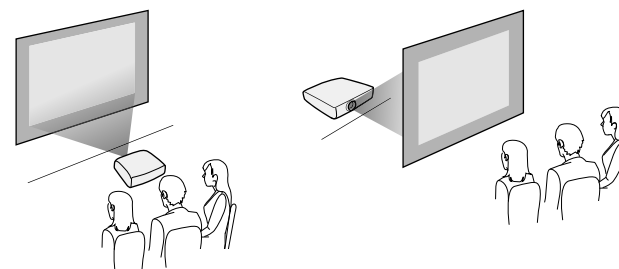

## 前吊顶/后吊顶

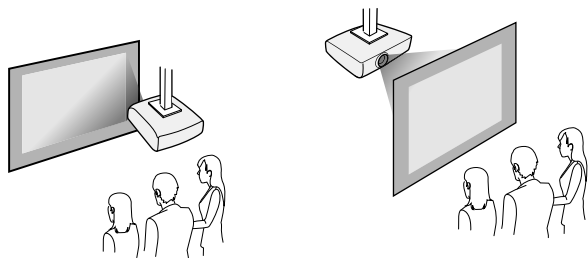

确保根据安装方法在投影机的菜单中选择正确的投影模式选项。

### » 相关链接

- "投影模式" p.30



进行梯形失真校正时，图像会略小。

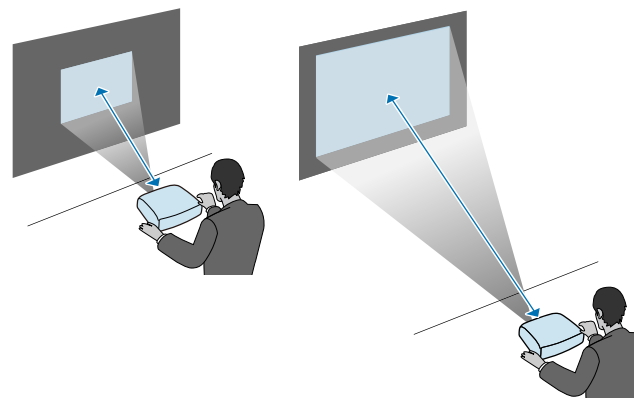

## 投影距离

投影机所放置位置到屏幕的距离决定图像的大致尺寸。投影机离屏幕越远，图像尺寸越大，但根据变焦率、长宽比和其他设定可能会有所差异。

请参阅“附录”以详细了解如何根据所投影图像的尺寸，决定离屏幕多远来放置投影机。

### » 相关链接

- "画面大小和投影距离" p.90

在天花板、墙壁或架子等较高位置上安装投影机时，请安装选配的安全吊绳套件，将投影机固定到安装位置，以防掉落。

## **警告**

请务必使用 EPSON 吊架随附的投影机安全吊绳。投影机安全吊绳作为选配的安全吊绳套件 ELPWR01 提供。

- 1** 将安全吊绳穿过投影机上的安全电缆安装点。

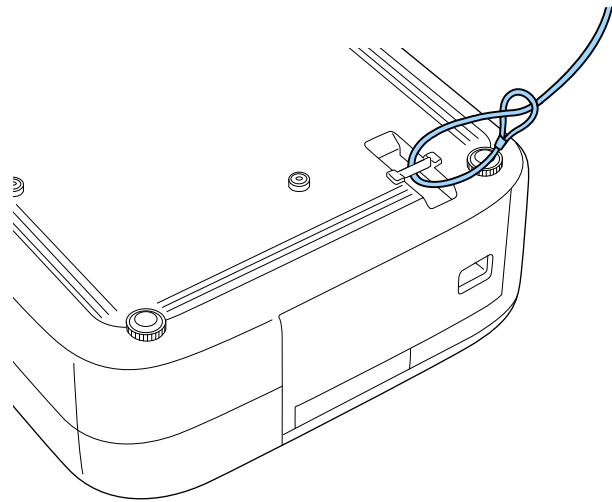

- 2** 将安全吊绳的另一端连接到足以承受投影机重量的结构上，比如市售的安装硬件。如果吊绳过长，请将吊绳缠好，尽量避免吊绳松动。

请参阅这些章节将投影机连接到不同的投影源。

### 注意

- 检查想要连接的电缆上连接器的形状和方向。如果不适合，请勿强行将连接器插入端口。设备或投影机可能会被损坏或故障。
- 务必先连接投影机和视频设备，然后将电源线连接到投影机电源插口，并将其插入到电源插座。

### 相关链接

- "连接到 HDMI 视频源" p.20
- "连接到计算机处理 HDMI 视频和音频" p.20
- "连接到外部 USB 设备" p.21
- "连接 iPad/iPhone" p.21
- "连接到外部设备" p.21

## 连接到 HDMI 视频源

如果视频信号源具有 HDMI 端口，则可使用 HDMI 线将其连接到投影机。

### 注意

在将视频源连接到投影机之前，请勿开启它。这样可能会损坏投影机。



- 如果所连设备上的端口形状与众不同，请使用设备随附的电缆，或可选电缆来连接到投影机。
- 电缆取决于已连接视频设备上的输出信号。
- 部分类型的视频设备可输出不同类型的信号。查看视频设备随附的使用说明书，以确认输出的信号类型。

**1** 将 HDMI 电缆连接到视频源的 HDMI 输出端口。

**2** 将另一端连接到投影机的 HDMI 端口。

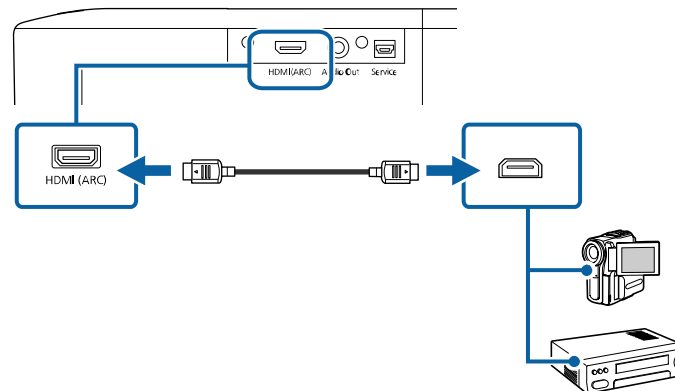

## 连接到计算机处理 HDMI 视频和音频

如果计算机具有 HDMI 端口，则可使用 HDMI 线将其连接到投影机。

**1** 将 HDMI 电缆连接到计算机的 HDMI 输出端口。

**2** 将另一端连接到投影机的 HDMI 端口。

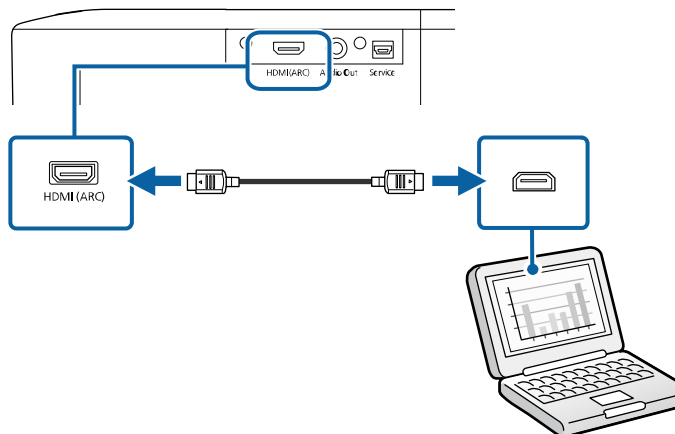

## 连接到外部 USB 设备

将以下任何设备连接到投影机后，无需使用视频设备便可投影图像和其他内容或播放音频。

- 麦克风
- USB 闪存盘
- 数码摄像机
- USB 硬盘



- 不保证 USB-A 端口适合于所有支持 USB 的设备。
- 可能需要使用应用程序投影 USB 设备的内容。
- USB 硬盘必须符合这些要求：
  - USB 海量存储级标准 (并非支持全部 USB 海量存储级设备)
  - 采用 FAT16/32 格式
  - 通过自身的交流电源自供电 (建议不要使用总线供电硬盘)
  - 避免使用含多个分区的硬盘

**1** 如果 USB 设备配有电源适配器，请将设备插入到电源插座。

**2** 按图中所示将 USB 线连接到投影机的 USB-A 端口。

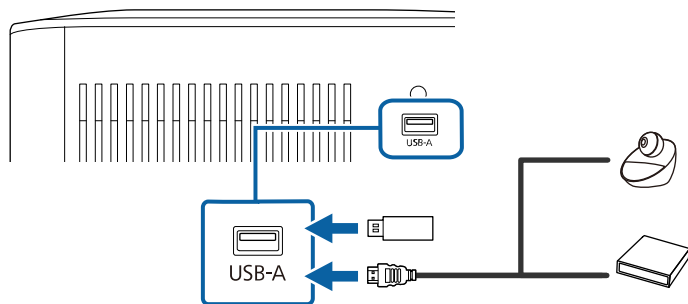

### 注意

- 使用设备随附或指定的 USB 电缆。
- 如果 USB 电缆过长，设备可能无法正常工作。建议使用长度不超过 3 米的 USB 电缆。
- 如果使用 USB 集线器，设备可能无法正常工作。建议提前检查运行情况。

**3** 如有必要，将另一端连接到您的设备。

## 连接 iPad/iPhone

可连接 iPad/iPhone 以投影视频。要将设备连接到投影机的 HDMI 端口，请使用市售电缆，如 HDMI 转换适配器。

## 连接到外部设备

请按照以下各章节的说明将外部设备连接到投影机。

### ► 相关链接

- "连接到兼容 ARC 的 AV 系统" p.21
- "连接外部扬声器" p.22

## 连接到兼容 ARC 的 AV 系统

如果 AV 系统或扬声器（如音箱）支持 HDMI 端口，则可使用 HDMI 线（通过以太网）将其连接到投影机，以将音频输出到这些设备。



- 要输出来自投影机 HDMI (ARC) 端口的音频，请将音频输出设备设为音视频系统。仅在当前输入信号源为 **Home** 时，该设置才可用。
- 有关 ARC 音频支持的格式，请参见 *Supplemental A/V Support Specification*。

**1** 将 HDMI 线连接到 AV 系统或扬声器的 HDMI 输出端口（兼容 ARC）。

**2** 将另一端连接到投影机的 HDMI (ARC) 端口。

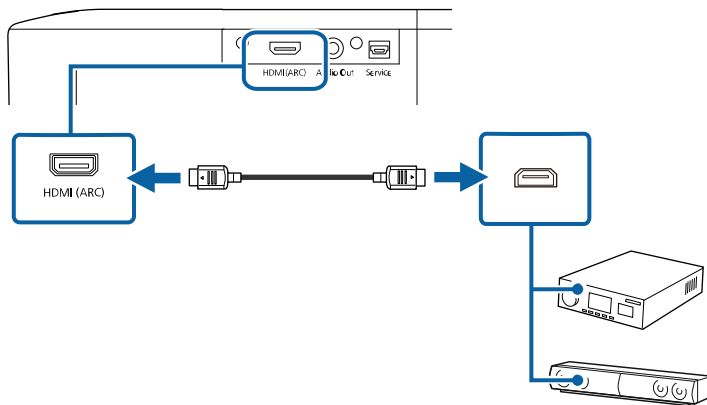

**3** 对已连接的 AV 系统进行任何必要的设置。有关详细信息，请参阅设备文档。

## 连接外部扬声器

您可以将投影机连接到外部自供电扬声器。您可以使用投影机的遥控器控制音量。

要输出来自外部扬声器的音频，请在投影机菜单中将音频输出设备设置为投影机。当音频/视频系统未连接到投影机时，即使音频输出设备设置为音视频系统，音频也从外部扬声器输出。



- 仅在当前输入信号源为 **Home** 时，该设置才可用。
- 您可以将投影机连接到功放扬声器。
- 连接外部扬声器时，投影机的内置扬声器系统被禁用。

**1** 确保计算机或视频源已根据需要使用音频和视频线连接到投影机。

**2** 找出合适的电缆连接外部扬声器，如立体声微型插孔转针脚插孔电缆，或其它类型的电缆或适配器。

**3** 根据需要将电缆的一端连接到外部扬声器。

**4** 将电缆的立体声微型插孔端连接到投影机的 Audio Out 端口。

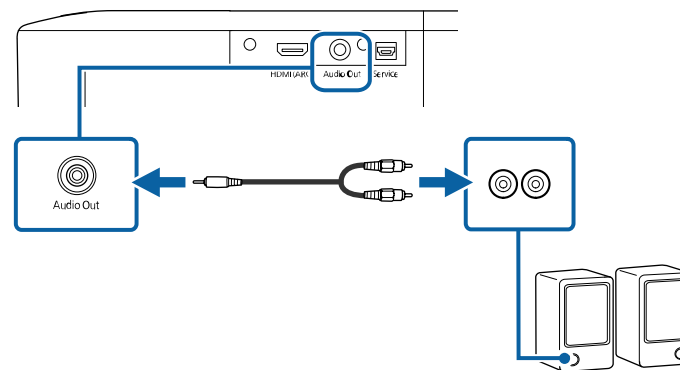

遥控器使用投影机随附的两节 AAA 电池。

## 注意

在处理电池之前，请务必阅读安全使用须知。

- 1 如图所示取下电池盖。

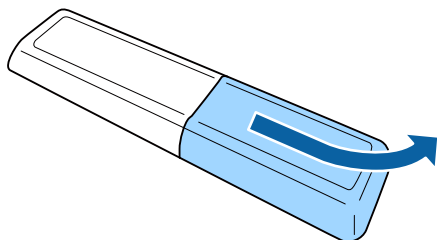

- 2 需要时取出旧电池。



按照当地规定处理用过的电池。

- 3 插入电池，+ 和 - 端位置如图所示。

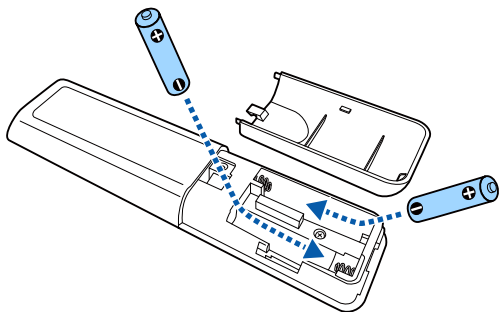

## 警告

核对电池仓内 (+) 和 (-) 极标志的位置，以确保电池以正确的方式装入。如果未正确使用电池，电池可能会爆炸或泄漏，从而导致火灾、人身伤害或产品损坏。

- 4 装回电池盖，然后向下按直至其卡扣到位。

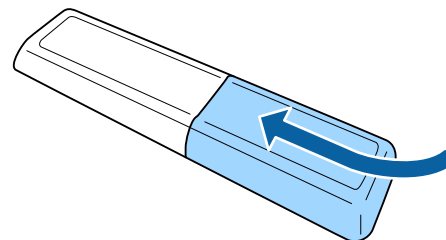

## 相关链接

- "遥控器操作" p.23

## 遥控器操作

遥控器可以让您在房间内的几乎任何地方控制投影机。

务必在此处所示的距离和角度范围内，将遥控器对准投影机的接收器。

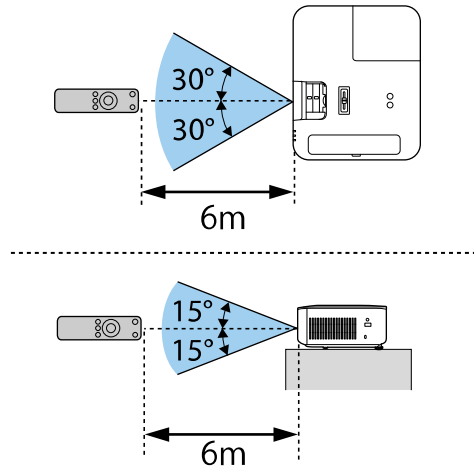

- 避免在荧光灯强光或直射阳光情况下使用遥控器，否则投影机可能无法响应命令。如果长期不会使用遥控器，应取出电池。



# 使用基本投影机功能

请按照以下各章节的说明使用投影机的基本功能。

## ▶ 相关链接

- "打开投影机" [p.26](#)
- "关闭投影机" [p.28](#)
- "选择投影机菜单语言" [p.29](#)
- "投影模式" [p.30](#)
- "使用镜头位移调节图像位置" [p.31](#)
- "调节图像高度" [p.32](#)
- "图像形状" [p.33](#)
- "使用变焦滑块缩放图像" [p.37](#)
- "使用聚焦滑块聚焦图像" [p.38](#)
- "选择图像源" [p.39](#)
- "图像长宽比" [p.40](#)
- "调节参数（颜色模式）" [p.41](#)
- "调节图像质量" [p.42](#)
- "调节图像颜色" [p.45](#)
- "用音量按钮控制音量" [p.47](#)
- "切换声音模式" [p.48](#)

打开投影机后，再打开要使用的计算机或视频设备。

## 1 取下镜头盖。

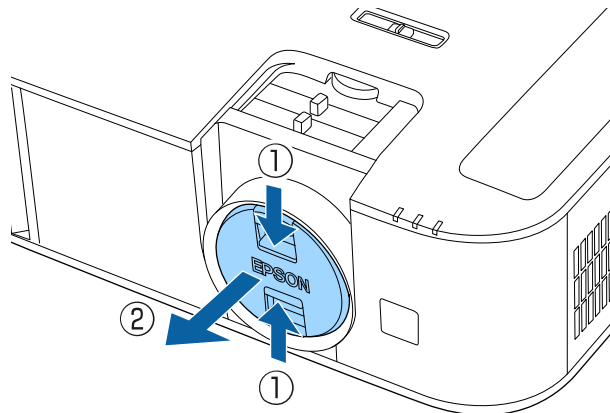

## 2 将电源线连接到连接投影机的电源插口，然后将其插入到电源插座。

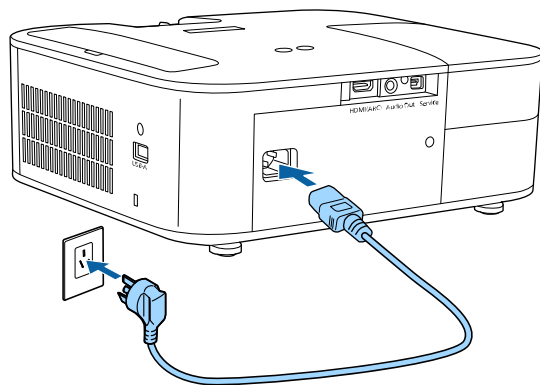

投影机的电源指示灯会变为蓝色。它指示投影机已通电，但尚未打开（处于待机模式）。

## 3 按投影机或遥控器上的电源按钮以打开投影机。

投影机暖机时，状态指示灯闪烁蓝色。一旦投影机暖机完毕，状态指示灯会停止闪烁并变为蓝色。



如果连接计算机或视频设备，请先打开投影机，然后打开要使用的已连接计算机或视频设备。

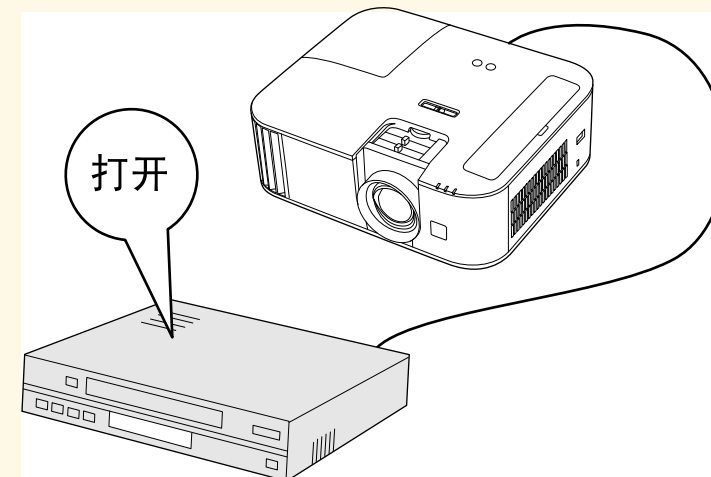

如果看不到投影图像，请尝试以下操作。

- 打开连接的计算机或视频设备。
- 使用便携式电脑时，从电脑中更改屏幕输出。
- 插入 DVD 或其他视频介质，然后按播放（如果必要）。
- 按投影机或遥控器上的  按钮以检测信号源。

### 警告

- 灯泡开启时切勿直视投影机镜头。这会对眼睛造成损害，而且对儿童尤其危险。
- 使用遥控器远程开启投影机时，确保没有人注视镜头。
- 投影图像时，请务必取下镜头盖。镜头盖可能发热，进而造成灼伤或其他人身伤害。
- 投影期间，请勿用书本或其它物品挡住投影机的光线。如果投影机的光线被挡住，则光线照射到的区域会变热，进而造成融化、烧烫或起火。另外，镜头也可能由于反射光而温度升高，从而造成投影机故障。要停止投影，请使用 A/V Mute 功能或关闭投影机。
- 具有内部高压的汞灯被用作投影机的光源。如果灯泡受到震动或碰撞，或者长时间过度使用，则灯泡可能会损坏，或不亮。如果灯泡爆炸，玻璃碎片可能会四散并造成伤害。务必遵循下面的说明。
  - 请勿拆卸或损坏灯泡或使其受到碰撞。
  - 使用时请勿让脸靠近投影机。
  - 投影机在吊顶安装时要特别小心，因为在灯泡盖取下时玻璃碎片可能会掉落。清洁投影机或自行更换灯泡时，要格外小心，不要让玻璃碎片等进入到眼睛或嘴里。
  - 如果灯泡破裂，请立即进行通风。如果吸入玻璃碎片或它进入到眼睛或嘴中，请去看医生。



- 如果在海拔超过 1,500 米的地区使用投影机，请在投影机菜单中将高海拔设置设定为开，以确保投影机的内部温度正确调节。仅在当前输入信号源为 **Home** 时，该设置才可用。



### 相关链接

- "设置流媒体播放器" p.27

## 设置流媒体播放器

首次打开投影机时，需要设置流媒体播放器。

### 1 打开投影机。

- 2** 显示配对屏幕时，同时按住投影机遥控器上的  按钮和  按钮可将遥控器与投影机配对。

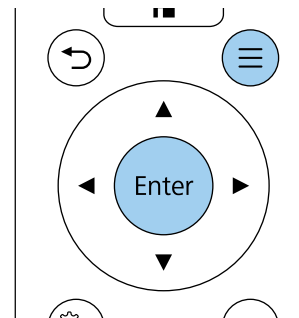

配对开始时，遥控器上的指示灯会闪烁。配对结束时，指示灯熄灭。

- 3** 显示 Wi-Fi 设置屏幕时，选择要使用的无线网络，然后按照屏幕指示进行必要的设置。

- 需要联网才能查看在线内容。请确保可以使用 Wi-Fi 服务。
- 客户应承担下载应用程序或观看在线内容时产生的任何通讯费用。

完成初始设置后，将显示主屏幕。

使用后投影机。



- 不使用时关闭产品以延长投影机的寿命。灯泡寿命根据所选的模式、环境条件和使用情况而变化。亮度会逐渐降低。

- 1** 按投影机或遥控器上的电源按钮。  
投影机显示关闭确认屏幕。
- 2** 再按一下电源按钮。(要保持开启，请按  按钮。)  
投影图像消失，状态指示灯熄灭。
- 3** 要运输或存放投影机，请确保投影机上的状态指示灯已熄灭，然后拔下电源线插头。
- 4** 安装镜头盖。







选择休眠作为电源按钮设置后，即使投影机处于待机模式，也可以一直向流媒体播放器供电。这样便可使流媒体播放器在您打开投影机之前启动。仅在当前输入信号源为 **Home** 时，该设置才可用。

如果想要用其他语言查看投影机的菜单和信息，您可以更改语言设定。



仅在当前输入信号源为 **Home** 时，该设置才可用。

- 1** 打开投影机。
- 2** 按下遥控器上的  按钮。
- 3** 从菜单中选择语言按钮，然后按 。
- 4** 选择想要使用的语言，然后按 。
- 5** 按  或  退出菜单。

根据投影机放置的方式，可能需要更改投影模式，以便正确投影图像。



仅在当前输入信号源为 **Home** 时，该设置才可用。

- 正投可从屏幕前方的桌面上投影。
- 吊装会将图像上下翻转，从吊顶或墙上固定架倒置投影。
- 背投水平翻转图像，从半透明屏幕后面投影。
- 吊装背投上下和水平翻转图像，从吊顶或墙上固定架和半透明屏幕后面投影。





#### » 相关链接

- "使用菜单更改投影模式" [p.30](#)

---

## 使用菜单更改投影模式

您可以使用投影机菜单更改投影模式将图像上下和/或左右翻转。

- 1** 打开投影机并显示一个图像。
- 2** 按下遥控器上的  按钮。
- 3** 从菜单中选择投影模式，然后按 。
- 4** 选择一个投影模式，然后按 。
- 5** 按  或  退出菜单。

如果不能直接将投影机安装在屏幕前面，您可以使用镜头位移功能调节投影图像的垂直位置。

## 注意

使用镜头位移调节垂直图像位置时，可通过将图像从下方移动到上方的方式进行调整。如果从上到下进行调节，调整后图像的位置可能会稍微下移。

**1** 打开投影机并显示一个图像。

**2** 必要时，转动投影机上的镜头位移旋钮以调节投影图像的位置。

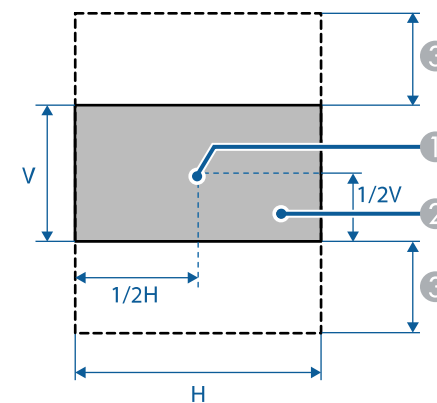
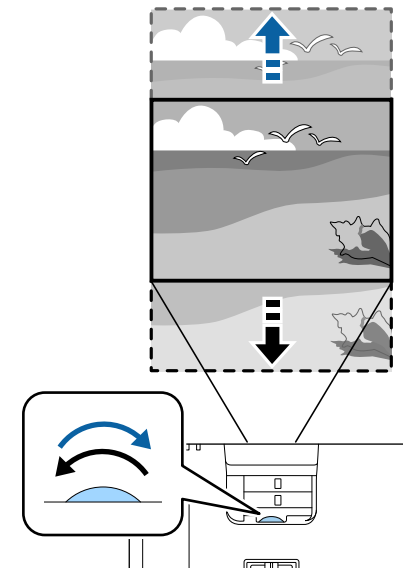

- ① 镜头中心
- ② 不使用镜头位移时的投影图像
- ③ 最大范围： $V \times 60\%$

如果从桌面或其他平面上投影，图像太高或太低，您可以使用投影机的可调撑脚调节图像高度。

倾斜的角度越大，聚焦越难。安装投影机时使其只需倾斜很小的角度。

**1** 打开投影机并显示一个图像。

**2** 要调节前撑脚，请上拉撑脚释放杆，然后提升投影机前面。

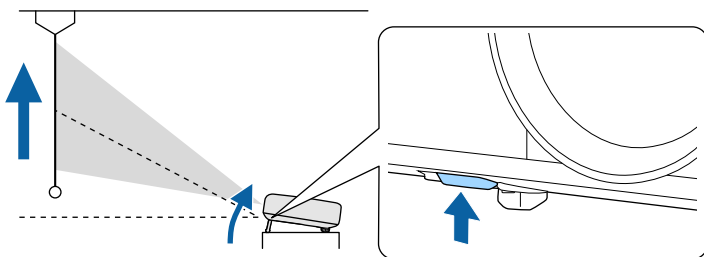

撑脚从投影机中展开。

您可以将位置最高调节约 10 度。

**3** 如果图像倾斜，请旋转后撑脚以调节其高度。

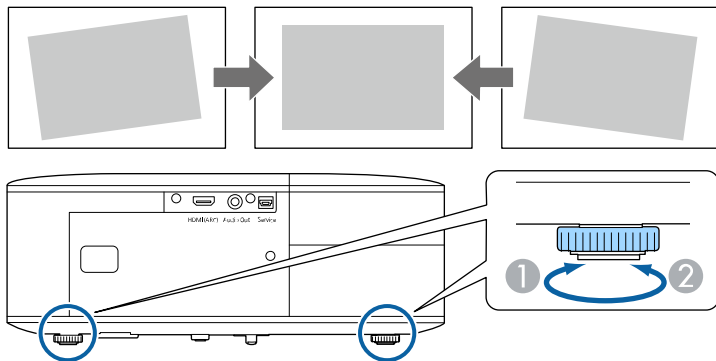

**1** 展开后撑脚

**2** 缩回后撑脚

如果投影图像为不规则的矩形，需要调节图像形状。

► 相关链接

• "图像形状" [p.33](#)



将投影机放置在屏幕中心正前方并保持水平，即可投影规则的矩形图像。如果投影机放置的位置与屏幕有一定角度，或将其上下倾斜，或偏离侧面，则可能需要校正图像形状。

校正后，图像会略微小一些。

要获得质量最佳的图像，建议您调节投影机的安装位置，以获得正确的图像尺寸和形状。

### 相关链接

- "自动垂直梯形校正" [p.33](#)
- "用水平梯形校正滑块校正图像形状" [p.33](#)
- "用梯形校正按钮校正图像形状" [p.33](#)
- "用 Quick Corner 校正图像形状" [p.34](#)

## 自动垂直梯形校正

投影机移动或倾斜时，自动垂直梯形校正可自动进行垂直梯形失真校正。

自动垂直梯形校正可以校正以下情况下的投影图像失真：

- 投影机朝向投影表面的安装角度在上下 30° 范围内的情况。
- 投影机菜单中的投影模式设为正投时。



如果不想使用自动垂直梯形校正功能，请在投影机菜单中将自动垂直梯形校正设为关。仅在当前输入信号源为 **Home** 时，该设置才可用。

### 相关链接

- "投影模式" [p.30](#)

## 用水平梯形校正滑块校正图像形状

您可以使用投影机的梯形校正滑块校正水平矩形不均匀图像的形状，如在投影机放置到投影区域侧面时。



- 如果够不到投影机的安装位置，使用遥控器上的 按钮校正图像形状。
- 满足以下条件时，可使用投影机的水平梯形校正滑块：
  - 投影机朝向投影表面的安装角度在左右 30° 范围内的情况。
  - 画面调整设为梯形校正时。
  - 水平梯形校正滑钮设为开时。

**1** 打开投影机并显示一个图像。

**2** 调节滑块，直至图像的矩形均匀。

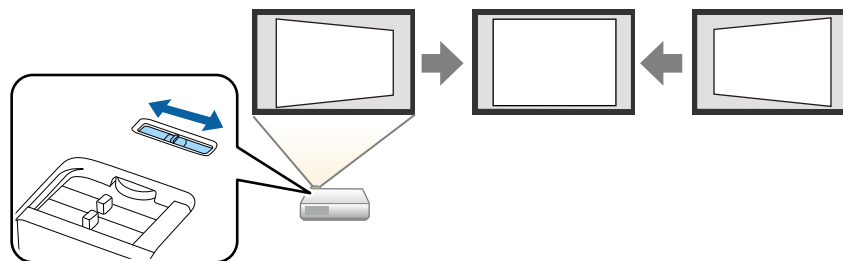



校正后，图像会略微小一些。

## 用梯形校正按钮校正图像形状

可校正呈不规则矩形的图像的形状。

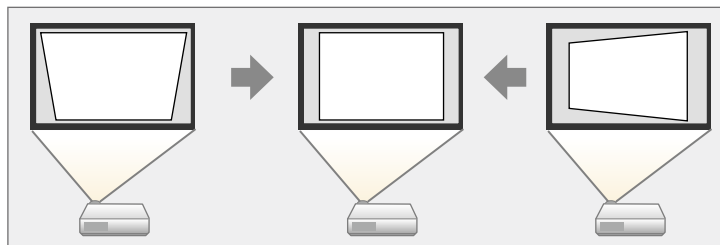
要分别校正水平和垂直方向的失真，请使用遥控器上的  按钮。



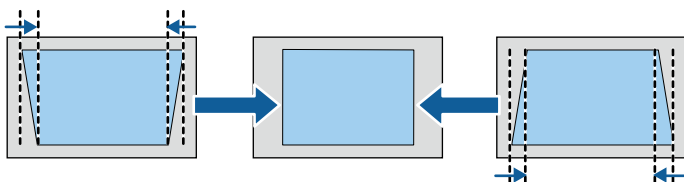

- 您不能将水平/垂直梯形校正与其它图像形状校正方法合并。
- 梯形失真校正的最大校正角度为向右、向左、向上或向下 30°。
- 按下  按钮时显示的屏幕因上次选择的校正方式或当前输入信号源而异。
- 如果当前输入信号源是 **Home**，也可以在投影机的梯形校正菜单中校正梯形失真。

- 1** 打开投影机并显示一个图像。
- 2** 按下遥控器上的  按钮。  
您会看到梯形校正调节屏幕：
- 3** 使用遥控器上的箭头按钮选择垂直和水平梯形校正，并根据需要调节图像形状。
  - 垂直梯形校正

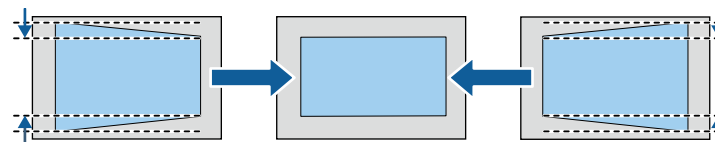

- 水平梯形校正





- 4** 完成后，按 。

校正后，图像会略微小一些。

## 用 Quick Corner 校正图像形状

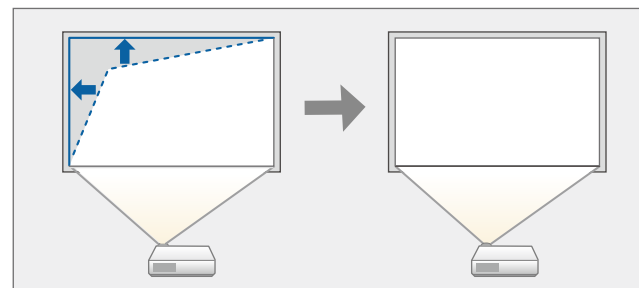
您可以使用投影机的 **Quick Corner** 设定校正不规则矩形图像的形状和大小。



- 1** 打开投影机并显示一个图像。
- 2** 按下遥控器上的  按钮。  
您会看到 **Quick Corner** 屏幕。



- 按下 按钮时显示的屏幕因上次选择的校正方式或当前输入信号源而异。
- 如果当前输入信号源是 **Home**，也可以通过投影机菜单启动 **Quick Corner**。

**3** 使用箭头按钮选择想要调节图像的边角。然后按 。  
当前输入信号源为 **Home** 时



当前输入信号源为 **HDMI** 时

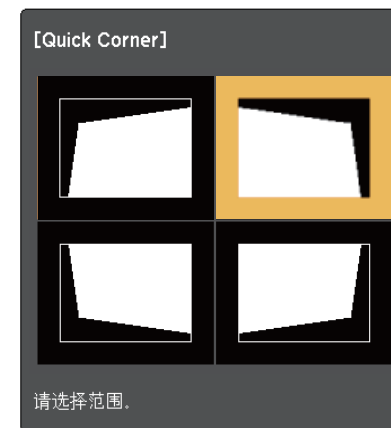

**4** 按箭头按钮根据需要调节图像形状。  
要返回区域选择屏幕，按 。



如果在当前输入信号源为 **HDMI** 时看到此屏幕，则不能朝灰三角所示的方向进一步调节形状。



**5** 按照需要重复步骤 3 和 4 以调节任何剩余的角。

**6** 完成后，按 。

梯形校正设置现在在投影机菜单被设为 **Quick Corner**。下次按遥控器上的  按钮时，会显示 **Quick Corner** 屏幕。

您可以使用投影机的变焦滑块调节图像大小。

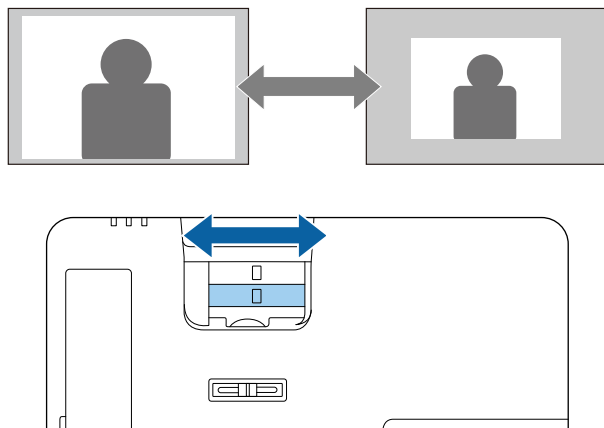

可使用投影机聚焦滑块校正聚焦。

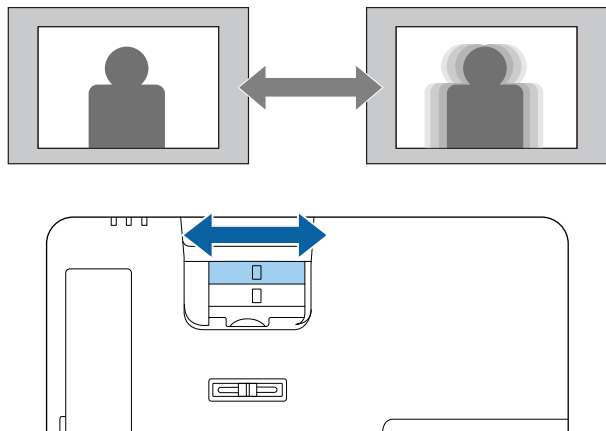

多个图像源连接到投影机时，可以在不同图像源之间切换。

- 1** 请确保要使用的所连图像源已打开。
- 2** 对于视频图像源，请插入 DVD 或其他视频介质，然后按播放。
- 3** 按遥控器上的  按钮，直至看到来自所需信号源的图像为止。



如果未检测到图像信号，请检查投影机 and 图像信号源之间的电缆连接。

投影机能以不同的长宽比显示图像。通常，视频源的输入信号确定图像的长宽比。对于某些图像，可以根据屏幕大小调整长宽比。

要始终对某个视频输入源使用特定长宽比，使用投影机菜单进行选择。







仅在当前输入信号源为 **HDMI** 时，该设置才可用。

### 相关链接

- "更改图像长宽比" [p.40](#)
- "可用的图像长宽比" [p.40](#)

## 更改图像长宽比

您可以更改所显示图像的长宽比。

- 1 打开投影机并显示一个图像。
- 2 按下遥控器上的  按钮。
- 3 从菜单中选择长宽比，然后按 。
- 4 选择输入信号中的一个可用长宽比，然后按 。
- 5 按下  退出菜单。



可用长宽比设定取决于输入信号。

## 可用的图像长宽比

您可以根据图像源中的输入信号，选择以下图像长宽比。



- 请注意，根据版权法，出于商业用途使用投影机的长宽比功能缩小、放大或分割投影的图像可能侵犯该图像版权所有人的版权。

外观模式	说明
自动	按照输入信号，自动设定长宽比。
正常	使用完全投影区域显示图像并保持图像长宽比。
全屏	使用投影区域完全尺寸显示图像，但不保持长宽比。
缩放	使用投影区域完全宽度显示图像并保持图像长宽比。



投影机提供不同的颜色模式以针对各种观看环境和图像类型提供最佳亮度、对比度和颜色。您可以选择专为满足您图像和环境而设计的模式，或体验可用的模式。



» **相关链接**

- "更改颜色模式" p.41
- "可用颜色模式" p.41

颜色模式	说明
自然	再现自然色彩。要调整图像颜色，最好选择此选项。
影院	最适合看电影等。

## 更改颜色模式

您可以使用遥控器更改投影机的图像模式以针对观看环境优化图像。

- 1** 打开投影机并切换至想要使用的图像源。
- 2** 按下遥控器上的  按钮以更改图像模式。  
图像模式短暂出现在屏幕上，之后图像外观会改变。
- 3** 要循环选择适合您输入信号的所有可用颜色模式，请重复按  按钮。

 也可以在投影机菜单中设置图像模式。

## 可用颜色模式

根据所使用的输入源，您可以设定投影机使用这些颜色模式：

颜色模式	说明
动态	这是最明亮的模式。最适合亮度优先。
鲜明	最适合观看色彩明亮的内容。





您可以全方位微调投影图像的质量。

### ▶ 相关链接

- "调节清晰度" [p.42](#)
- "调整图像分辨率（图像增强）" [p.42](#)
- "设置帧补插" [p.43](#)
- "调节场景自适应Gamma" [p.43](#)
- "调节投影机灯泡亮度" [p.43](#)
- "设定自动光圈" [p.44](#)

## 调节清晰度



您可以全方位微调投影图像的质量。

- 1 打开投影机并显示一个图像。
- 2 按下遥控器上的  按钮。
- 3 从菜单中选择锐度，然后按 。
- 4 按向右或向左箭头按钮调节图像的轮廓。
- 5 按  或  退出菜单。

## 调整图像分辨率（图像增强）

可通过调整图像分辨率再现具有更强烈纹理和材质感的图像。可用的设定取决于当前选择的输入源。

- 1 打开投影机并切换至想要使用的图像源。
- 2 按下遥控器上的  按钮。

- 3 从菜单中选择图像增强，然后按 。
- 4 选择要调节的项目，然后按 [Enter] 键。
- 5 根据需要调整每项设置。
- 6 按  或  退出菜单。

### ▶ 相关链接

- "图像增强选项" [p.42](#)

## 图像增强选项

可调整图像增强菜单中的以下各项：

颜色模式	说明
4K 增强 *	设为开时，将以最佳分辨率投影 4K 图像。
图像预设模式	将提前准备的设置选作降噪、MPEG 降噪和细节增强的设置。
降噪 *	消除粗略图像的噪声。
MPEG 降噪 *	减少投影 MPEG 电影时轮廓中出现的点噪声和块噪声。
细节增强	增强图像对比度，以创建具有更强烈纹理和材质感的图像。

\* 仅在当前输入信号源为 **HDMI** 时可用。



- 以下情况下，可使用降噪和 MPEG 降噪：
  - 图像处理设为良好。
  - 图像预设模式设为关以外的任何选项。
  - 不会输入 4K 信号。
  - 不会输入 21:9 信号 (2560 × 1080)。
- 图像预设模式设为关以外的任何选项时，可使用细节增强。

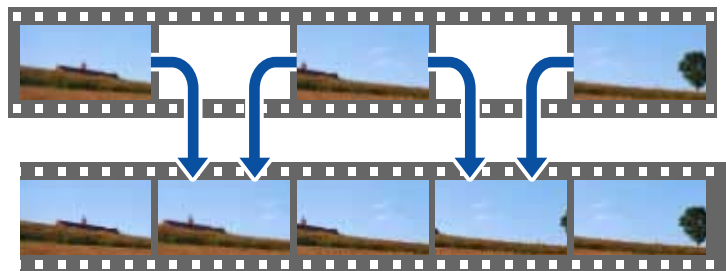

## 设置帧补插

投影机的帧补插功能可对连续的图像帧进行对比并在各帧之间插入过渡图像，可用于平滑快速移动的视频。







以下情况下可使用帧补插：

- 当前输入信号源为 **HDMI**。
- 图像处理设为良好。
- 图像预设模式设为关以外的任何选项。
- 不会输入 4K 信号。
- **4K增强**设为关。（不输入 1080p 24Hz 信号时，可选择开。）

- 1** 打开投影机并切换至想要使用的图像源。
- 2** 按下遥控器上的  按钮。
- 3** 从菜单中选择帧补插，然后按 [Enter]。
- 4** 选择补插级数，然后按 [Enter]。
- 5** 按  或  退出菜单。





## 调节场景自适应Gamma

要根据场景调节颜色并获得更加生动的图像，请调节场景自适应 Gamma 设置。

- 1** 打开投影机并显示一个图像。
- 2** 按下遥控器上的  按钮。
- 3** 从菜单中选择场景自适应Gamma，然后按 。
- 4** 按向左或向右箭头按钮调节色调。选择的值越大，对比度越大。
- 5** 按  或  退出菜单。





## 调节投影机灯泡亮度

您可以调节投影机灯泡的亮度。

- 1** 打开投影机并显示一个图像。
- 2** 按下遥控器上的  按钮。
- 3** 从菜单中选择灯光输出，然后按 。
- 4** 选择亮度级别，然后按 。
- 5** 按  或  退出菜单。

## 设定自动光圈

您可以打开自动光圈设置以根据内容的亮度自动优化图像。

- 1** 打开投影机并切换至想要使用的图像源。
- 2** 按下遥控器上的  按钮。
- 3** 从菜单中选择自动光圈设置，然后按 。
- 4** 选择以下一个选项，然后按 ：
  - 正常 - 适用于标准亮度调节。
  - 高速 - 随场景变化即时调节亮度。
- 5** 按  或  退出菜单。

您可以全方位微调投影图像中颜色的显示方式。

## 相关链接





- "调节色温" p.45
- "调节 RGB 偏移量和增益" p.45
- "调节色相、饱和度和亮度" p.45
- "调整 Gamma" p.46

## 调节色温

如果图像过于偏蓝或偏红，可提供调节色温设置来设置整体色调。







当前输入信号源为 **HDMI** 时，该设置可用。

- 1 打开投影机并显示一个图像。
- 2 按下遥控器上的  按钮。
- 3 从菜单中选择色温，然后按 。
- 4 按向左或向右箭头按钮调节图像的色调。  
值高则图像色调偏蓝，值低则偏红。
- 5 按  或  退出菜单。

## 调节 RGB 偏移量和增益



可调节单个图像色彩的偏移量和增益设置，以调节暗区和亮区的亮度。

- 1 打开投影机并显示一个图像。

- 2 按下遥控器上的  按钮。
- 3 从菜单中选择白平衡调节，然后按 。
- 4 根据需要对以下各项进行设置：R（红色）、G（绿色）、B（蓝色）：
  - 要调节暗区亮度，请调节偏移量设置。
  - 要调节亮区亮度，请调节增加设置。
 数值越大，图像越亮；数值越小，图像越暗。  
 在偏移量设置中，如果选择较大的值，暗区阴影会更加鲜明。如果选择较小的值，图像显示的更加饱满，但暗区的阴影比较难以分辨。  
 在增加设置中，如果选择较大的值，亮区会变得更白，阴影会丢失。如果选择较小的值，亮区阴影会更加鲜明。
- 5 按  或  退出菜单。

## 调节色相、饱和度和亮度

您可以调节个别图像颜色的色相、饱和度和亮度设置。

- 1 打开投影机并显示一个图像。
- 2 按下遥控器上的  按钮。
- 3 从菜单中选择 **RGBCMY**，然后按 。
- 4 选择要调节的颜色，然后按 。

- 5** 根据需要对以下各项进行设置：
- 要调节颜色的整体色相，偏蓝- 偏绿 - 偏红，请调节色相设置。
  - 要调节颜色的整体鲜艳度，请调节饱和度设置。
  - 要调节颜色的整体亮度，请调节亮度设置。



**6** 按  或  退出菜单。

## 调整 Gamma

通过调整 **Gamma** 设定，您可以校正不同图像源之间发生的投影图像颜色中的差异。



要根据场景优化色调并获得更加生动的图像，请通过调节场景自适应 **Gamma** 设置来校正图像。

- 1** 打开投影机并显示一个图像。
- 2** 按下遥控器上的  按钮。
- 3** 从菜单中选择 **Gamma**，然后按 .
- 4** 选择并调节校正值。

选择更小值时，您可以降低图像的整体亮度，让图像更为清晰锐利。选择更大值时，图像的暗色区域变得更亮，但是相对浅色区域的饱和度可能会变弱。

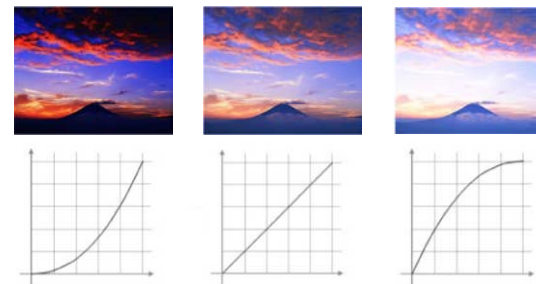

**5** 按  或  退出菜单。



音量按钮控制投影机的内部扬声器系统。

您也可以控制连接到投影机的外部扬声器的音量。

必须针对每个连接的输入源分别调节音量。







要调节所连音频/视频系统的音量，请在投影机菜单中将**音频输出设备**设为**音视频系统**。仅在当前输入信号源为**Home**时，该设置才可用。

- 1** 打开投影机并启动演示。
- 2** 要调低或调高音量，请按遥控器上的  或  按钮。  
音量表出现在屏幕上。

## 注意

请勿以高音量设定开始演示。突然的高频噪音会对听力造成损害。  
在关机之前务必降低音量，以便开机后逐渐增大音量。

投影机提供不同的声音模式，以针对各种图像类型提供最佳声效。您可以选择针对图像设计的模式，也可以体验可用模式。

- 1** 打开投影机并开始播放视频。
- 2** 按下遥控器上的  按钮。
- 3** 从菜单中选择声音模式，然后按 。
- 4** 选择声音模式，然后按 。
- 5** 按  或  退出菜单。

## » 相关链接

- "可用声音模式" [p.48](#)

---

## 可用声音模式

根据所使输入源，您可以将投影机设为使用以下声音模式：

声音模式	说明
标准	使用正常音质输出音频。
人声	最适合收听语音和对话。
音乐	最适合播放音乐。低音和高音更加清晰。
影片	最适合视频或影片发出的音频。会加重低音和高音。



# 调节投影机功能

请按照以下各章节的说明使用投影机的调节功能。

## ▶ 相关链接

- "HDMI 连接功能" [p.50](#)
- "暂时关闭图像和声音 (A/V Mute)" [p.51](#)
- "安装安全电缆" [p.52](#)

当符合 HDMI CEC 标准的音频/视频源连接到投影机的 HDMI 端口时，可以使用投影机遥控器控制所连接设备的某些功能。

## ▶ 相关链接





- "使用 HDMI 连接功能操作连接设备" p.50

## 使用 HDMI 连接功能操作连接设备

可选择用于 HDMI 连接的已连接设备并使用 HDMI 连接功能控制所选设备。





- 仅在当前输入信号源为 **Home** 时，该设置才可用。
- 您还必须配置已连接设备。请参阅设备随附的文件了解更多信息。
- 即使设备符合 HDMI CEC 标准，部分连接设备或者设备的部分功能可能无法正常运行。请参阅设备随附的文件了解更多信息。
- 使用支持 HDMI 标准的线缆。

- 1** 按下遥控器上的  按钮。
- 2** 选择 **投影 > HDMI**，然后按 。
- 3** 根据需要选择 HDMI 连接选项。
  - 音频输出设备可让您选择从内部扬声器或所连音频/视频系统输出音频。
  - 节能设置用于控制未检测到信号时是否进入休眠模式。
  - 节能定时用于指定未检测到信号时进入休眠模式之前的时间间隔。
- 4** 按  或  退出菜单。

可使用投影机遥控器调节所连接设备的音量。

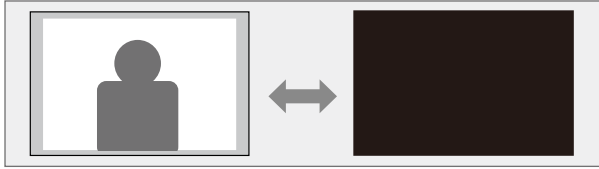
可暂时关闭投影图像和声音。但任何声音或视频操作继续运行，因此您不能在您停止投影的点继续投影。



- 1** 按下遥控器上的  按钮。  
投影的图像和声音会中断。
- 2** 要恢复图像和声音，再按一下 .

您可使用投影机上的防盗安全锁孔安装 Kensington 微型存放保安系统。



有关 Microsaver 安保系统的详情，请参阅 <http://www.kensington.com/>。

# 调整 Home 信号源的菜单设置

请按照以下各章节的说明访问投影机菜单系统和更改投影机设定。

## ▶ 相关链接



- "使用投影机的菜单" [p.54](#)
- "投影机菜单" [p.55](#)
- "设置菜单" [p.58](#)
- "应用管理菜单" [p.60](#)

您可以使用投影机的菜单调节控制投影机工作方式的设定。投影机在屏幕上显示菜单。

- 1** 按下遥控器上的  按钮。  
您会看到菜单屏幕显示投影菜单设定。



- 2** 按箭头按钮浏览屏幕上列出的菜单。

- 3** 要更改所显示菜单中的设置，按 [Enter] 按钮。
- 4** 按向上或向下箭头按钮浏览设定。
- 5** 根据需要使用按钮更改设置。
- 6** 完成对菜单上设定的更改后，按 。
- 7** 按下  退出菜单。

可通过投影菜单上的设置调节控制投影机运行方式的设置。



#### » 相关链接

- "图像设置菜单" p.55
- "画面调整菜单" p.56
- "HDMI 菜单" p.56
- "投影模式菜单" p.56

## 图像设置菜单

图像设置菜单上的设定可让您调节当前所使用输入源图像的质量。可用的设定取决于当前选择的输入源。

要更改输入信号源的设定，请确保信号源已连接。

设定	选项	说明
灯光输出	高 标准 低	选择投影机灯泡的亮度模式。
图像模式	请参阅可用图像模式的列表。	针对不同的图像类型和环境，调节图像颜色鲜艳度。
图像调节	亮度	让整个图像变亮或变暗。
	对比度	调节图像明暗区域之间的差异。
	饱和度	调节图像颜色的强度。
	色调	调节图像中绿色与洋红色调之间的平衡。
	锐度	调节图像细节的清晰度或柔和度。
	色温	根据所选颜色模式设置色温。值高则图像色调偏蓝，值低则偏红。
	图像增强	调节图像的视觉分辨率： 预设模式：将提前准备的设置选作细节增强的设置。 细节增强：创建具有更强烈纹理和材质感的图像。
高级图像调节	白平衡调节	调节个别 R (红色)、G (绿色) 和 B (蓝色) 的偏移量和增益分量。
	场景自适应 Gamma	根据场景调整颜色，并得到更加鲜明的图像。值越大，对比度越大。
	Gamma	通过选择一个 Gamma 校正值调节颜色。

设定	选项	说明
	RGBCMY	分别调节 R (红色)、G (绿色)、B (蓝色)、C (青色)、M (洋红色) 和 Y (黄色) 的色相、饱和度和亮度。
	自动光圈设置	根据图像亮度调整投影亮度。



亮度设定不影响灯泡亮度。要更改灯泡亮度模式，请使用灯光输出设置。

## 画面调整菜单

画面调整菜单上的设置提供了正确投影图像的校正方法。

设定	选项	说明
梯形校正	垂直梯形校正	用于手动进行垂直校正。
	水平梯形校正	用于手动进行水平校正。
	自动垂直梯形校正	打开或关闭自动校正。
	水平梯形校正滑块	启用或禁用投影机的水平梯形校正滑块。
边角调整	开始调整	选择此项可使用屏幕显示校正图像形状和对齐。
	重置	重设边角调整校正。

## HDMI 菜单

通过 HDMI 菜单上的设置，可自定义 HDMI 视频信号源的输入信号。

设定	选项	说明
音频输出设备	投影机 音视频系统	选择通过内部扬声器或所连音频/视频系统输出音频。
节能设置	—	设为开可在不活动一定时间后自动关闭投影机。
节能定时	—	设置节能设置的间隔时间。
高级设置	屏幕分辨率/色彩深度	指定当前输入信号源的分辨率和色彩深度。
	色彩空间	设置色彩空间的转换系统。 <ul style="list-style-type: none"> <li>• 自动</li> <li>• BT.709</li> <li>• BT.2020</li> </ul>
	动态范围	动态范围：更改图像中暗区和亮区的范围；从自动（推荐）、 <b>SDR</b> 、 <b>HDR10</b> 或 <b>HLG</b> 中选择。 HDR10设置：使用 HDR PQ 方法更改动态范围的 PQ（感知量化）曲线。仅当信号状态为 <b>HDR10</b> ，或动态范围设为 <b>HDR10</b> 时，才会显示此设置。 HLG设置：使用 HDR HLG 方法更改动态范围的 HLG（混合日志 Gamma）曲线。仅当信号状态为 <b>HLG</b> ，或动态范围设为 <b>HLG</b> 时，才会显示此设置。

## 投影模式菜单

投影模式菜单上的设定可帮助您在安装环境中设置投影机。



设定	选项	说明
投影模式	正投 吊装 背投 吊装背投	选择投影机面对屏幕的方式，以便图像方位正确。

设置菜单上的选项可让您自定义不同的投影机功能。

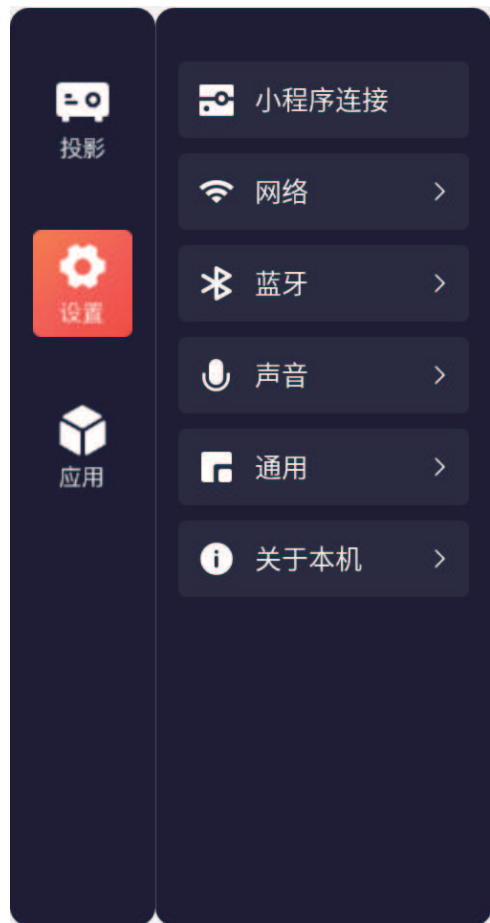

#### » 相关链接

- "Mini-APP 菜单" p.58
- "网络菜单" p.58
- "蓝牙菜单" p.58
- "声音菜单" p.58
- "通用菜单" p.59
- "关于本机菜单" p.59

## Mini-APP 菜单

Mini-APP 菜单用于激活微信小程序，并用于无线连接投影机和流媒体播放器。

## 网络菜单

网络菜单上的设定可让您查看网络信息以及设置投影机通过网络进行控制。

信息项目	说明
Wi-Fi	打开/关闭 LAN 功能或选择要将投影机连接到的无线 LAN。

## 蓝牙菜单

可通过蓝牙菜单上的设置将要使用的蓝牙设备连接到投影机。

信息项目	说明
设备扫描	搜索可用的蓝牙设备。
已连接的设备	显示已连接到投影机的蓝牙设备列表。

## 声音菜单

声音菜单中的设置可针对各种图像类型提供最佳声效。您可以选择针对图像设计的模式，也可以体验可用模式。

设定	选项	说明
声音模式	标准 人声 音乐 影片	根据播放内容为投影机扬声器的声音输出选择最合适的模式。

## 通用菜单

通用菜单上的选项可用于自定义不同的投影机功能。

设定	选项	说明
设备名称	我的投影 客厅投影 卧室投影 书房投影 自定义	选择投影机被其他设备搜索时用于标识投影机的名称。 如果要指定首选名称，请选择自定义。
时区设置	—	选择您所在位置的时区。
键盘	—	选择要使用的键盘布局。
语言	—	选择投影机菜单和信息的显示语言。
应用安装权限	—	设置为已安装应用程序授予的权限。
电源设置	电源按钮设置	设置按下电源按钮时由投影机执行的操作。 休眠：使投影机从待机模式快速启动。 关机：最大限度地降低待机模式下的能耗。但投影机的开机时间要比处于休眠模式时长。
	节能设置	设为开可在不活动一定时间后自动关闭投影机。
高海拔设置	开 关	海拔超过 1,500 m 时调节投影机的操作温度。

## 关于本机菜单

通过查看关于本机菜单，您可以显示有关所用投影机的信息和版本。

设定	选项	说明
系统版本	—	显示投影机固件版本。
软件版本	—	显示投影机软件版本。
存储	—	显示投影机内部存储器的使用状态。
产品信息	—	显示投影机信息。
信息	—	显示许可证协议和隐私声明等信息。
法律信息	—	显示法律信息和许可协议。
应用管理	—	显示或删除投影机上的已安装应用程序。
投影机固件升级	—	执行投影机固件更新。
系统升级	—	执行投影机系统更新。
恢复出厂设置	—	将投影机的所有设置重设为默认值。

应用管理菜单显示最近使用的应用程序。

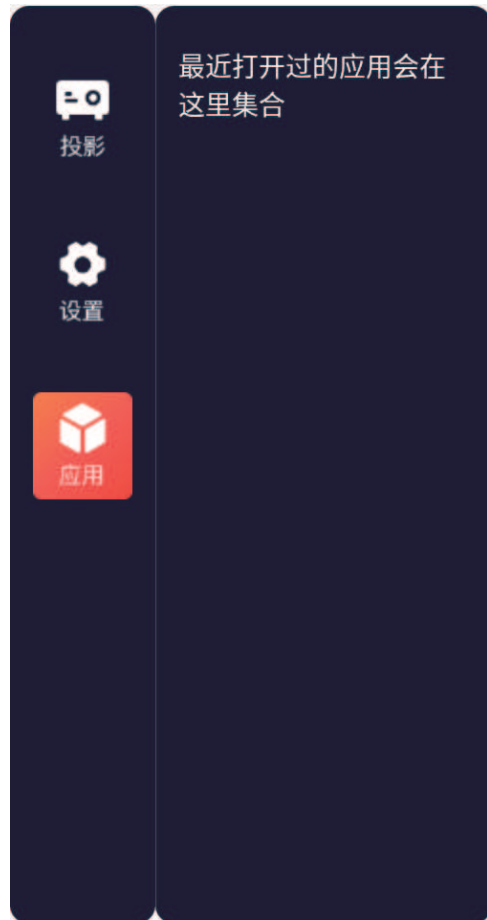

# 调整 HDMI 信号源的菜单设置

请按照以下各章节的说明访问投影机菜单系统和更改投影机设定。

## ▶ 相关链接



- "使用投影机的菜单" [p.62](#)
- "图像质量设定 - 图像菜单" [p.63](#)
- "输入信号设定 - 信号菜单" [p.65](#)

您可以使用投影机的菜单调节控制投影机工作方式的设定。投影机在屏幕上显示菜单。

**8** 按  或  退出菜单。

- 1** 按下遥控器上的  按钮。  
您会看到菜单屏幕显示图像菜单设定。



- 2** 按向上或向下箭头按钮浏览左边列出的菜单。每个菜单的设定显示在右边。
- 3** 要更改所显示菜单中的设定，按 。
- 4** 按向上或向下箭头按钮浏览设定。
- 5** 使用菜单屏幕底部所列的按钮更改设定。
- 6** 要将所有菜单设定恢复为其默认值，请选择重置。
- 7** 完成对菜单上设定的更改后，按 。

图像菜单上的设定可让您调节当前所使用输入源图像的质量。可用的设定取决于当前选择的输入源。



要更改输入源的设定，请确保源已连接，然后选择该源。

设定	选项	说明
灯光输出	高 标准 低	选择投影机灯泡的亮度模式。
图像模式	请参阅可用颜色模式的列表。	针对不同的图像类型和环境，调节图像颜色鲜艳度。
详细设置	亮度	让整个图像变亮或变暗。
	对比度	调节图像明暗区域之间的差异。
	饱和度	调节图像颜色的强度。
	色调	调节图像中绿色与洋红色调之间的平衡。
	锐度	调节图像细节的清晰度或柔和度。

设定	选项	说明	
	白平衡	调节图像的整体色调。 <ul style="list-style-type: none"> <li>色温：根据所选择的颜色模式设置色温。值高则图像色调偏蓝，值低则偏红。</li> <li>自定义：调节个别 R (红色)、G (绿色) 和 B (蓝色) 的偏移量和增益分量。</li> </ul>	
	帧补插	调节图像移动的流畅度。	
	图像增强	调节图像的视觉分辨率： <b>4K增强</b> ：通过以 0.5 像素为增量对角移动 1 个像素，以两倍的分辨率投影图像。高分辨率图像信号的投影效果更细致。 <b>图像预设模式</b> ：将提前准备的设置选作降噪、MPEG 降噪和细节增强的设置。 <b>降噪</b> ：降低图像的闪烁。 <b>MPEG 降噪</b> ：降低 MPEG 视频中出现的噪音或伪影。 <b>细节增强</b> ：创建具有更强烈纹理和材质感的图像。	
		场景自适应 Gamma	根据场景调整颜色，并得到更加鲜明的图像。值越大，对比度越大。
		Gamma	通过选择一个 Gamma 校正值或参考 Gamma 调节表调节颜色。
		RGBCMY	分别调节 R (红色)、G (绿色)、B (蓝色)、C (青色)、M (洋红色) 和 Y (黄色) 的色相、饱和度和亮度。
	自动光圈设置	根据图像亮度调整投影亮度。	
重置图像设置	—	将所选颜色模式图像菜单中的所有调节值重设为其默认设定。	



亮度设定不影响灯泡亮度。要更改灯泡亮度模式，请使用灯光输出设置。



通常，投影机自动检测和优化输入信号设定。如果需要自定义设定，您可以使用信号菜单。可用的设定取决于当前选择的输入源。



要更改输入源的设定，请确保源已连接，然后选择该源。

设定	选项	说明
长宽比	请参阅可用长宽比的列表。	设置所选输入源的长宽比。
过扫描	自动 关 4% 8%	按照可选择的百分比或自动更改投影图像比例以使边缘显示。
色彩空间	自动 BT.709 BT.2020	设置色彩空间的转换系统。
动态范围	动态范围	更改图像中暗区和亮区的范围；从自动（推荐）、SDR、HDR10 或 HLG 中选择。
	信号状态	显示检测到的输入图像信号。

设定	选项	说明
	HDR10设置	使用 HDR PQ 方法更改动态范围的 PQ（感知量化）曲线。 仅当信号状态为 HDR10，或动态范围设为 HDR10 时，才会显示此设置。
	HLG设置	使用 HDR HLG 方法更改动态范围的 HLG（混合日志 Gamma）曲线。 仅当信号状态为 HLG，或动态范围设为 HLG 时，才会显示此设置。
声音模式	标准 人声 音乐 影片	根据播放内容为投影机扬声器的声音输出选择最合适的模式。
高级	视频范围	设置视频范围以匹配 HDMI 端口上所连设备的设定。
	EDID	描述投影机的显示功能。如果图像未正确显示，更改此设置可能正确显示图像。
	图像处理	改善对高速投影图像的响应速度。 • 快速：提高图像处理速度。 • 良好：提高图像质量。
液晶板校准		手动校正投影图像中的颜色失准。
	液晶板校准	设为开可校正投影图像中的颜色失准。
	选择色彩	选择要校正的颜色。
	图样色彩	选择用于校正的图样。
	开始校准	开始液晶板校准。

设定	选项	说明
	记忆	<p>管理已调节投影图像中颜色融合的保存和载入。</p> <ul style="list-style-type: none"> <li>• 保存记忆：将当前液晶板校准设置保存到投影机记忆中（可以使用三个名称不同的记忆）。</li> <li>• 载入记忆：用保存的设置覆盖当前液晶板校准设置。</li> <li>• 重新命名记忆：重命名已保存的记忆。</li> <li>• 删除记忆：删除选择的记忆设置。</li> </ul>
	重置	将液晶板校准设置中的所有调节值重置为其默认设置。
重置信号	—	将信号菜单中的所有调节值重置为其默认设定。

# 投影机维护

请按照以下各章节的说明维护投影机。

## ▶ 相关链接

- "投影机维护" [p.68](#)
- "清洁镜头" [p.69](#)
- "清洁投影机外壳" [p.70](#)
- "防尘滤网和通风口维护" [p.71](#)
- "投影机灯泡维护" [p.73](#)
- "调节颜色融合（液晶板校准）" [p.76](#)

可能需要定期清洁投影机的镜头，并清洁防尘滤网和通风孔，以防止投影机由于通风受阻而过热。

您可以更换的部件只有灯泡、防尘滤网和遥控器电池。如果任何其他部件需要更换，请联系 Epson 或授权 Epson 服务商。

## 警告

在清洁投影机任何部分之前，请将其关闭并拔下电源线插头。切勿打开投影机任何盖，除非本手册中特别说明。投影机内的高压可能会造成严重人身伤害。

定期或在发现表面有灰尘或污渍时清洁投影机的镜头。

- 要清除灰尘或污渍，请用洁净干燥的镜头清洁纸轻轻擦拭镜头。
- 如果镜头有灰，请使用吹风机吹掉灰尘，然后擦拭镜头。

## 警告

- 在清洁镜头前，请关闭投影机并拔下电源线插头。
- 请勿使用任何可燃气雾（如除尘剂）吹扫灰尘。投影机产生的高温可能会引起火灾。

## 注意

- 请勿在关闭投影机后立即擦拭镜头。这样可能会损坏镜头。
- 请勿使用任何刺激性材料清洁镜头，请勿撞击镜头，以免造成损坏。

在清洁投影机外壳前，请关闭投影机并拔下电源线插头。

- 要清除灰尘或污渍，请使用一块柔软、不起球的干布。
- 要清除顽固污渍，请使用一块软布蘸水或少许肥皂。请勿对投影机直接喷射液体。

### **注意**

请勿使用蜡、酒精、苯、涂料稀释剂或其他化学剂清洁投影机外壳。以免对外壳造成损坏。请勿使用压缩空气，否则会残留易燃气体。

定期对过滤器进行维护对于投影机保养非常重要。如果有灰尘积聚在防尘滤网上，可能导致投影机内部温度升高，从而导致操作问题，并会缩短光学引擎的使用寿命。建议您至少每三个月清洗一次防尘滤网。如果在灰尘特别多的环境中使用投影机，请加大清洗频率。

## ▶ 相关链接

- "清洁防尘滤网和进风口" p.71
- "更换防尘滤网" p.71

## 清洁防尘滤网和进风口

请在以下情况下清洁投影机的防尘滤网：

- 过滤器或通气孔上灰尘多。
- 投影机的温度指示灯亮起或闪烁橙色。

- 1** 关闭投影机并拔下电源线插头。
- 2** 使用真空吸尘器或刷子仔细清理灰尘。

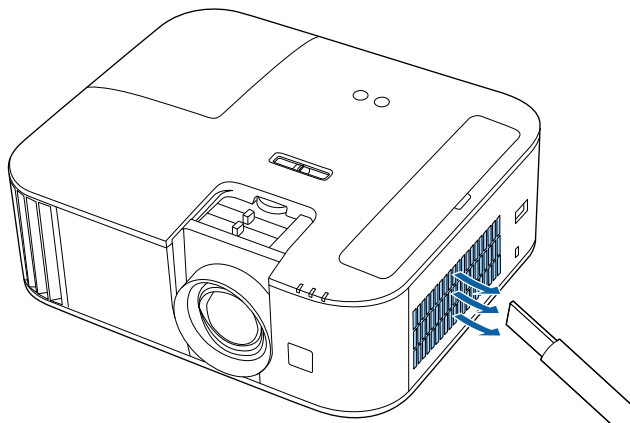

## 注意

- 请勿将防尘滤网浸入水中或使用任何洗涤剂或溶剂进行清洁。
- 请勿用吸尘器清洗防尘滤网。这样可能会损坏滤网。
- 请勿使用压缩空气。这样会残留易燃气体，或使灰尘和碎屑进入到投影机的光学零件或其他敏感区域。
- 如果灰尘很难清除或防尘滤网已损坏，请更换防尘滤网。

## 更换防尘滤网

在以下情况下需要更换防尘滤网：

- 防尘滤网已磨损或损坏。

- 1** 关闭投影机并拔下电源线插头。
- 2** 打开防尘滤网盖。

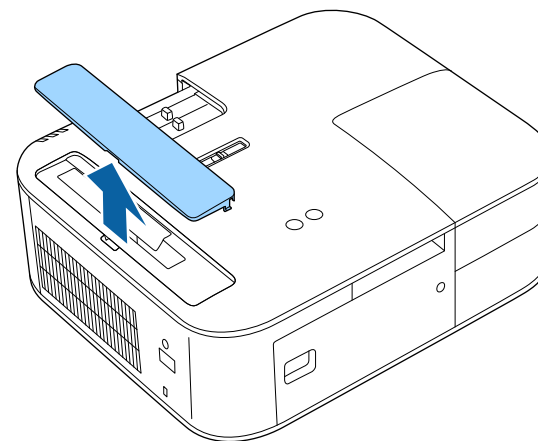

**3** 将防尘滤网从投影机中取出。

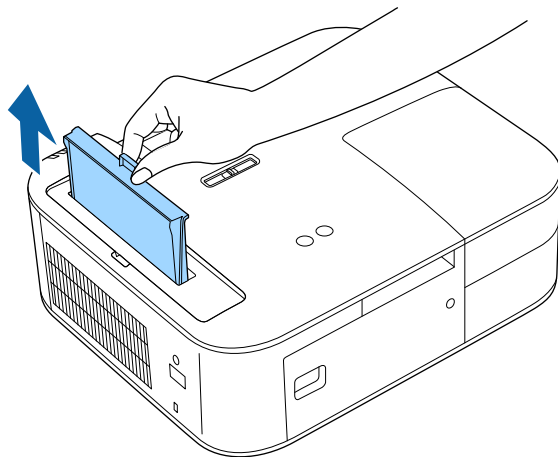

按照当地规定处理用过的防尘滤网。

- 过滤器边框：ABS
- 过滤器：聚氨酯泡沫

**4** 如图所示，将新的防尘滤网装入投影机，轻轻推它直至其卡扣到位。

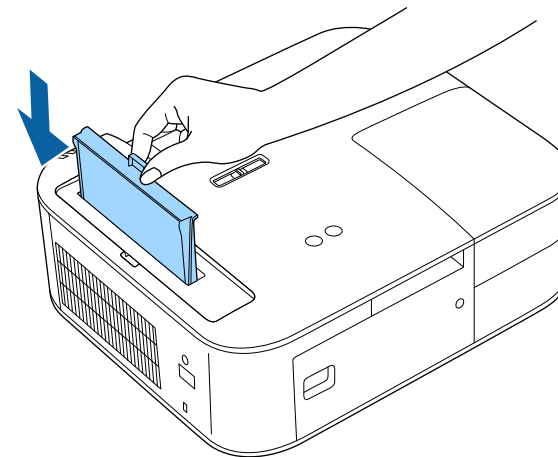

**5** 关闭防尘滤网盖。

► 相关链接

- "更换部件" [p.89](#)



投影机会监视灯泡使用的小时数，并在投影机的菜单系统中显示此信息。

出现以下情况时尽快更换灯泡：

- 投影图像变暗或质量下降
- 在您打开投影机时信息显示，提示您更换灯泡（该信息在灯泡寿命预期结束之前的 100 小时显示，每次显示 30 秒）



- 投影机电源指示灯闪烁蓝色，灯泡指示灯闪烁橙色。

### 注意

- 如果灯泡过了更换周期后仍继续使用，灯泡碎裂的可能性增大。出现灯泡更换消息时，即使灯泡仍能工作，也请尽快用新的灯泡予以更换。
- 请勿反复在关机后立即重新打开。频繁开关电源会缩短灯泡寿命。
- 由于灯泡特性和使用方法的原因，灯泡可能在出现灯泡警告消息之前变暗或停止工作。您一定要有备用灯泡组件，以备不时之需。
- 我们建议使用正品 Epson 更换灯泡。使用非正品 EPSON 灯泡可能会影响投影质量和安全。使用非正品 EPSON 灯泡所造成的任何损坏或故障可能不会包括在 Epson 保修范围内。

### 相关链接

- "更换灯泡" p.73
- "重设灯泡定时器" p.75
- "投影机规格" p.93
- "投影机指示灯状态" p.79

## 更换灯泡

您可以在投影机放在桌上或装在吊顶上时更换灯泡。

### 警告

- 在更换前让灯泡完全冷却下来以免烫伤。
- 决不可拆解或改制灯泡。如果在投影机上安装改制或拆解过的灯泡，可能会导致火灾、电击或其它损坏或伤害。

- 1 关闭投影机并拔下电源线插头。
- 2 让投影机灯泡冷却至少一个小时。
- 3 使用随更换灯泡附带的螺丝刀将固定灯泡盖的螺丝松开。

### 警告

更换灯泡时，灯泡可能会破裂。如果更换吊在天花板上的投影机的灯泡，您应该总是假设灯泡已经碎裂，您应站在灯罩侧面，而不是它的下面。轻轻取下灯罩。在打开灯泡盖时请小心，因为玻璃碎片可能会掉落并可能造成伤害。如果玻璃碎片进入您的眼睛或嘴里，请立刻联系医生。

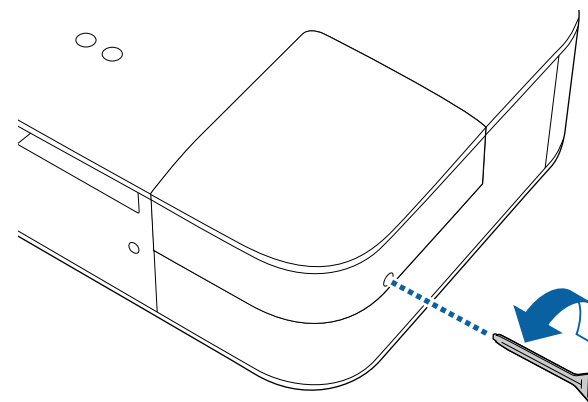

**4** 将灯泡盖滑出后提出。

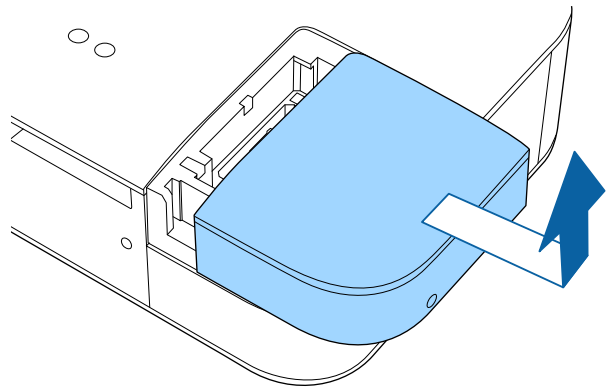

**5** 松开将灯泡固定到投影机的螺丝。螺丝不会完全出来。

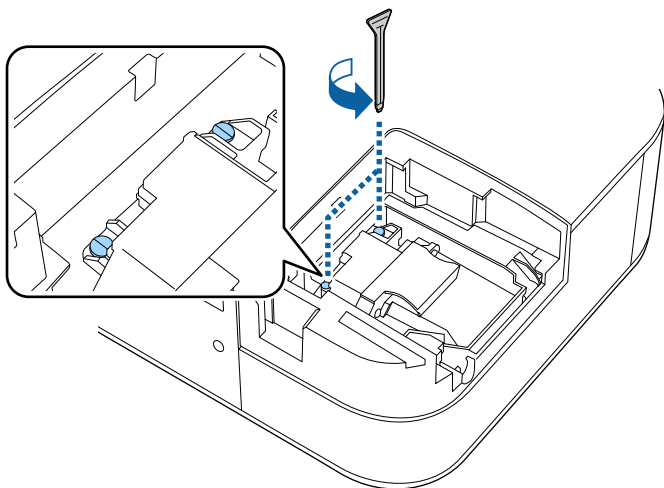

**6** 抓住灯泡的凸起部分后卸下它。

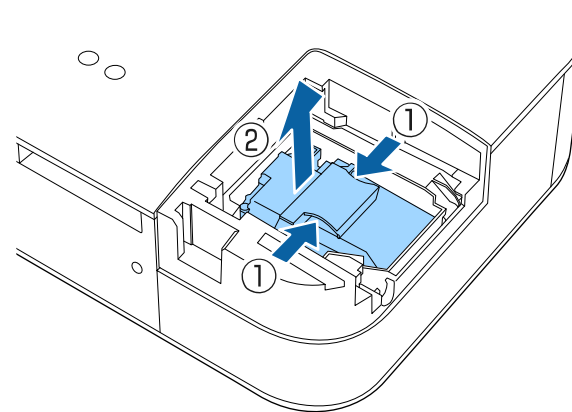

- 如果您在卸灯泡时发现它已经破碎，请联系 Epson 寻求帮助。
- 本产品中的灯泡含汞 (Hg)。请查阅当地有关报废和回收的法规。请勿投入垃圾桶。

**7** 将新灯泡轻轻插入投影机。如果不太吻合，请确保其插入方向正确。

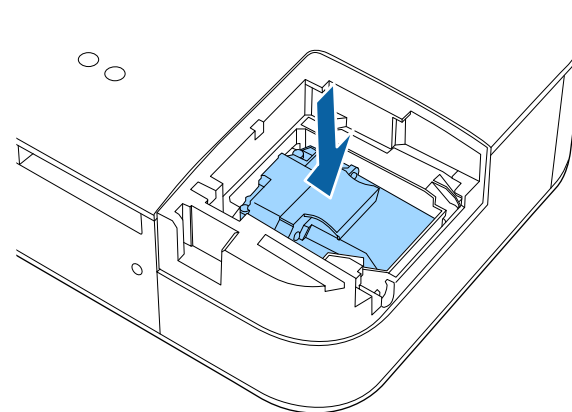

**注意**

请勿触摸灯泡组件上的玻璃以免灯泡过早报废。

- 8** 牢牢推入灯泡，拧紧螺丝将其固定。

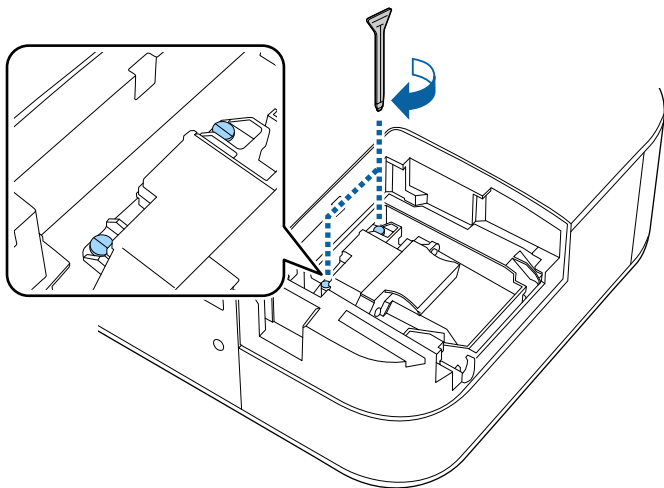

- 9** 装回灯泡盖，拧紧螺丝将其固定。

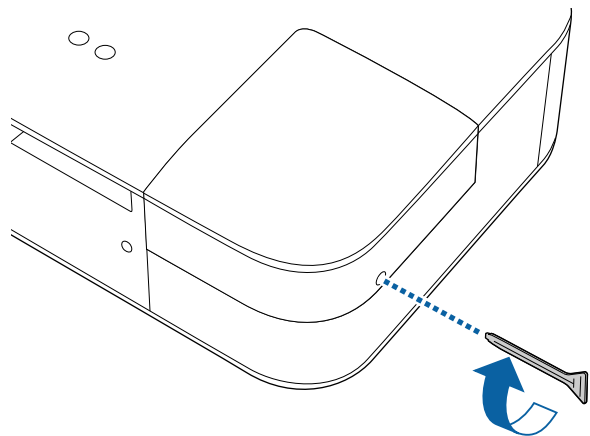

- 请确保灯泡盖已安装牢，否则灯泡会打开。
- 装回灯泡盖时请勿过度用力，并确保灯泡盖没有变形。

将灯泡定时器重设为零以监视新灯泡的使用。

**相关链接**





- "更换部件" p.89

**重设灯泡定时器**

在更换投影机的灯泡后您必须重设灯泡定时器以清除灯泡更换信息并正确监视灯泡使用。







- 仅在当前输入信号源为 **Home** 时，该设置才可用。
- 如果您没有更换灯泡，请勿重设灯泡定时器以避免出现灯泡使用信息不准确的情况。

- 1** 打开投影机。
- 2** 按  按钮，并选择设置 > 关于本机 > 产品信息 > 光源设置。
- 3** 选择灯时重置，然后按 。  
您会看到提示，询问您是否想要重设灯时。
- 4** 选择是，然后按 。
- 5** 按  或  退出菜单。

可使用液晶板校准功能手动调节投影图像中的颜色融合（校准红色和蓝色）。可以在  $\pm 3$  像素范围内水平和垂直调节像素（增量为 0.125 像素）。







- 仅在当前输入信号源为 **HDMI** 时，该设置才可用。
- 仅可调节红色或蓝色融合。绿色为标准色液晶板，不能调节。
- 执行液晶板校准后，图像质量可能会下降。
- 如果有图像的像素超出投影屏幕的边缘，则不会显示此图像。

- 1** 按遥控器上的  按钮，选择信号菜单，然后按  键。
- 2** 选择液晶板校准，并将其设为开。
- 3** 选择选择色彩，并选择下列选项之一：
  - **R** 用于调节红色融合。
  - **B** 用于调节蓝色融合。
- 4** 选择图样色彩，并选择进行调节时显示的网格颜色。可用颜色因选择色彩设置而异。
  - **R/G/B** 会以白色显示网格。
  - **R/G** 会以黄色显示网格。
  - **G/B** 会以青色显示网格。
- 5** 选择开始校准，然后按  。
- 6** 选择下面一个选项：
  - 选择切换整个面板可同时调节整个面板并进入第 7 步。
  - 选择调节四角可同时调节面板的四个角并进入步骤 9。
- 7** 使用遥控器上的箭头按钮调节在选择色彩中选定的颜色校准，然后按  键。



调节会影响整个屏幕中的网格线。

- 8** 选择下面一个选项：
  - 选择调节四角可对所作调节进行微调。
  - 选择退出可完成调节。
- 9** 使用遥控器上的箭头按钮调节由橙色框突出显示的屏幕边角的颜色校准，然后按  键。
- 10** 调节完屏幕的每个角后，按  键。
- 11** 选择下面一个选项：
  - 如果投影机需要额外进行液晶板校准，请选择选择交叉点进行校准。使用遥控器上的箭头按钮突出显示屏幕上任何未校准框的角，按  键，进行任何必要的调节，然后再次按  键。根据需要为其他交叉点重复此步骤。
  - 选择退出可完成调节。
- 12** 要保存已调节投影图像中的颜色融合，请选择记忆 > 保存记忆。

# 解决问题

如果您在使用投影机时有任何问题，请检查这些部分的解决方案。

## ▶ 相关链接

- ["投影问题" p.78](#)
- ["投影机指示灯状态" p.79](#)
- ["解决投影机开机或关机问题" p.81](#)
- ["解决图像问题" p.82](#)
- ["解决声音问题" p.85](#)
- ["解决遥控器操作问题" p.86](#)
- ["解决 HDMI 连接问题" p.87](#)

如果投影机工作不正常，请关闭它后拔下电源插头，然后插回后再重新开启。

如果这不能解决问题，请检查以下各项：

- 投影机上的指示灯可能指示问题。
- 本手册中的解决方案可以帮助您解决许多问题。

如果这些解决方案都不管用，请联系 Epson 寻求技术支持。

投影机上的指示灯指示投影机状态，在发生问题时会让您知道。请检查指示灯的状态和颜色，然后参阅此表格寻求解决方案。

 如果指示灯显示的图样未在上表中列出，请关闭投影机，拔下电源插头，联系 Epson 寻求帮助。

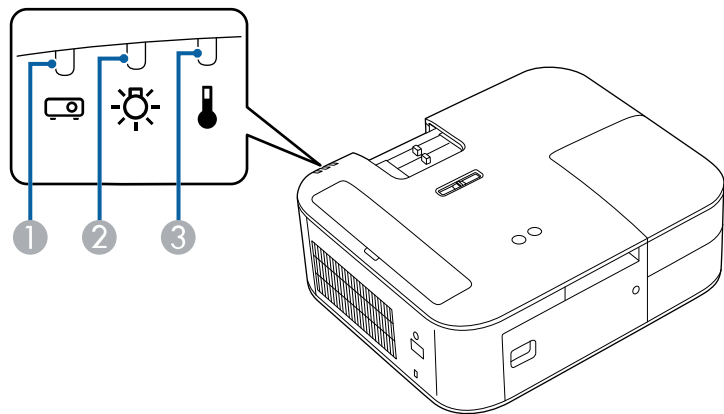

- ① 状态指示灯
- ② 灯泡指示灯
- ③ 温度指示灯

## 投影机状态

指示灯和状态	问题和解决方案
状态：亮起蓝色 灯泡：关 温度：关	正常操作。 如果将 <b>电源按钮</b> 设置为休眠，即使投影机处于待机模式（电源关闭时），状态指示灯也会亮蓝灯。
状态：闪烁蓝色 灯泡：关 温度：关	暖机、关闭或冷却。 暖机时，请等候约 30 秒让图像出现。 所有按钮在暖机、关闭和冷却过程中禁用。

指示灯和状态	问题和解决方案
状态：关 灯泡：关 温度：关	待机或睡眠模式。 按电源按钮时，投影开始。
状态：指示灯状态变化 灯泡：关 温度：闪烁橙色	投影机温度太高。 <ul style="list-style-type: none"> <li>• 请确保通风口和防尘滤网没有被灰尘堵塞或被旁边的物品堵住。</li> <li>• 清洁或更换防尘滤网。</li> <li>• 确保环境温度不太热。</li> </ul>
状态：关 灯泡：关 温度：亮起橙色	投影机过热并且已关闭。让其保持关闭，冷却五分钟。 <ul style="list-style-type: none"> <li>• 请确保通风口和防尘滤网没有被灰尘堵塞或被旁边的物品堵住。</li> <li>• 确保环境温度不太热。</li> <li>• 清洁或更换防尘滤网。</li> <li>• 如果在高海拔地区操作投影机，请在投影机菜单中将高海拔设置设定为开。</li> <li>• 如果问题仍然存在，请拔下投影机电源插头，联系 Epson 寻求帮助。</li> </ul>
状态：关 灯泡：亮起橙色 温度：关	灯泡有问题。 <ul style="list-style-type: none"> <li>• 检查灯泡是否已烧坏或安装错误。如有必要，重装或更换灯泡。</li> <li>• 清洁防尘滤网。</li> <li>• 如果在高海拔地区操作投影机，请在投影机菜单中将高海拔设置设定为开。</li> <li>• 如果问题仍然存在，请拔下投影机电源插头，联系 Epson 寻求帮助。</li> </ul> 灯泡盖有问题。 <ul style="list-style-type: none"> <li>• 检查灯泡和灯泡盖是否安装牢固。如果灯泡和灯泡盖安装不正确，则灯泡不会亮起。</li> </ul>
状态：指示灯状态变化 灯泡：闪烁橙色 温度：关	尽快更换灯泡以避免损坏。请勿继续使用投影机。

指示灯和状态	问题和解决方案
状态：关 灯泡：亮起橙色 温度：亮起橙色	内部投影机错误 关闭投影机，拔下电源插头，联系 Epson 寻求帮助。

## » 相关链接

- "清洁防尘滤网和进风口" [p.71](#)
- "更换防尘滤网" [p.71](#)
- "更换灯泡" [p.73](#)



如果您按电源按钮后投影机没有打开或意外关闭，请尝试以下部分中的解决方案。

## » 相关链接

- "解决投影机电源问题" p.81
- "解决投影机关闭问题" p.81



根据投影机设置，散热风扇可能会在待机状态运行。当投影机从待机状态唤醒时，风扇可能会造成意外噪音。这不是故障。

## 解决投影机电源问题

如果您按下电源按钮后投影机未启动，请尝试执行以下步骤，直至问题得到解决。

- 1** 检查以下项目。
  - 如果您在使用遥控器，请检查遥控器电池。
  - 确保电源线已牢固连接到投影机和工作正常的电源插座。
- 2** 断开电源线并联系 Epson 寻求帮助。

## 解决投影机关闭问题

如果投影机意外关闭，请尝试执行以下步骤，直至问题得到解决。

- 1** 投影机可能在一段时间内无操作后进入睡眠模式。执行任何操作唤醒投影机。要关闭睡眠模式，请将关选作节能设置设定。



仅在当前输入信号源为 **Home** 时，该设置才可用。

- 2** 如果温度指示灯呈橙色亮起状态，说明投影机过热且已关闭。

如果投影图像有任何问题，请查看以下部分的解决方案。

#### ▶ 相关链接

- "解决图像缺失问题" [p.82](#)
- "调节非矩形图像" [p.82](#)
- "调整模糊不清的图像" [p.82](#)
- "解决显示部分图像的问题" [p.83](#)
- "调整含有噪声或静态画面的图像" [p.83](#)
- "调整亮度或颜色不正确的图像" [p.83](#)
- "调节倒置图像" [p.84](#)

## 解决图像缺失问题

如果未显示图像，请尝试执行以下步骤，直至问题得到解决。

- 1** 检查投影机的状态：
  - 按遥控器上的  按钮查看图像是否暂时关闭。
  - 检查状态指示灯，以确认投影机处于正常工作模式。
  - 按投影机的电源按钮将其从待机或睡眠模式唤醒。另外，检查所连的计算机是否处于睡眠模式或显示空白屏幕保护程序。
- 2** 检查电缆连接：
  - 确保所有必要电缆已牢牢连接，且投影机电源已打开。
  - 将视频源直接连接到投影机。
  - 将 HDMI 电缆换为较短的电缆。
- 3** 检查视频源的状态：
  - 如果必要，打开所连的视频信号源，然后按播放按钮开始播放视频。
  - 确保连接设备符合 HDMI CEC 标准。请参阅设备随附的文件了解更多信息。

- 如果您从便携式电脑投影，请确保它被设为在外部监视器上的显示。

- 4** 检查以下项目：
  - 关闭投影机和所连的视频信号源，然后再重新打开。
  - 再次为已连接设备设置 CEC 功能并重新启动设备。
  - 请确保计算机的显示分辨率没有超过投影机的分辨率和频率限制。如果必要，为计算机选择不同的显示分辨率。(请参阅计算机手册了解详情。)
  - 将投影机的所有设置重设为默认值。  
仅在当前输入信号源为 **Home** 时，该设置才可用。

## 调节非矩形图像

如果投影图像不是均匀的矩形，请尝试执行以下步骤，直至问题得到解决。

- 1** 将投影机放置在屏幕中心正前方，如果可能，以正方形面对它。
- 2** 使用显示设定菜单中的梯形校正或 **Quick Corner** 调整图像形状。

#### ▶ 相关链接

- "用水平梯形校正滑块校正图像形状" [p.33](#)
- "用梯形校正按钮校正图像形状" [p.33](#)
- "用 Quick Corner 校正图像形状" [p.34](#)

## 调整模糊不清的图像

如果投影图像模糊不清，请尝试执行以下步骤，直至问题得到解决。

- 1** 使用聚焦滑块调整图像聚焦。

- 2 检查以下项目：
  - 使投影机离屏幕足够近。
  - 放置投影机时使梯形校正调节角度不太宽，以便不会使图像失真。

- 3 清洁投影机镜头。



为避免投影机从低温环境到高温环境时镜头出现结露，请让投影机升温到室温情况下再使用。

- 4 调节投影机菜单中的锐度设定，以提高图像质量。
- 5 如果从计算机投影，请使用较低分辨率或选择与投影机的原始分辨率匹配的分辨率。

#### » 相关链接

- "使用聚焦滑块聚焦图像" p.38
- "清洁镜头" p.69

## 解决显示部分图像的问题

如果只显示一部分计算机图像，请尝试执行以下步骤，直至问题得到解决。

- 1 使用投影机上的变焦滑块调整投影图像的大小。
- 2 确保您选择了正确的投影模式。您可以使用投影机菜单中的投影模式设置选择它。



仅在当前输入信号源为 **Home** 时，该设置才可用。

- 3 检查计算机显示设定，禁用双显示并设定投影机限制范围内的分辨率。(请参阅计算机手册了解详情。)

## 调整含有噪声或静态画面的图像

如果投影图像含有电子干扰（噪声）或静态画面，请尝试执行以下步骤，直至问题得到解决。

- 1 检查用于将视频源连接到投影机的电缆。它们应：
  - 与电源线分开以防止干扰
  - 两端均已牢固连接
  - 没有连接延长电缆
- 2 如果您使用投影机控制调节图像形状，请尝试降低投影机菜单中的锐度设定以提高图像质量。
- 3 如果连接延长电源电缆，请尝试在不使用它的情况下投影，查看是否有信号干扰。
- 4 选择与投影机兼容的计算机视频分辨率和刷新频率。

## 调整亮度或颜色不正确的图像

如果投影图像太暗或太亮，或颜色不正确，请尝试执行以下步骤，直至问题得到解决。

- 1 使用遥控器上的  按钮，尝试为您的图像和环境使用不同的颜色模式。
- 2 检查视频信号源设置。

- 3** 调节当前输入源的投影机图像菜单的可用设定，如亮度、对比度、色调、饱和度。
- 4** 请务必在投影机的信号菜单中选择正确的视频范围设置（若图像信号源提供此设置）。
- 5** 确保所有电缆已牢固连接到投影机 and 视频设备。如果您连接的是长电缆，请尝试连接短一些的电缆。
- 6** 使投影机离屏幕足够近。

---



## 调节倒置图像

如果投影图像倒置，请选择正确的投影模式。



仅在当前输入信号源为 **Home** 时，该设置才可用。

如果没有声音或音量过低，请尝试执行以下步骤，直至问题得到解决。

- 1** 使用遥控器上的  或  按钮调节投影机的音量设定。
- 2** 检查投影机和视频信号源之间的电缆连接。
- 3** 检查以下投影机设置：
  - 如果只是暂时停止，请按遥控器上的  按钮恢复视频和音频。
- 4** 检查以下视频设备设置：
  - 检查视频信号源，确保音量已调高，且已针对正确的信号源设置了音频输出。
  - 将已连接设备设为 PCM 输出。
  - 使用 HDMI 电缆将投影机连接到 Mac 时，确保 Mac 支持通过 HDMI 端口连接的音频。

如果投影机对遥控器命令没有反应，请尝试执行以下步骤，直至问题得到解决。



如果您丢失了遥控器，可以从 Epson 订购新的。

- 1** 检查遥控器电池已正确安装并且有电。如果必要，更换电池。
- 2** 检查遥控器上的按钮是否卡住，从而造成它进入睡眠模式。松开按钮以唤醒遥控器。
- 3** 确保在投影机接收角度和范围内操作遥控器。
- 4** 确保投影机没有暖机或关闭。
- 5** 萤光灯强光、直射阳光强或红外线设备信号可能会干扰到投影机的遥控接收器。调暗灯光或使投影机远离阳光或干扰设备。
- 6** 流媒体播放器和遥控器可能已断开连接。请同时按住遥控器上的  和向右箭头按钮约 7 秒钟，再次执行配对。

## » 相关链接

- "遥控器操作" p.23

如果无法使用 HDMI 连接功能操作已连接设备，请尝试执行以下步骤，直至问题得到解决：

- 1** 确保电缆符合 HDMI CEC 标准。
- 2** 确保连接设备符合 HDMI CEC 标准。请参阅设备随附的文件了解更多信息。
- 3** 检查 HDMI 连接所需的所有电缆是否牢固连接。
- 4** 确保连接设备已打开并处于待机状态。请参阅设备随附的文件了解更多信息。
- 5** 如果连接新设备或更改连接，请再次设置连接设备的 CEC 功能，然后重新启动设备。

# 附录

阅读这些部分，了解有关产品的技术规格和重要声明。

## ▶ 相关链接

- "选购件和更换部件" [p.89](#)
- "画面大小和投影距离" [p.90](#)
- "支持的监视器显示分辨率" [p.92](#)
- "投影机规格" [p.93](#)
- "外部尺寸" [p.94](#)
- "警告标签" [p.95](#)
- "安全符号和说明列表" [p.96](#)
- "用语解说" [p.98](#)
- "声明" [p.99](#)



可以使用以下选购件和更换部件。请在需要时购买这些产品。

下列选购件和更换部件列表列出的是截止到2022年7月的现有库存品。

附件详细信息如有变更，恕不另行通知，根据购买国家的不同，供货情况可能不同。

## ▶ 相关链接

- "安装" [p.89](#)
- "更换部件" [p.89](#)

---

## 安装

### 吊装 ELPMB23

将投影机安装在天花板上时使用。

### 投影机安全吊绳套件 ELPWR01

将投影机连接至安装吊架时使用，可防止投影机掉落。

### 吊管 (450 mm) ELPFP13

### 吊管 (700 mm) ELPFP14

将投影机安装在较高的天花板上时使用。



从天花板上悬吊投影机需要特殊的技术。联系 Epson 寻求帮助。

---

## 更换部件

### 灯泡组件 ELPLP97

用于更换报废的灯泡。

### 防尘滤网 ELPAF64

用于更换用过的防尘滤网。

检查此处的表格，根据所投影图像的尺寸，决定离屏幕多远来放置投影机。

下表列出了最大镜头位移调整值。

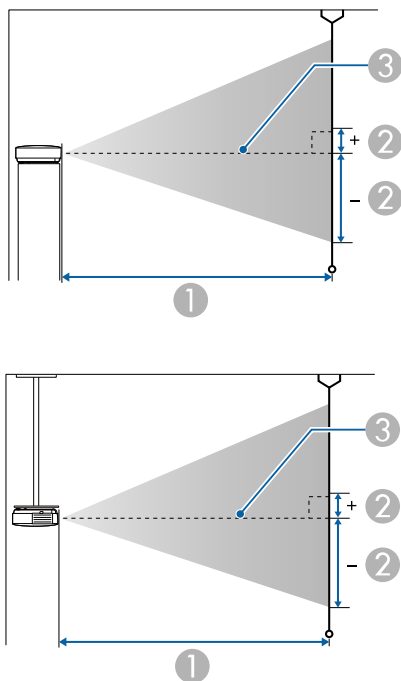

- ① 投影距离 (cm)
- ② 镜头中心到屏幕底面的距离 (该值因垂直镜头位移设定而异。) (cm)
- ③ 镜头中心

16:9 屏幕尺寸		①	②
		最小 (广角) 到最大 (远焦)	垂直镜头从下向上位移
80"	177 × 100	234 - 381	-110 - 11
100"	221 × 125	294 - 477	-138 - 14
120"	266 × 149	353 - 573	-166 - 16
150"	332 × 187	443 - 718	-207 - 20
200"	443 × 249	591 - 958	-276 - 27
300"	664 × 374	888 - 1439	-414 - 41
400"	886 × 498	1186 - 1919	-552 - 54
500"	1107 × 623	1483 - 2400	-690 - 68

4:3 屏幕尺寸		①	②
		最小 (广角) 到最大 (远焦)	垂直镜头从下向上位移
33"	67 × 50	117 - 191	-56 - 5
40"	81 × 61	142 - 232	-68 - 7
60"	122 × 91	215 - 350	-101 - 10
80"	163 × 122	288 - 467	-135 - 13
100"	203 × 152	360 - 585	-169 - 17
120"	244 × 183	433 - 703	-203 - 20
150"	305 × 229	542 - 879	-253 - 25
200"	406 × 305	724 - 1173	-338 - 33
300"	610 × 457	1088 - 1761	-507 - 50
400"	813 × 610	1452 - 2349	-676 - 66
408"	829 × 622	1481 - 2396	-689 - 67

16:9 屏幕尺寸		①	②
		最小 (广角) 到最大 (远焦)	垂直镜头从下向上位移
40"	89 × 50	115 - 189	-55 - 5
60"	133 × 75	175 - 285	-83 - 8

16:10 屏幕尺寸		①	②
		最小 (广角) 到最大 (远焦)	垂直镜头从下向上位移
37"	80 × 50	116 - 189	-55 - 5
40"	86 × 54	125 - 205	-60 - 6
60"	129 × 81	189 - 308	-90 - 9
80"	172 × 108	254 - 412	-119 - 12
100"	215 × 135	318 - 516	-149 - 15
120"	258 × 162	382 - 620	-179 - 18
150"	323 × 202	479 - 776	-224 - 22
200"	431 × 269	639 - 1036	-298 - 29
300"	646 × 404	961 - 1555	-448 - 44
400"	862 × 538	1282 - 2075	-597 - 58
462"	995 × 622	1483 - 2399	-690 - 68

有关各兼容视频显示格式的兼容刷新率和分辨率的详细信息，请参见 *Supplemental A/V Support Specification*。

### ▶ 相关链接

- "获得最新本本文档" [p.7](#)

产品名称	CH-TW6280T
尺寸	333 (W) × 123 (H) × 279 (D) mm (不包括凸起部分)
LCD 面板尺寸	宽 0.61"
显示方式	多晶硅 TFT 有源矩阵
分辨率	2,073,600 像素 全高清 (1,920 (W) × 1,080 (H) 点) × 3
焦距调节	手动
变焦调节	1 到 1.62 (光学变焦)
灯泡	UHE 灯泡, 200 W 型号: ELPLP97
灯泡寿命	图像菜单中的灯光输出设为: 高: 最长 4,500 小时 标准: 最长 4,500 小时 Low: Up to 7,500 hours
最大音频输出	10 W
扬声器	1
电源	100-240V AC±10% 50/60Hz 3.2 - 1.5 A
额定能耗 (100 到 120 V 区域)	图像菜单中的灯光输出设为: 高: 316 W 标准: 280 W Low: 242 W
额定能耗 (220 到 240 V 区域)	图像菜单中的灯光输出设为: 高: 301 W 标准: 268 W Low: 231 W
待机能耗	0.4 W
操作高度	本产品可安全使用的地区: 海拔高度2000m及2000m以下地区 *
操作温度	+5 到 +35°C (湿度 20 到 80%, 无结露)
存储温度	-10 到 +60°C (湿度 10 到 90%, 无结露)
重量	约 4.4 kg

\* 基于中国国家标准GB4943.1-2011

#### 倾斜角度

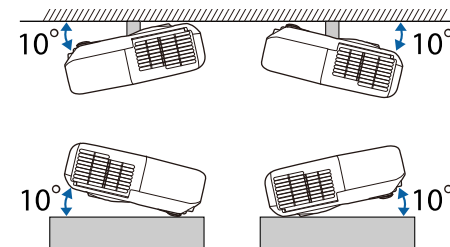

如果使用投影机时其倾斜角度超过 10°, 可能会损坏投影机并造成事故。

#### 相关链接

- "连接器规格" p.93

## 连接器规格

Audio Out 端口	立体声微型插孔
HDMI (ARC) 端口	HDMI
USB-A 端口	USB 连接器 (A 型)
Service 端口	USB 连接器 (迷你 B 型)



USB-A 和 Service 端口支持 USB 2.0。不过, 不保证 USB 端口适合于支持 USB 的所有设备。

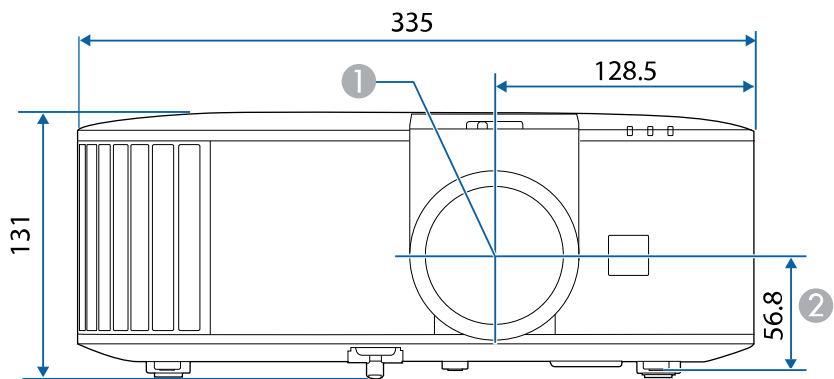

① 镜头中心

② 镜头中心到悬吊支架固定点的距离

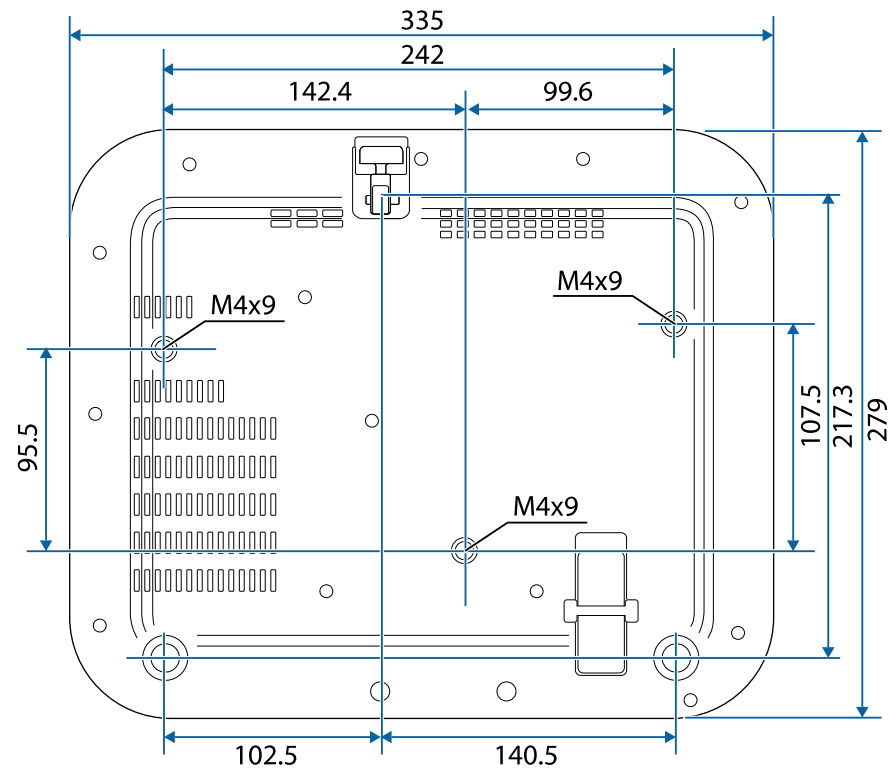

本产品配有警告标签。

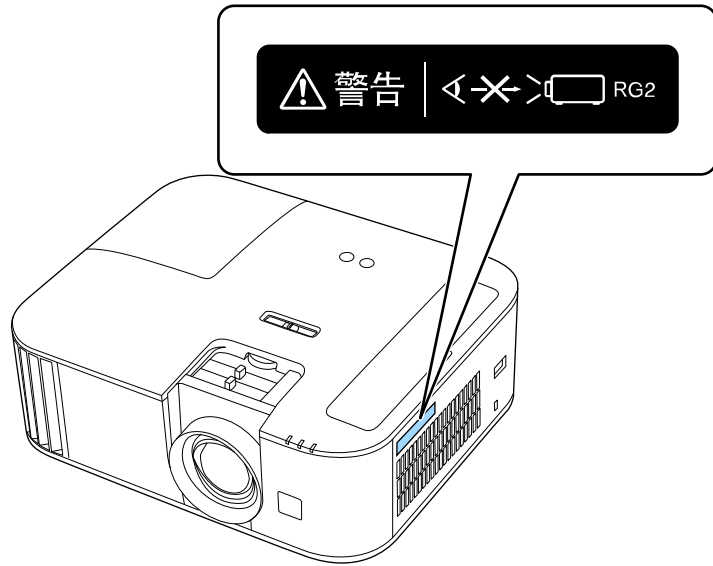









同其它明亮光源一样，请勿直视光束 RG2 IEC/EN 62471-5:2015。

与任何明亮的光源相同，请勿凝视直射光束，RG2 GB/T 30117.5-2019

下表列出了设备上所标安全符号的含义。

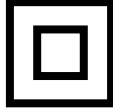
编号	符号标记	批准的标准	说明
①		IEC60417 No. 5007	"ON" (电源) 表示连接到主电源。
②		IEC60417 No. 5008	"OFF" (电源) 表示主电源已断开。
③		IEC60417 No. 5009	待机 通过设备哪一个部分已开启来标识 开关或开关位置以便将其调到待机 状态。
④		ISO7000 No. 0434B, IEC3864-B3.1	注意 表示使用产品的一般注意事项。
⑤		IEC60417 No. 5041	注意, 高温表面 表示所标示项目温度可能很高, 小 心不要触碰到。
⑥		IEC60417 No. 6042 ISO3864-B3.6	注意, 触电危险 表示设备有触电危险。
⑦		IEC60417 No. 5957	仅限室内使用 表示电器设备适合在室内使用。
⑧		IEC60417 No. 5926	直流电连接器极性 表示可以连接直流电源的一件设备 上正负连接 (极性)。
⑨		—	与 No. 8. 相同。

编号	符号标记	批准的标准	说明
⑩		IEC60417 No. 5001B	电池, 常规 电池供电设备。表示一个设备, 例 如, 电池仓的盖或连接器端子。
⑪		IEC60417 No. 5002	电池扣位置 表示电池固定槽本身, 并表示电池 固定槽内电池扣的位置。
⑫		—	与 No. 11. 相同。
⑬		IEC60417 No. 5019	保护性接地 表示用于连接到外部导体以防止在 故障时发生触电的端子或保护性接 地电极的端子。
⑭		IEC60417 No. 5017	接地 表示明确不需要第 13 项符号情况下的 接地端子。
⑮		IEC60417 No. 5032	交流电 在额定牌上表示设备只适合使用交 流电; 表示相关端子。
⑯		IEC60417 No. 5031	直流电 在额定牌上表示设备只适合使用直 流电; 表示相关端子。
⑰		IEC60417 No. 5172	II 类设备 表示符合 II 类设备 (参照 IEC 61140) 安全标准的设备。
⑱		ISO 3864	常规禁止 表示禁止的操作。
⑲		ISO 3864	禁止接触 表示接触到设备某一部分可能会造 成伤害。



编号	符号标记	批准的标准	说明
20		—	投影机开启时切勿直视光学镜头。
21		—	表示所标示的项目不要将任何物品放在投影机上。
22		ISO3864 IEC60825-1	注意，激光辐射 表示设备有激光辐射部件。
23		ISO 3864	禁止拆卸 表示如果拆卸设备，则存在伤害风险，如触电。
24		IEC60417 No. 5266	待机，部分待机 表示设备部分处于就绪状态。
25		ISO3864 IEC60417 No. 5057	小心，活动零件 表示必须按照保护标准远离活动零件。
26		IEC60417 No. 6056	小心（正在转动的风扇叶片） 作为安全预防措施，请远离正在转动的风扇叶片。
27		IEC60417 No. 6043	小心（尖锐边角） 表示不应触摸尖锐边角。
28		—	表示投影时禁止直视镜头。
29		ISO7010 No. W027 ISO 3864	警告，光辐射（如紫外线、可见光辐射、红外线） 处于光辐射附近区域时，请多加留意，以免对眼睛和皮肤造成伤害。
30		IEC60417 No. 5109	不得在住宅区使用。 确定不适合在住宅区使用的电气设备。

本节简要说明本指南文本中未说明的疑难术语。有关详细资料，参考其他市售的出版物。

长宽比	指图像的纵长和横长的比例。 水平和垂直的比率为 16:9 的屏幕（例如 HDTV 屏幕），被称为宽屏。 SDTV 和常用的计算机显示器的长宽比为 4:3。
对比度	增强或削弱图像的明暗差别，可以使文字和图案显得更清晰或者变得更柔和。这种图像调节特性称为“对比度调节”。
DHCP	Dynamic Host Configuration Protocol (动态主机配置协议) 的缩写，该协议可自动为连接到网络的设备分配一个 IP 地址。
网关地址	这是用于在根据子网掩码分割的网络（子网）之间进行通信的服务器（路由器）。
HDCP	HDCP 是 High-bandwidth Digital Content Protection (高带宽数字内容保护) 的缩写。 该技术通过对 DVI 和 HDMI 端口上发送的数字信号进行加密，从而起到防止非法复制及版权保护的作用。 因为本投影机上的 HDMI 端口支持 HDCP，它可投影受 HDCP 技术保护的数字图像。 但是，本投影机可能无法投影受更新版或修订版 HDCP 加密技术保护的图像。
HDMI™	High Definition Multimedia Interface（高清晰度多媒体接口）的缩写。HDMI™ 是针对数字消费电子产品和计算机的标准。是 HD 图像和多声道音频信号进行数字传输的标准。 由于不压缩数字信号，可以以最佳质量传送图像。它还支持对数字信号的加密功能。
HDTV	High-Definition Television (高清电视) 的缩写，指符合下列条件的高清晰度系统： <ul style="list-style-type: none"> <li>• 垂直分辨率为 720p 或 1080i，或者更高 (p = 逐行, i = 隔行)</li> <li>• 屏幕长宽比为 16:9</li> </ul>
隔行	创建画面时所需的信息，从图像的顶部开始一直到底部，每隔一行进行发送。 由于帧是隔行显示的，因此图像更可能会闪烁。

IP 地址	用来识别连接到网络的计算机的号码。
逐行	投影用来每次创建一个画面的信息，以一帧显示图像。 尽管扫描的行数相同，但是其图像的闪烁程度更低，原因在于和隔行系统相比，逐行的信息量提高了一倍。
刷新频率	显示器的发光元件在极短时间内保持相同的亮度和色彩。 为此，图像必须每秒钟扫描多次以便刷新发光元件。 每秒钟的刷新操作次数称为“刷新率”，以赫兹 (Hz) 表示。
SDTV	Standard Definition Television (标清电视) 的缩写，指不符合 HDTV 高清晰度电视要求的标准电视系统。
SSID	SSID 是用于连接到无线 LAN 上其他设备的标识数据。在 SSID 相同的设备之间可以进行无线通信。
子网掩码	这是一串数值，它从 IP 地址定义分割的网络（子网）上的网络地址所使用的每位数字。
SVGA	分辨率为 800 (水平) × 600 (垂直) 点的屏幕尺寸标准。
SXGA	分辨率为 1,280 (水平) × 1,024 (垂直) 点的屏幕尺寸标准。
同步	从计算机输出的信号具有特定的频率。 投影机的频率与该频率不一致时，图像品质就不佳。 使两者信号在相位（波峰和波谷的相对位置）上取得一致称为“同步”。 信号不同步时，投影图像上就会出现闪烁、模糊不清和横向干扰。
VGA	分辨率为 640 (水平) × 480 (垂直) 点的屏幕尺寸标准。
XGA	分辨率为 1,024 (水平) × 768 (垂直) 点的屏幕尺寸标准。
WXGA	分辨率为 1,280 (水平) × 800 (垂直) 点的屏幕尺寸标准。

检查这些章节的内容了解有关投影机的重要声明。

#### ▶ 相关链接

- "如何报废投影机" p.99
- "使用限制" p.99
- "操作系统参考" p.99
- "商标" p.99
- "版权声明" p.99
- "版权归属" p.100

## 如何报废投影机

### 投影机

报废投影机之前，请拆下投影机的灯泡。请查阅当地有关报废和回收的法规。请勿将其与普通垃圾一同放入垃圾桶。

### 投影机灯泡

本产品中的灯泡含汞 (Hg)。请查阅当地有关报废和回收的法规。请勿将其与普通垃圾一同放入垃圾桶。

## 使用限制

将本产品用于需要高度可靠性 / 安全性的应用时，例如与航空、铁路、海运、汽车等相关的运输设备、防灾设备、各种安全设备、或机能 / 精密设备等，您应当在考虑将故障保险和冗余机制加入设计中以维持安全和整体系统可靠性之后再使用本产品。因为本产品不设计为被应用于需要极高可靠性 / 安全性的应用，例如航空设备、主要通讯设备、核电控制设备或与直接医疗相关的医学设备，请在进行完全评估之后自行判断是否适用本产品。

## 操作系统参考

- Microsoft® Windows® 8.1 操作系统
- Microsoft® Windows® 10 操作系统
- Microsoft® Windows® 11 操作系统
- macOS 10.13.x
- macOS 10.14.x
- macOS 10.15.x
- macOS 11.0.x
- macOS 12.0.x

## 商标

EPSON是精工爱普生株式会社的注册商标，EXCEED YOUR VISION，ELPLP 是精工爱普生株式会社的注册商标或商标。

iPad、iPhone、Mac、OS X、iOS 和 macOS 是 Apple Inc. 的商标。

Microsoft、Windows 和 Windows 标识是 Microsoft Corporation 在美国和/或其他国家（地区）的商标或注册商标。

HDMI、HDMI 标志和 High-Definition Multimedia Interface 是 HDMI Licensing Administrator, Inc.的商标或注册商标。 

Wi-Fi® 是 Wi-Fi Alliance® 的商标。

Bluetooth® 文字标志和徽标是 Bluetooth SIG, Inc. 所有的注册商标，Seiko Epson Corporation 经许可后使用这些标志。其它商标和贸易名称是各自所有者的资产。

所有其他商标属于各自的所有者，在此仅用于说明目的。

## 版权声明

版权所有。未经Seiko Epson Corporation的书面许可，禁止以电子、机械、影印、录制、或者其他任何形式和方式复制、贮存检索、或者传递

本手册中的任何部份。Seiko Epson Corporation对用户使用此处包含的资料不承担任何知识产权保证责任；对于用户因使用此处包含的资料而造成的损失，也不承担任何责任。

如果用户或者第三方由于意外、使用不当、或者违反本机操作规程或未经授权对机器作出任何修改、检修、或者以任何形式更换本产品、或者（除美国之外）操作和维修时未能严格遵循Seiko Epson Corporation提供的操作和维修手册而使其遭受任何损坏、损失、产生任何费用或开销，Seiko Epson Corporation及其附属公司概不负责。

本指南的内容可能会变更或更新，恕不另行通知。

本出版物中使用的图例和屏幕截图可能与实际状态存在差异，仅供参考。

本产品信息如有更改，恕不另行通知。对其中涉及的描述和图像，以包装箱内实际内容为准，在中国法律法规允许的范围内，爱普生（中国）有限公司保留解释权。本产品及相关资料以针对在大陆地区销售产品的简体中文内容为准。英文及其他语种内容针对全球销售产品，仅供用户对照。本资料仅供参考。除中国现行法律法规规定，爱普生（中国）有限公司不承担任何由于使用本资料而造成的直接或间接损失的责任。

注意：其它信息，可查看产品本身、产品包装和其他形式的资料，包括爱普生（中国）有限公司网站：<https://www.epson.com.cn>。

制造商：精工爱普生株式会社

地址：日本国东京都新宿区新宿4-1-6

公司名称：爱普生（中国）有限公司

公司地址：北京市朝阳区建国路81号1号楼4层

### 对于中国大陆地区的用户

如果您在使用本产品的过程中遇到问题，可通过以下的顺序来寻求帮助：

- 1、首先可查阅产品的相关使用说明，包括产品的说明书（手册）等，以解决问题；
- 2、登陆爱普生（中国）有限公司网站（简体中文）<https://www.epson.com.cn>，查询相关信息以解决问题；
- 3、拨打爱普生（中国）有限公司的客户服务热线 400-810-9977，爱普生专业工程师将指导用户解决问题；

## 版权归属

本信息可能会随时变更，恕不另行通知。

© 2022 Seiko Epson Corporation

2022.7 414317301SC

# 通知

使用说明书有以下更新。

描述的位置	先前的描述	新的描述 (*1)
激光安装信息	同其它明亮光源一样，请勿直视光束RG2 IEC/EN 62471-5:2015。 (*2)	(已删除)
投影机规格	于中国国家标准GB4943.1-2011	(已更改) 于中国国家标准GB4943.1-2022
投影机规格	-	(添加) 与任何明亮的光源相同，请勿凝视直射光束，RG2 GB/T 30117.5-2019
投影机规格	-	(添加) 设备标志贴于投影机底部。

(\*1) 根据产品的不同，使用说明书中可能已写入“新的描述”。

(\*2) 它可以在一些激光投影仪的使用说明书中找到。