



# 数码标签印刷机

SurePress L-4733AW

# 依靠多年技术历史沉淀 纵横数码标签印刷领域



2010年 **SurePress L-4033AW**  
横空出世 引领时代  
爱普生全球首款水性墨水标签印刷机，引领数码标签时代潮流。



2017年 **SurePress L-4533AW**  
百尺竿头 更进一步  
基于市场及用户的反馈，改进机器，增加全新功能。



2022年 **SurePress L-4733AW**  
延续经典 演绎传奇

- 升级AQ墨水，提升胶片材料的印刷质量和速度；
- 加装自动维护装置，确保机器运行可靠性；
- 可以选配在线测色组件，快速精确控制印刷颜色。

爱普生SurePress AQ 水性颜料墨水与微压电打印头，提供标签印刷更高的品质与更准确的颜色还原。数码制作流程使操作简单、易于维护，大大提高短版标签印刷的生产效率。

**实现环保印刷的未来趋势：**  
无需制版（无化学药水、药剂）、水性颜料墨水、更少的材料损耗（降低不必要浪费）。

# 广泛适用多种标签材料 满足多种多样行业需求

爱普生SurePress L-4733AW，提供客户多种短版标签印刷解决方案，客户不但可享受更好的印刷质量与更快速的交货期，还可以进一步提升客户满意度，增加竞争优势。

## 适用于市面上常用的标签材料

如：铜版纸、酒标纸、合成纸、珠光膜、PE、PET、BOPP等等



食品包装

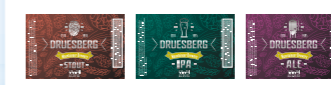

酒水饮料



美颜化妆

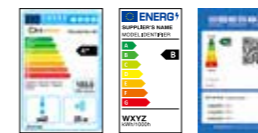

家用电器



药品保健



汽车用品



油漆化工



电子产品



个性礼品

## 环保的特点与特色

- 印刷材料无需化学涂料等前置处理。
- SurePress AQ 水性颜料墨水、能直接印刷在多种类的标签材料上。
- 节能减碳、无须印前制版，降低化学药剂的使用。
- 简单且低损耗的制版流程，能有效减少印刷材料与油墨的损耗。
- 大幅降低材料损耗、且无传统印刷机需保养、洗车、换墨造成有机溶剂的挥发。
- 无论SurePress L-4733AW 与SurePress AQ 墨水，都符合欧盟 RoHS 规范。



# 丰富的色彩表现力， 优越诠释商品的价值



# 拓展新的行业应用， 创造更多的附加价值

宽阔的印刷版面，可以印制大幅的贴画

每版有效印刷幅面：914x315mm

材料进纸方向 ——



注：该图片仅为示意图

## SurePress AQ 水性颜料墨水： 高质量、广色域、真环保

爱普生创新独家研发的七色水性颜料墨水，增加的橙色与绿色提供更宽广的色域范围。确保满足客户所需求的特殊颜色还原的准确性。全新水性颜料墨水在传统标签印刷材质上有优质的附着与耐刮度，印刷前无需印前处理。

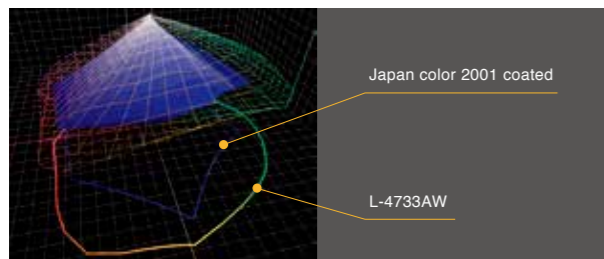

## 七色墨水系统，让标签印刷颜色更鲜艳

爱普生七色水性颜料墨水，以宽广的印刷色域与准确的色彩还原著称。在原本印刷四原色基础上加入橙色与绿色，不仅大幅度地拓展色域空间，更能准确还原色彩。在亮绿色到黄色，黄色到橘色到红色的部分，大幅增加了可还原的色彩空间。凭借宽广的色域表现，帮助标签印刷生产商准确还原客户指定的专色，让顾客惊艳。



精确的色彩管理技术，可以为  
其他工艺流程提供数码打样

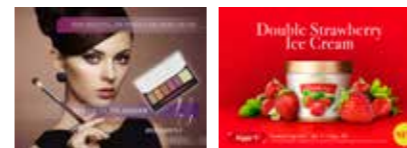

精细的文字和渐变层次，可以  
制作新潮的电子设备操作面板



高遮盖度的白墨，可以为客户  
印刷小批试用装的薄膜包装



## 智能变换墨滴技术

爱普生先进微压电打印头模块搭配智能型可变墨点技术，依据不同的图像需求产生不同的墨点大小。最小的墨滴达到3微微升。先进的技术能使墨点产生精准的形状与网点位置，进而实现平滑的渐变、准确的颜色还原，带来优质的图像质量。

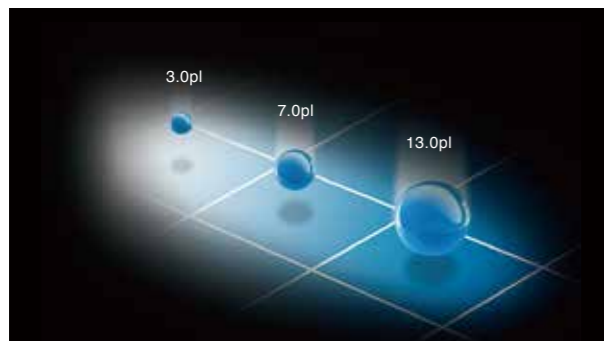

## SurePress AQ 水性颜料白色墨水

能灵活满足在透明薄膜和金属  
介质上预印或后印托白需求。



## 边缘平滑功能

自动检测图像和文字的边缘，  
采用中小墨点描绘，提高细线  
和文字印刷品质。

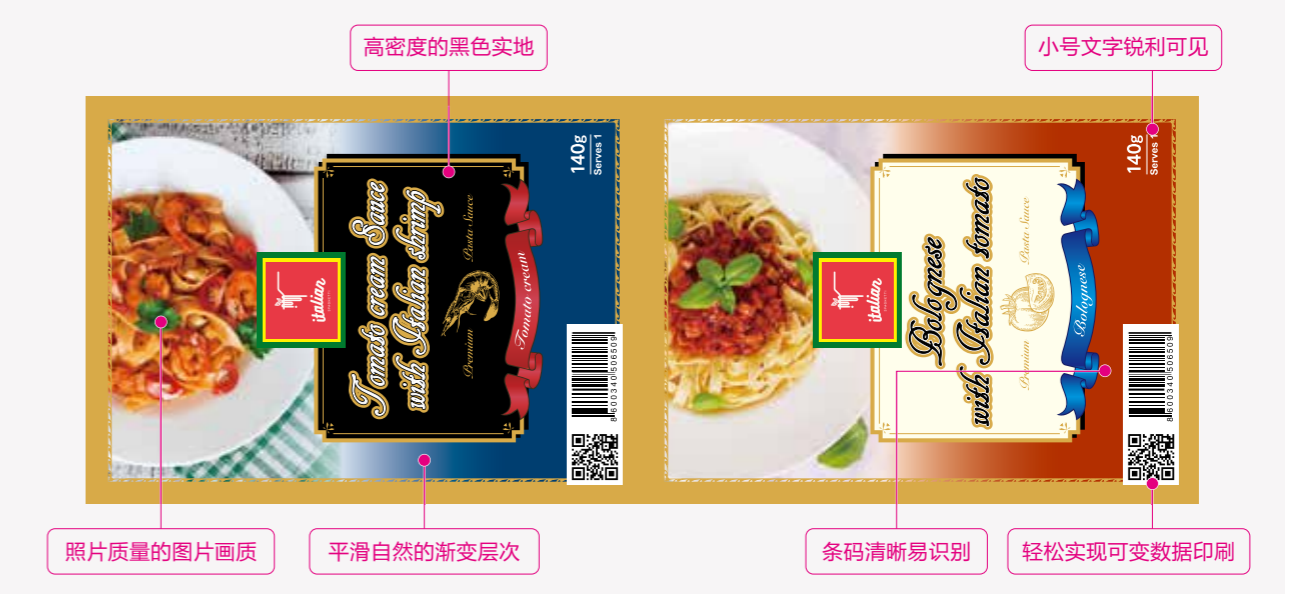
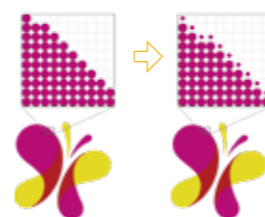

# 简易人性化的印刷操作 降低您的营运成本带来更高的收益

## 简易的印刷前设定与印刷时的操作，让您的短版工单更有效率

传统标签印刷机在开始准备印刷前，需要一段长的准备工作（校车、对位等）。爱普生数码标签印刷机印刷前的准备工作简易又快速，甚至无须有经验的操作人员。在印前处理的过程，更无须化学药水与制版的需求，且在印刷时也无须注意对位问题。此外机器性能稳定，对于维护保养的需求也比起其他数码与传统机种更节省时间。因此，机器每日实际生产的时间自然变的更多。如此更快、更有效率的标签工作流程加上低的机器投资门槛、及简易的操作，能让标签印刷厂生产更多的短版工单，带来更大的利润与收益。

### 耗时的传统标签印刷工作流程



### 快速且有效率的数码标签印刷工作流程



## 简易的维护与保养

简易的维护保养节省标签印刷厂的时间与成本。爱普生数码标签印刷机的保养维护，只需按照原厂提供的标准作业流程定时维护即可。操作人员只需更换墨盒即可完成上墨工作，无须传统印刷机的换墨、洗车、搅墨等耗时工作。

L-4733AW 配备了打印头自动清洁单元和可拆卸式冲洗单元，减轻维护作业的负担，减少因清洁而产生的停机时间。



## 自动化的颜色管理

良好颜色管理控制在质量控制是很重要的环节，但这往往需要有经验的专家。爱普生数码标签印刷机能自动的控制颜色管理流程，让标签印刷厂每次、每个工作能做到准确的颜色管控，满足客户的需求。

L-4733AW 与在线式测色仪 AS-4000（选件）配合使用，只需使用颜色样本指定编号，就可以印刷出相同的颜色。不仅如此，使用多台印刷机或重复作业中也可以重现相同的颜色，轻松缩短花费在配色工作中的大量时间。



## SurePress L-4733AW 数码印刷标签机 产品规格

### 基本规格

型号	L-4733AW
印刷方式	爱普生微压电喷墨技术
墨水类型	水性颜料墨水
版面尺寸	334mm×914mm
	留白：内侧5mm 外侧5mm~10mm
有效印刷区域	315mm×914mm
适用材料	纸类 高光、哑光等标签纸
	膜类 PET、PP、合成纸等标签纸
材料厚度	0.08~0.32mm*1
材料宽度	80mm~334mm
卷纸规格	重量 100kg以内
	长度 1,000m以内
	直径 600mm以内（76mm/3英寸纸轴）
接口类型	网络连接（Ethernet 1000Base-T）
电源规格	3相 AC200V 30A（最大电流50A）*2
额定功率	6kW
运行环境	温度：18~28°C
	湿度：RH35~55%（无凝露）
推荐印刷环境	温度：20~26°C
	湿度：RH35~55%（无凝露）
存放环境	温度：-10~40°C
	湿度：RH30~55%（无凝露）
噪音	75dB 以下

\*1：材料厚度在0.1mm 以下时，请使用宽度200mm以上的卷纸。  
\*2：接通电源瞬间电流会达到50A，因此断路器必须在50A以上。

### 安装规格

长度	① 3,950mm（不含收卷机）
	② 5,100mm（含收卷机）
	③ 5,300mm（含AS-4000和收卷机）
宽度	1,910mm（含排气口和操作台）
	1,460mm（不含排气口和操作台）
	901mm（收卷机）
高度	1,540mm（主机上端）
	1,830mm（墨仓上端）
	2,020mm（指示灯上端）
	1,000mm（收卷机）
安装地面	6,640mm×3,060mm
机器重量	主机：约1,690kg（不含收卷机）
	收卷机：约180kg
地面承重要求	400kg/m <sup>2</sup> 以上

### 印刷速度

彩墨印刷速度（纸类&膜类）					
材料	2Pass	4Pass	6Pass	8Pass	16Pass
纸类	8.2m/分钟	5m/分钟	3.6m/分钟	2.8m/分钟	1.4m/分钟
膜类	—	—	—	—	—
白墨印刷速度（膜类）					
模式	仅印刷白墨	白墨+彩色		反白印刷	
		底白印刷			
4Pass	5m/分钟	—	—	—	
6Pass	3.6m/分钟				
8Pass	2.8m/分钟				
10Pass	—	1.5m/分钟（白4+彩6）		—	
12Pass		1.3m/分钟（白6+彩6）			
14Pass		1.1m/分钟（白8+彩6）			
16Pass		1.0m/分钟（彩8+白8）			

注：该数据来源于爱普生实验室。

### 墨水规格

墨水名称	安装墨盒数	墨盒容量
青色	C	2 盒 700ml
洋红色	M	2 盒 700ml
黄色	Y	2 盒 700ml
橙色	Or	2 盒 700ml
绿色	Gr	2 盒 700ml
黑色	Bk	2 盒 700ml
粗面黑	Uk	2 盒 700ml
白色	Wh	2 盒 600ml
透明液	Op	2 盒 700ml
保湿液	Mo	1 盒 700ml
白色专用保存液	St	1 盒 700ml

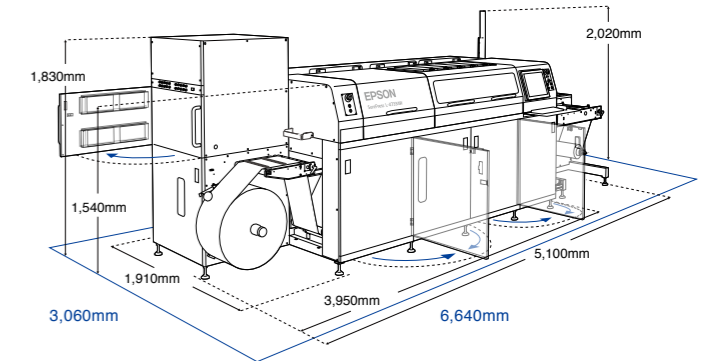

## 敬业的服务团队，专业的技术支持

### 远程&现场技术支持

爱普生服务人员可以通过电话联系、微信沟通、远程支持、现场检修等方式，为用户提供全方位的优质服务。



微信沟通



远程支持



现场检修

### 远程管理设备状态

爱普生服务人员可以远程掌握错误状态和零件寿命信息。在发生故障时也能迅速锁定原因，减少停机时间。

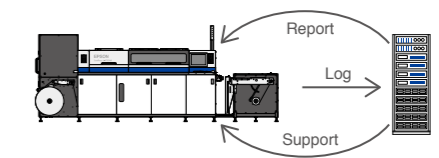



爱普生官方网站



爱普生官方微信



爱普生打印头  
与工业喷墨设备官方账号

## 爱普生（中国）有限公司

北京市朝阳区建国路81号华贸中心1号楼4层

官方网站: [www.epson.com.cn](http://www.epson.com.cn) 官方微信/微博: 爱普生中国

本宣传页中的数据，来源于爱普生实验室，可能与实际使用数据存在差异。  
图片仅供参考，外观以实物为准。本说明若有任何细节之更改，恕不另行通知。  
爱普生（中国）有限公司在法律许可的范围内对以上内容有解释权。