

大画面

坐享精彩，把大屏影院搬回家

看大片、看体育赛事、玩游戏、看网络视频等，突破小屏限制，与爱人、朋友及家人分享大屏投影带来的美妙家庭娱乐体验！没有幕布也没问题，墙面也可轻松投出精彩大画面哦！



注：屏幕比例为：16:9，相应长宽尺寸数据仅供参考

易安装 易摆放

便捷安装，摆放位置灵活

焦距范围灵活，更可从侧面实现多角度投影，安装摆放更轻松，画面尺寸随心所欲。

无论客厅、卧室甚至书房等狭小空间，茶几、床头或书柜上，选择您喜欢的位置，随时随地享受大画面的乐趣！



真色彩

清晰、明亮、绚丽的画面

想要投影机拥有好的色彩？只关注白色亮度是不够的，还应该关注的是色彩亮度 Color Light Output (CLO)。爱普生投影机应用3LCD技术，拥有更高的色彩亮度，能很好地还原色彩，让画面表现更精彩。



更护眼

懂你所爱，爱电影，更爱眼睛

还在担心孩子长时间观看动画片对眼睛的伤害吗？

投影机反射成像，蓝光能量及闪烁频率较低，能有效减少长期观看对人眼的损伤和疲劳感。



注：关于投影机对人眼视力的保护原理，参考“国家数字音视频及多媒体产品质量中心《液晶（LCD）投影与平板（FPD）显示系统在教育领域中的健康安全与系统性能分析报告》”

更随心

多种距离，多种屏幕尺寸，让选择更随心

灵活投影尺寸，画面多大，由你掌控！

大范围焦距及高倍广角镜头，灵活应对多种画面尺寸及投影距离，推荐使用在大于或等于20m²且满足投影距离的环境中，投影距离请参考封底。狭小空间亦能轻松享受大画面的乐趣！

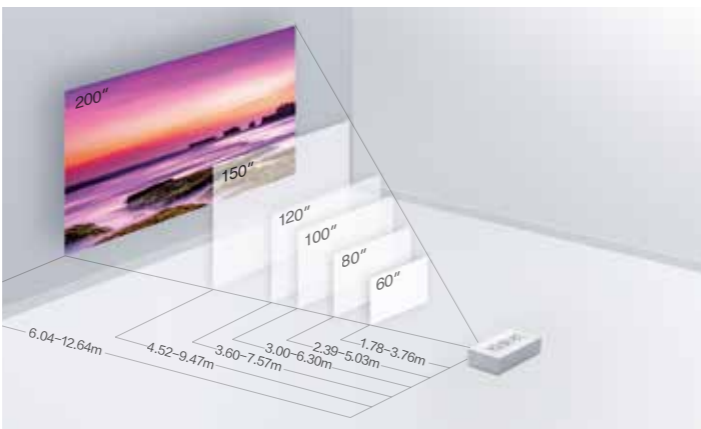

注：屏幕比例：16:9，图示距离为镜头至屏幕距离

3+3 延保

经济、实惠、放心

凡购买爱普生家用投影机，并在购买后60天内登录<http://myepson.epson.com.cn>“爱普生用户俱乐部”进行注册，完整填写调查问卷，即可享受整机三年，灯泡三年延保服务**，将指定机型的整机和随机灯泡保修期延长到三年。



爱普生4K PRO-UHD 3LCD CH-TW8400投影机

产品参数				
型号	CH-TW8400			
投影系统	RGB光阀式液晶投影系统			
投影方式	正投/背投/吊顶			
主要部件技术参数	LCD	尺寸	0.74英寸 (D9, C2 Fine, 12 bit, OD)	
		纵横比	16:9	
	投影镜头	类型	光学变焦 (电动) / 聚焦 (电动)	
		焦距	22.5mm-46.7mm	
		变焦比	1-2.1	
	灯泡**	镜头盖	电动滑盖	
类型		250W UHE		
参考寿命	3,500小时 (功耗: 高) / 4,000小时 (功耗: 中) / 5,000小时 (功耗: ECO)			
幕布尺寸 (投影距离)	50-300英寸 (1.48-18.99米)			
镜头移动范围	垂直: -96.3% 到 +96.3% / 水平: -47.1% 到 +47.1%			
亮度***	白色亮度	2,600流明		
	色彩亮度	2,600流明		
对比度***	1,000,000:1			
颜色处理	10 bit			
色彩模式	动态、明亮影院、自然、影院、数字影院、3D动态、3D影院			
分辨率	4K			
图像预设	关/预设1-5			
镜头位置	可记忆10组镜头位置 (可为镜头位置命名)			
HDMI	输入信号	功能	DeepColor,CEC,3D,HDR(HDR10, HLG),BT.2020	
		视频格式	480i / 576i / 480p / 576p / 720p / 1080i / 1080p / 4K x 2K	
接口类型	HDMI 1: HDCP 2.2, HDMI 2: HDCP 2.2, 1USB Type Mini-B, 2USB Type-A, 1VGA D-sub 15pin, 1RS-232C, 1 LAN(RJ45), 1Trigger Out			
操作温度	5°C-35°C (41°F-95°F) (20%-80%湿度, 无结露)			
操作高度**	0米-2,000米 (超过1,500米区域时使用海拔模式)			
电源电压	100-240 V AC +/- 10%, 50/60 Hz			
尺寸	长度 x 高度 x 进深	520x192.7x450mm		
重量	约11.2kg			
风扇噪音	标准 / 环保	24dB/20dB		
随机附带配件	电源线 (3m)、遥控器、电池 (AAx2)、用户手册、HDMI线夹 (x2)			



清晰、明亮、绚丽的3LCD技术

3LCD技术可以获取明亮、自然、柔和的图像和锐利的视频影像。设有彩虹、色溢现象，眼睛观看也更加舒适，产品更加节能环保。SVGA和XGA是IBM注册商标，NSF是Analog Devices B.V.的商标。本宣传页中的数据，为来源于爱普生实验室数据，与实际使用数据存在差异，彩票中技术规格如有变更，恕不另行通知。

备注：

- *1 《信息显示测量标准》(IDMS) 2012年6月发布了色彩亮度的测量方法，《信息显示测量标准》(IDMS) 由国际信息显示协会 (SID) 管理下的国际显示计量委员会ICDM负责编写。基于ISO21118标准制定，该标称值代表量产时产品的平均值，而产品的出厂最低值为标称值的80%。
- *2 亮度、对比度数据基于：颜色模式：动态、变焦、广角。
- *3 上述时间为非承诺保修时间。灯泡亮度将随使用时间的增加而逐渐降低。灯泡实际使用寿命受使用模式、环境条件、用户使用习惯等因素影响会有很大差别。投影机在低亮度模式下使用，灯泡使用寿命会得到有效延长。
- *4 本产品可安全使用的地区：海拔高度2000m及2000m以下地区（基于中国国家标准GB4943.1-2011）。
- *5 凡购买本彩页中的爱普生家用投影机，并在购买后的60天内通过“爱普生用户俱乐部”免费注册成功，完整填写调查问卷，即可将该整机和灯泡的保修期延长至三年（标准保修期为整机2年，灯泡0.5年）（详情请参考爱普生官方网站）。
- * 本宣传页上的数据，为来源于爱普生实验室的数据，与实际使用的数据存在差异。彩票中技术规格如有变更，恕不另行通知。

爱普生(中国)有限公司
北京市朝阳区建国路81号华贸中心1号楼4层
官方网站: www.epson.com.cn 官方微信/微博: 爱普生中国
服务导购热线: 400-810-9977 爱普生官方天猫旗舰店: epson.tmall.com

图片仅供参考，外观以实物为准。本说明若有任何细节之更改，恕不另行通知。
爱普生(中国)有限公司在法律许可的范围内对以上内容有解释权。



爱普生官方网站



爱普生官方微信



爱普生官方微博

EVS190112BZ

产品尺寸图



可选配件

备用灯泡	ELPLP89
防尘滤网	ELPAF39
线缆盖	ELPCC05W (白色)
	ELPCC05B (黑色)
吊架	ELPMB22 (白色)
	ELPMB30 (黑色/白盖)

接口面板



投影距离

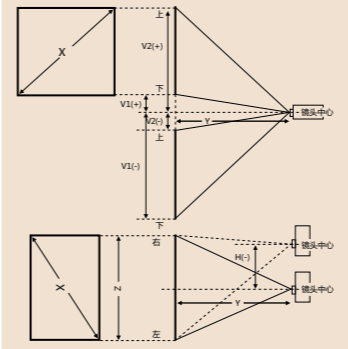

16:9 屏幕 X(屏幕尺寸)	投影距离		镜头移动范围		
	最近端 (广角)	最远端 (长焦)	垂直方向 V1(厘米)	V2(厘米)	水平方向 H(厘米)
60"	178	376	-109-35	-35-109	-63-63
80"	239	503	-146-46	-46-146	-83-83
100"	300	630	-182-58	-58-182	-104-104
150"	452	947	-273-86	-86-273	-156-156
200"	604	1264	-364-115	-115-364	-209-209
250"	756	1582	-455-144	-144-455	-261-261
300"	908	1899	-547-173	-173-547	-313-313

高画质 广色域 易安装

爱普生4K PRO-UHD 3LCD CH-TW8400投影机

- 4K PRO-UHD、画质增强、插帧技术
- 2,600流明白色亮度/色彩亮度**^{1*2}
- 1,000,000:1高对比度**^{1*2}
- 支持 HDR10、HLG、可达到数字电影标准的 DCI 色域 (数字影院模式)
- 电动镜头 (位移、变焦、聚焦)、镜头位置记忆功能

爱普生4K PRO-UHD 3LCD CH-TW8400投影机



采用4K PRO-UHD 全新技术，好画质，不仅仅是分辨率，更是分辨率、色彩亮度、对比度、镜头以及画质处理技术的全面结合，相比普通4K技术来说，全新4K PRO-UHD技术更注重色彩的表达，借助爱普生独特的3LCD技术，能够实现更高的色彩亮度，从而带来更具表现力的对比度，为家庭用户带来不止于4K的画面效果，让家用投影产品也能呈现影院级观影体验。

优秀的图像画质

爱普生用30年技术沉淀还原电影本来的意义

让每一座家庭影院，都能如实还原信号源另一端的最初画面，如实传递导演和演员为电影赋予的情感4K PRO-UHD，不只是4K。



沉浸式体验4K PRO-UHD超高清大画面

看见细节，置身所见，分辨率：3840x2160，4K超高清。

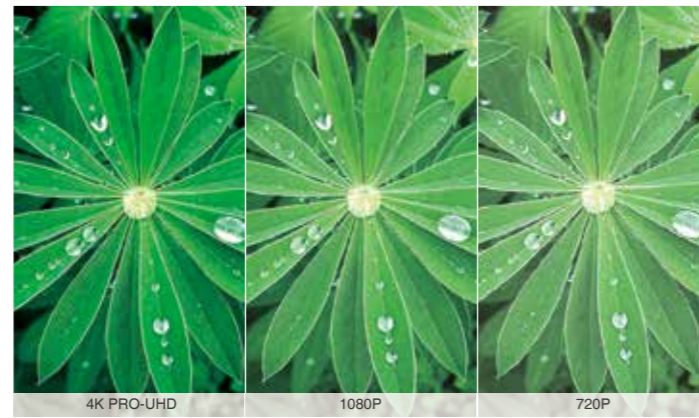

1,000,000:1**高对比度自动光圈/镜头光圈

高对比度可以呈现出更清晰、锐利的画面；同时在亮场暗场之间，可以显示出更加丰富的色彩层次。自动光圈可以根据使用场景的明暗优化亮度和对比度。新的镜头光圈使动态对比度高达1,000,000:1。

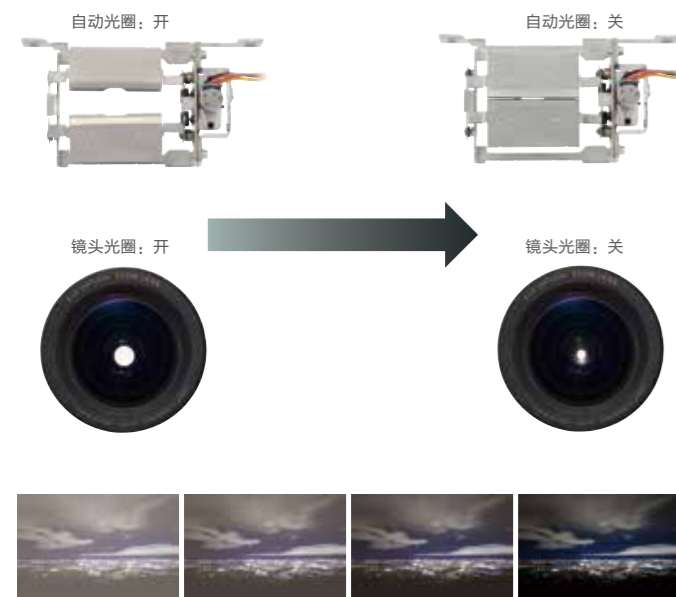

广色域

即使在最明亮的动态模式下，也能实现100% sRGB色域。设置为数字影院模式时，可达到数字电影标准的DCI色域。

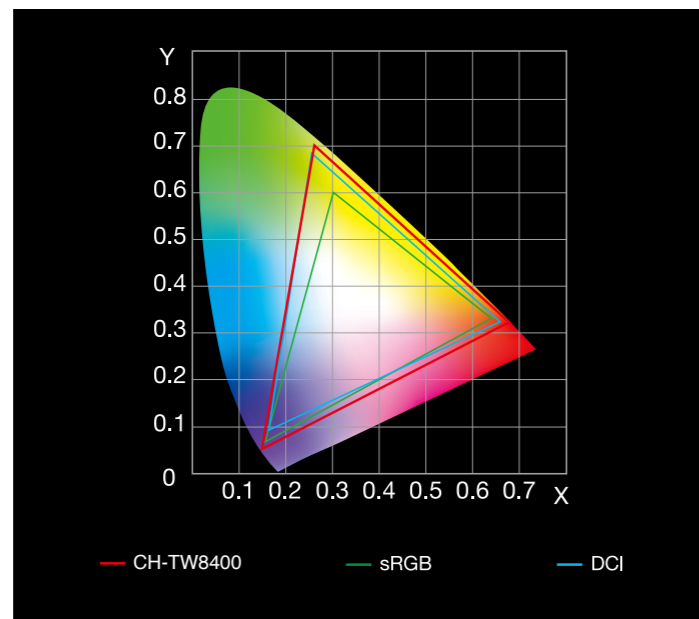

高亮度**

高达2,600流明的亮度，即使您身处环境光较亮的客厅等空间，也能享受到生动、美丽的画面。



画质增强

先进的图像处理可为您提供更加清晰锐利的图像，多达5种预设模式，您可将自己喜爱的图像模式预先设定并储存，使用时根据实际情况轻松调出。

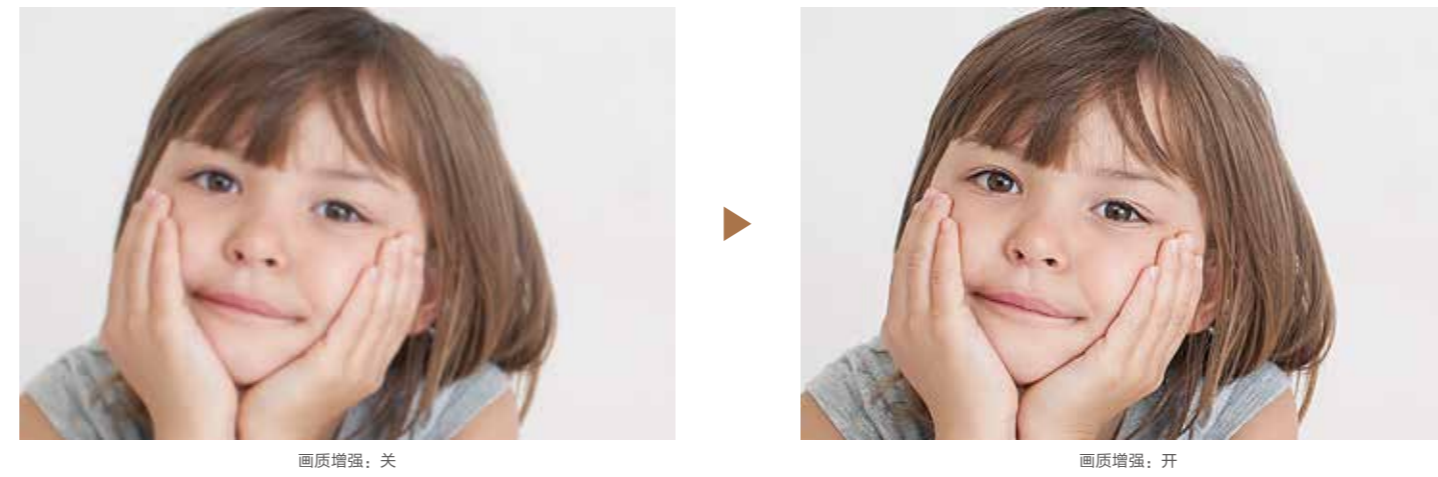

插帧技术（2D/3D）

插帧技术是在原有画面显示的两帧中增加一帧，缩短每帧之间的显示时间，从而消除画面不清晰、以及快速运动画面的图像边缘模糊现象，使画面更加清晰流畅。

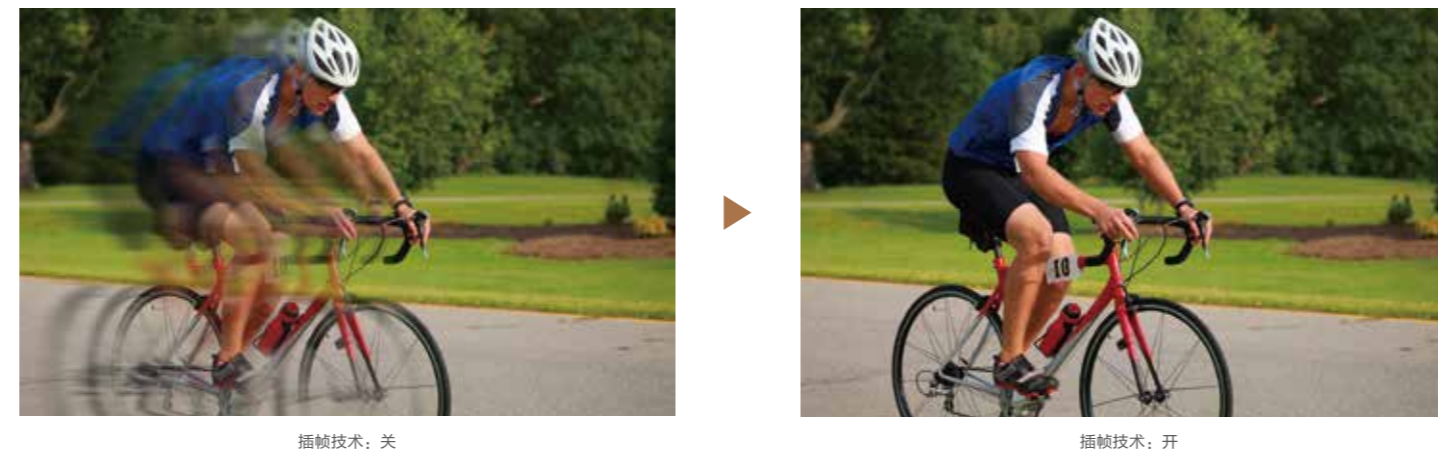

HDR（高动态范围）

支持HDR10、HLG格式。进一步提升细节、景深及3D效果，可让您感受到更清晰更真实的图像。

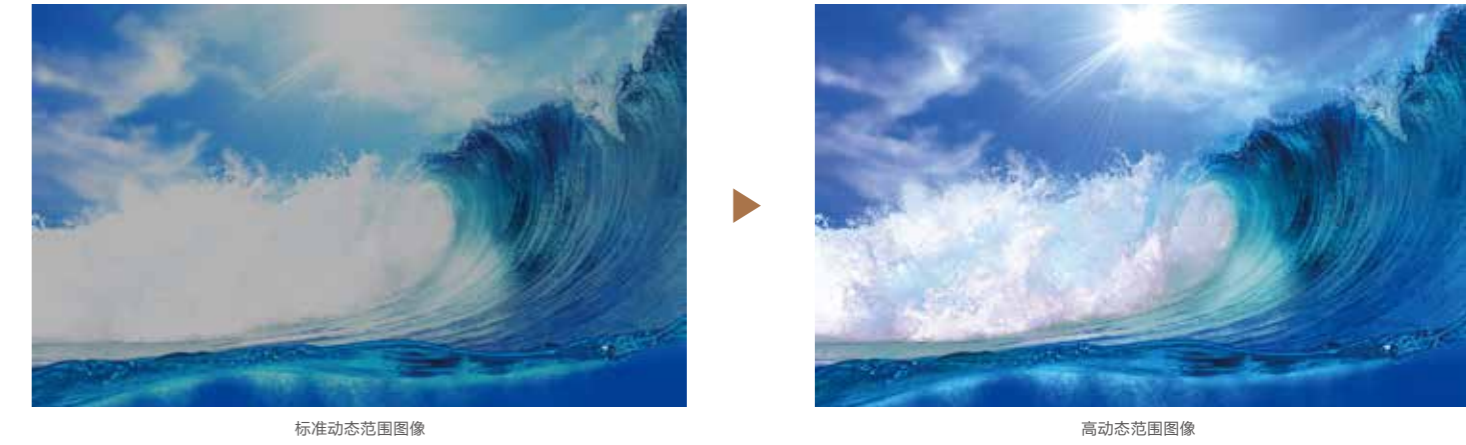

灵活安装

电动镜头位移 / 变焦 / 聚焦

电动镜头可以更加方便地调整镜头位移、变焦、聚焦。大范围的镜头位移，使投影机安装更灵活。镜头位移范围为：垂直方向±96%和水平方向±47%。



强大的镜头位置记忆功能

CH-TW8400可以储存最多10组镜头位置，用于镜头的变焦、聚焦及位移；配合变形镜头的使用，用户可以根据幕布及影片的纵横比改变焦距及镜头位置。

