

型号		CB-4550		
投影系统				
主要部件技术参数	LCD	液晶板	RGB 光阀式液晶投影系统	
		驱动模式	0.63 英寸 高微透镜	
		像素数	多晶硅 TFT 有源矩阵 786,432 点 (1024 x 768) x 3	
		实际分辨率	XGA	
		屏幕纵横比	4:3	
		刷新率	50-60Hz	
		投影镜头	类型	光学变焦 (手动) / 对焦 (手动)
		参数	F=1.50-2.15 / f=16.72mm -33.47mm	
		变焦比	1-2.0	
		镜头位移范围	垂直: -58% 到 +58% (水平居中) (手动) 水平: -38% 到 +38% (垂直居中) (手动)	
灯泡 ¹	类型	260 W UHE		
	寿命	5000 小时 (标准亮度模式), 4000 小时 (高亮度模式)		
亮度 ^{2,3}	高亮度模式	4500 流明 (色彩模式: 动态, 变焦: 广角, 镜头位置: 垂直居中 / 水平居中)		
	标准亮度模式	3700 流明 (色彩模式: 动态, 变焦: 广角, 镜头位置: 垂直居中 / 水平居中)		
色彩亮度 ^{2,3}	4500 流明 (色彩模式: 动态, 变焦: 广角, 镜头位置: 垂直居中 / 水平居中)			
	对比度 ^{2,3}	5000:1 (自动光源: 开) (色彩模式: 动态, 耗电: 标准模式, 变焦: 广角)		
色彩再现		全彩 (10.7374 亿个颜色)		
色彩处理		全 10 位		
屏幕尺寸 (投影距离) (标准镜头)		30-300 英寸 [0.74 米 -7.84 米] (变焦: 广角), 30-300 英寸 [1.55 米 -15.90 米] (变焦: 长焦), 100" 屏幕 2.58 米 -5.27 米		
投射比	几何校正投影图像	水平梯形校正 (标准镜头)	-30 度至 +30 度 (变焦: 长焦)	
	垂直梯形校正 (标准镜头)	-30 度至 +30 度 (变焦: 长焦)		
视频处理	四角校正	是		
	点校正	是		
	弧形校正	是		
		3D Y/C 分离 3D 降噪 蚊子降噪 DCDi 视频处理技术		
色彩模式	电脑	标准	照片 / 上演 / 剧院 / 动态 / sRGB / 多画面投影 / DICOM SIM	
	视频	标准	运动 / 演示 / 剧院 / 动态 / sRGB / 多画面投影	
易用功能	Gamma 校正		9 点 gamma 曲线可调	
	RGB 校正		红绿蓝三色可调	
	RGB/CMY 校正		RGB/CMY 六轴色彩 / 饱和度 / 亮度可调	
	双面投影		是	
	记忆		记忆 1-10 个 (可更改存储的名字)	
	像素偏移校正		是	
	色彩均匀度校正		是 (动态和运动模式不能使用)	
	用户标识		是	
	多屏校正		是	
	日程管理		是	
	信号源自动搜索		是	
	自动侦测 RGB 和分量视频		是	
	数字变焦		是	
	画面冻结		是	
	内置扬声器		10 W 非立体声	
有效扫描频段 (模拟)	点时钟		13.5 MHz to 16.2 MHz up to UXGA 60 Hz	
	水平		15 kHz to 92 kHz	
	垂直		50 Hz to 85 Hz	
有效扫描频段 (HDMI)	点时钟		13.5 MHz to 16.2 MHz	
	水平		15 kHz to 75 kHz	
	垂直		24Hz 30Hz 50 Hz 60Hz	
模拟 RGB 输入 / 输出	显示性能	固有	1024 x 768 点	
	输入信号	信号类型 视频信号 模拟 (0.7 Vp-p, 75 ohm / Mac 0.714 Vp-p, 75 ohm) 同步信号 分离 / 复合 / 绿色同步 声音信号 500 mVrms / 47 k-ohm	D-sub 15pin x 1 (蓝色), 5-BNC x 1 立体迷你接口 x 3, 音频 1: 电话, 音频 2: BNC, 音频 3: HDMI 或 DisplayPort D-sub 15pin x 1 (蓝色) (输出信号: 仅电脑, 5-BNC) 立体迷你接口 x 1 复合输入: NTSC/480 线, PAL/576 线 (依据多款冲激的探测) NTSC / NTSC4.43 / PAL / M-PAL / N-PAL / PAL60 / SECAM 复合视频 (1.0 Vp-p / Sync.negative, 75 ohm) / S-Video (Luminous 0.714 Vp-p, Chrominous 0.286 Vp-p, 75 ohm) / 分量视频 (Analog Y level 0.7 V, 75 ohm / Cr Cb level +/-0.35 V, 75 ohm / sync. negative 0.3 V or 3-state +/-0.3 V on Y) / 视频 RGB (0.7 Vp-p, 75 ohm / Mac 0.714 Vp-p, 75 ohm)	
视频输入 / 输出	显示性能	固有	1024 x 768 点	
	输入信号	视频标准 视频信号 声音信号 500 mVrms / 47 k-ohm	复合视频: RCA (黄) x 1, S-Video: Mini DIN, 分量视频: 5-BNC, 迷你 D-sub 15pin x 1 (蓝色) (模拟 RGB 接口), 视频 RGB: 5-BNC, 迷你 D-sub 15pin x 1 (蓝色) (模拟 RGB 接口)	
HDMI	显示性能	固有	1024 x 768 点 (XGA)	
	输入信号	支持	视频标准到 1080p, PC 标准到 UXGA-60, 宽屏 PC 标准到 WXGA 60, 兼容模式 (XGA) 视频标准 480i / 576i / 480p / 576p / 720p / 1080i / 1080p 视频信号 TMDS 声音信号 线性 PCM	
DisplayPort	HDCP		是	
	输入信号	支持	HDMI x 1 1024 x 768 点 (XGA) Lane 线路: 1 / 2 / 4 线路 Lane, Link Rate 连接比率: RBR / HBR, 色彩深度: 6 / 8 位, 格式: RGB / YCbCr4:4:4 / YCbCr4:2:2 声音信号 线性 PCM DisplayPort x 1	
控制输入 / 输出	输入端口	是	D-sub 9pin x 1	
	串口输入 / 输出	输入 / 输出信号	RS-232C	
网络输入 / 输出	遥控输入	输入 / 输出信号	立体声迷你接口 x 1	
	有线网络	输入 / 输出接口	EPSON 格式 RJ45 x 1 100Mbps Type A x 1 (无线网卡)	
维护	无线网络	无线网络单元	选配	
	USB 输入 / 输出	输入 / 输出接口	USB mini B x 1 (仅用于升级) USB Ver. 2.0	
操作温度			0 °C to 45 °C (32 °F to 113 °F) (湿度 20%-80% 未凝结)	
操作高度 ⁴			可达到 2000 米 (6562 英尺), 超过 1500 米 (4921 英尺) 区域: 应用高海拔模式	
启动时间			约 10 秒 / 预热时间: 约 30 秒	
直接开机			是	
直接关机			是	
空气过滤网寿命 ⁵			10000 小时	
冷却时间			0 秒 (关机后, 风扇立即停转)	
电源电压			100 - 240 V AC ±10%, 50/60 Hz	
功耗 (220-240V)	运行		368 W (耗电量: 标准模式) / 298 W (耗电量: ECO 模式)	
	待机		4.6 W (网络: 开) / 0.39 W (网络: 关)	
尺寸 (长 x 宽 x 高)			472 x 134 x 320mm 472 x 159 x 354 mm	
重量 (包含镜头)			约 14.3 1 bs. / 6.5 kg	
风扇噪音			30 dB (耗电量: ECO 模式)	

附件	
电源线	3 米
计算机电源线	1.8 米 D-sub 15pin (公头)
遥控器	有
电池	碱性 AA x 2
随机软件	光盘 (投影软件)
镜头盖螺丝	有
用户手册 (电子文件)	有
线缆盖	有
电缆夹	x 1 (For HDMI 线和电源线使用)

选配件	
灯泡	ELPLP77
空气滤网	ELPAF45
无线网卡	ELPAP07
无线投影快速连接 USB Key	ELPAP09
电脑线缆	HD15 / HD15, 1.8 m
电脑线缆	HD15 / HD15, 3.0 m
电脑线缆	HD15 / HD15, 2.0 m
电脑线缆	HD15 / 3RCA (male), 3.0 m
遥控器线缆	10m x 2
吊架	全 10 位
	白色
	细长
鼠标接收器	ELPMB22 ELPMB30 ELPST16

投影距离 (标准镜头)

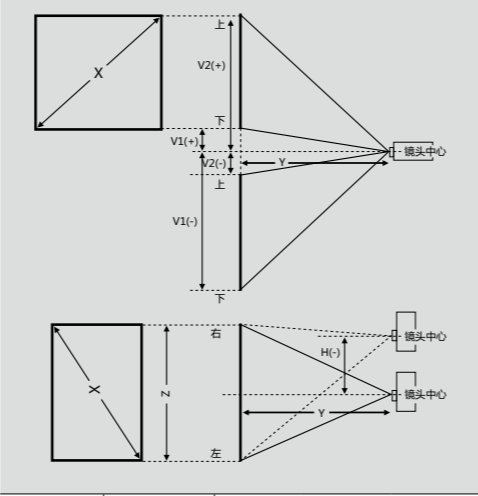

4:3 (XGA)	投影距离 (厘米)	偏移量 (厘米)			
屏幕尺寸 (英寸)	广角	远焦	V1	V2	H
60	153	315	-100 to 8	-8 to 100	-46 to 46
80	206	421	-133 to 11	-11 to 133	-62 to 62
100	258	527	-166 to 13	-13 to 166	-77 to 77
120	311	633	-199 to 16	-16 to 199	-93 to 93
150	390	793	-249 to 20	-20 to 249	-116 to 116
200	521	1059	-332 to 27	-27 to 332	-155 to 155
250	652	1324	-415 to 34	-34 to 415	-193 to 193
300	784	1590	-498 to 40	-40 to 498	-232 to 232

清晰、明亮、绚丽的 3LCD 技术

3LCD 技术可以获取明亮、自然、柔和的图像和锐利的视频影像。没有彩虹、色溢现象, 眼睛观看也更加舒适, 产品更加节能环保。



SVGA 和 XGA 是 IBM 注册商标
NSF 是 Analog Devices B.V. 的商标
本宣传页中的数据, 为来源于爱普生实验室数据, 与实际使用数据存在差异
彩页中技术规格如有变更, 恕不另行通知

备注:
*1 上述时间为非承诺保修时间。灯泡亮度将随使用时间的增加而逐渐降低。灯泡实际使用寿命受使用模式、环境条件、用户使用习惯等因素影响会有很大差别。投影机在低亮度模式下使用, 灯泡使用寿命会得到有效延长。
*2 《信息显示测量标准》(IDMS) 2012 年 6 月发布了色彩亮度的测量方法, 《信息显示测量标准》(IDMS) 由国际信息显示协会 (SID) 管理下的国际显示计量委员会 ICDM 负责编写。基于 ISO21118 标准制定, 该标准值代表量产时产品的平均值, 而产品的出厂最低值为标称值的 80%。
*3 亮度、对比度数据基于: 颜色模式: 动态、变焦: 广角、自动光源: 开。
*4 本产品可安全使用的地区: 海拔高度 2000m 及 2000m 以下地区 (基于中国国家标准 GB4943.1-2011)。
*5 基于爱普生室内测试结果, 在普通办公环境下使用 (灰尘数量: 0.04-0.2 mg/m³, 温度 25 °C)



爱普生高端工程投影机 CB-4550

EPSON CB-4550

- 4500 流明^{2,3} 色彩亮度, 可投射大画面
- 分辨率 XGA, 呈现高清晰的图像
- 高画质, 采用爱普生原创水晶高清技术
- 高可靠, 采用爱普生原创无机液晶面板
- 镜头可位移
- 多种图像校正方式



EPSON CB-4550
爱普生高端工程投影机

爱普生 (中国) 有限公司
北京市朝阳区建国路81号华贸中心1号楼4层
官方网站: <http://www.epson.com.cn>
官方微信: 爱普生中国
服务咨询热线: 400-810-9977
官方微博: @爱普生中国 <http://e.weibo.com/epsoncn>



爱普生
微信服务号



爱普生
新浪微博



爱普生
官方网站

高品质的影像

高亮的大画面影像

最大亮度 4500 流明，即使在演讲大厅、大型会议室和礼堂，爱普生工程投影机也能投射出高质量的图像。



三片液晶投影技术

3LCD 技术以平滑的色彩变换实现卓越的图像质量，实现色彩平滑变换，使投影图像更加清晰、炫目。



爱普生水晶高清技术

在之前仅用在高端的家庭影院投影机中的爱普生独有的水晶高清技术，如今首次运用于高端工程投影机。水晶高清技术采用具有垂直取向 (VA) 技术的无机液晶面板，保证更高的对比度和高质量的平滑影像。

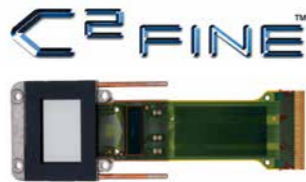

自动光圈

超高精度自动光圈控制系统可以实现 5000:1 的高对比度。该系统可以检测到每个场景的固有亮度水平，并自动调整光输出到最佳水平。因此，即使对于明暗快速切换的场景，投影机也能瞬时调整，以确保深黑和准确的色彩再现。

自动光圈通过移动上下快门，即时优化光输出，实现水晶般清晰的高亮和深黑的画质投影。

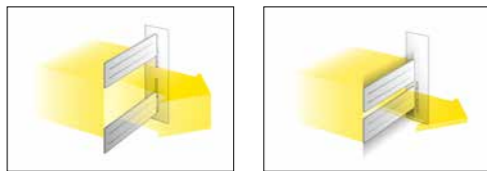

DICOM SIM 模式

DICOM SIM 模式可以清晰的还原具有更深阴影的医疗图像（如 X-射线数字图像和其他医疗图像），在医疗教学环境中使用。

* 该投影机非医疗设备，不能在日常诊断中使用。



普通模式



DICOM SIM 模式

DCDi Cinema

该芯片通过精确的 I/P 转换和图像细节缩放，投影出平滑、逼真的运动影像。

安装方便

快速调节镜头移动

垂直镜头移动（上下）最大 58%，水平镜头移动（左右）最高 38%，使投射画面的调整变得更加容易。对于投影机

和屏幕位置，用户也有更加灵活的选择。

* 当到达最大水平镜头位移时，垂直镜头位移会减少
当到达最大垂直镜头位移时，水平镜头位移会减少



投影机镜头锁

投影机配有镜头锁，在调整好镜头位移位置后，可以将镜头锁住，避免镜头调好后，再次位移的情况。

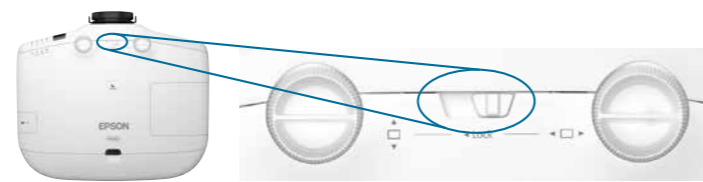

内置多画面拼接系统

弧形校正

当投影图像在屏幕上出现弧形时，使用此功能可快速、轻松的校正投影图像。

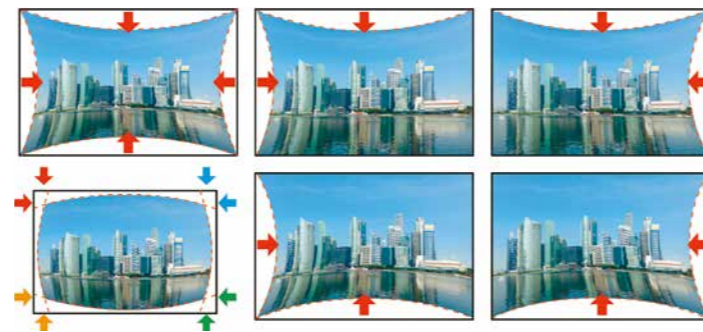

点校正

当单台投影机投射图像扭曲或多台投影机投射图像边缘重合部分未对准时，使用点校正功能，即使是大幅屏幕，也可以快速、轻松地点对点地从上到下或从左到右校正投影图像，最大可以校正 9 x 9 个点。

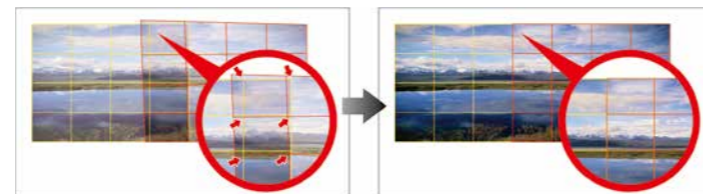

多屏幕色彩调整

校正每台投影机的投影亮度和色彩，使每台投影机的亮度和色彩保持一致。

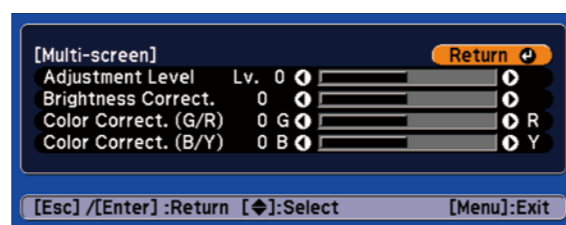

图像校正

色彩均匀度校正

可通过菜单，校正画面的均匀度，使画面更加完美。

Gamma 校正

Gamma 校正允许你调整投影图像中间层次的亮度。

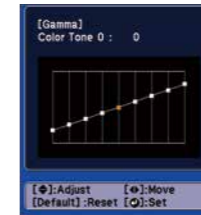

RGB 校正功能

在暗场通过单独减少红绿蓝三色，校正亮度和色调；在亮场通过增加红绿蓝三色，校正亮度和色调。

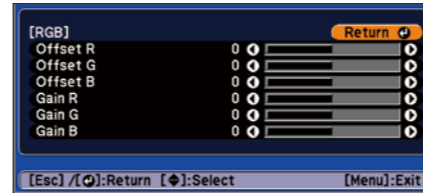

RGBCMY 校正功能

通过增减 RGBCMY 六色的色相、饱和度和亮度，校正图像的色彩。

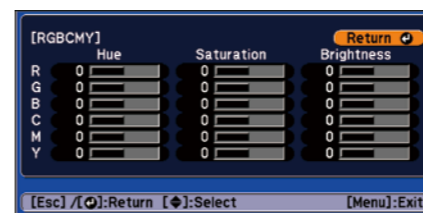

更多的应用功能

双画面并列投影

可以让单台投影机同时投影两路不同的输入信号源，比如在进行高清视频会议时，可以同时投影远端参会者视频影像和电脑上播放的演示材料。



日程管理功能

内置时钟，投影机可以在不外接电脑的情况下按日程表执行程序。用户可以注册多达 30 个程序。



更多的应用功能

监视和控制

可通过爱普生自带的 Esay MP Monitor 软件监视投影机状态和控制投影机运行；可很好的同 Crestron\AMX\Extrion 等中控设备兼容。

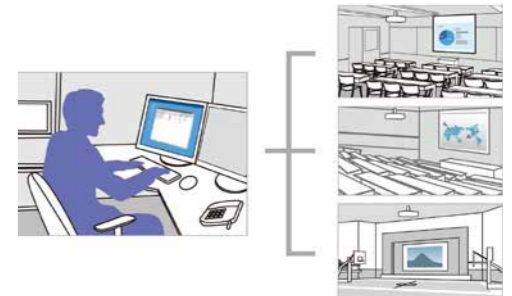

网络投影

可通过有线网络或选配无线网卡，使用自带的 EasyMP network projection 软件进行有线或无线网络投影。

丰富的接口



外观设计适用于多种空间

精致设计的外观，整洁优雅的外壳，展现了这款旗舰产品的艺术气质和令人震撼的力量。

白色的外壳，优雅的轮廓

抛光的设计能匹配任何环境，即使是礼堂和大型教室等场所。对于任何安装方案，柔和的白色外观，都不会显得突兀。可选的用户吊架突出了设计的平衡，使整个空间设计完好相配。



中置镜头

镜头居中设计，避免了许多安装上的繁琐。可以快速对准吊架，投影机中心，屏幕中心不必考虑投影中心的镜头偏移

