

# EPSON



腾讯极光投影

爱普生·家用 多媒体液晶投影机

# EF-50 Series

## 设定手册

请妥善保管此说明书（保留备用）。  
安装、使用产品前请阅读使用说明。

对于中国大陆地区的用户

如果您在使用本产品的过程中遇到问题，可通过以下的顺序来寻求帮助：

1. 首先可查阅产品的相关使用说明，包括产品的说明书（手册）等，以解决问题；
2. 登陆爱普生（中国）有限公司网站（简体中文）  
<https://www.epson.com.cn>，查询相关信息以解决问题；
3. 拨打爱普生（中国）有限公司的客户服务热线：400-810-9977，爱普生专业工程师将指导用户解决问题；

本产品信息如有更改，恕不另行通知。

对其中涉及的描述和图像，以包装箱内实际内容为准，在中国法律法规允许的范围  
内，爱普生（中国）有限公司保留解释权。

本产品及相关资料以针对在大陆地区销售产品的简体中文内容为准。英文及其他语  
种内容针对全球销售产品，仅供用户对照。

本资料仅供参考。除中国现行法律法规规定，爱普生（中国）有限公司不承担任何由于使用本资料而造成的直接或间接损失的责任。

注意：其它信息，可查看产品本身、产品包装和其他形式的资料，  
包括爱普生（中国）有限公司网站：<https://www.epson.com.cn>  
制造商：精工爱普生株式会社  
地址：日本国东京都新宿区新宿 4-1-6

公司名称：爱普生（中国）有限公司  
公司地址：北京市朝阳区建国路 81 号 1 号楼 4 层

# 目录



说明书中图标的含义 .....	5
附带物品 .....	6
遥控器操作 .....	8
与外部设备的连接 .....	9
初次设置 .....	10
① 接通电源 .....	10
② 安装 .....	12
③ 配对遥控器 .....	14
④ 确认隐私声明 .....	15
⑤ 连接 Wi-Fi .....	16
⑥ 修正投影影像 .....	18
便利功能 .....	19
便捷应用 .....	19
调整影像的色调和音频 .....	20
遇到问题时 .....	21
指示器状态说明 .....	21
关于影像的问题 .....	22
音频相关故障 .....	23
Wi-Fi 相关故障 .....	24
附录 .....	25

## 说明书中图标的含义

### 安全符号

本产品及其使用说明书中使用了图示，确保产品使用安全。

为防止对人体造成伤害或对财产造成损失，请务必仔细阅读带有以下图示的说明内容，并按照说明进行操作。

 <b>警告</b>	表示忽视此类图示并进行错误操作时，可能会造成人员死亡或重伤的内容。
 <b>注意</b>	表示忽视此类图示并进行错误操作时，可能会造成人员受伤或仅发生物质损害的内容。



请不要将本产品放在低温或多尘的地方。

请妥善使用 / 保管本产品，以避免因使用 / 保管不当（如鼠害、液体渗入等）造成故障、损伤。

### 一般信息图标

	记载了了解后会更便于使用的相关信息。
[菜单名称 / 设置名称]	表示投影机的菜单或设置的名称。

# 附帶物品

投影机 (本机)

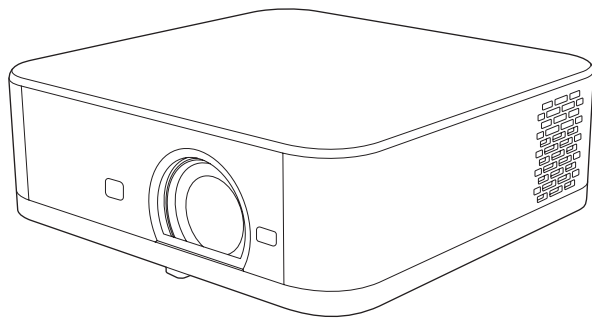

遥控器

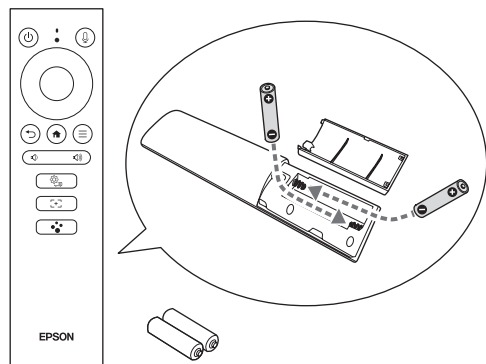

### AC 适配器 / 电源线

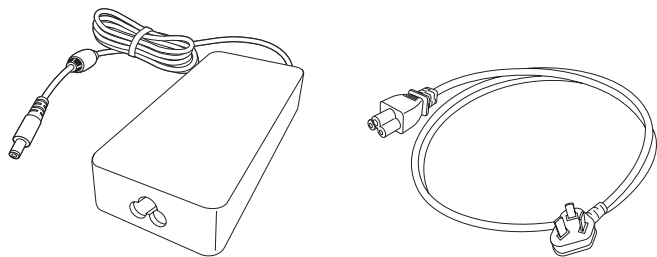

### 保证书 / 手册

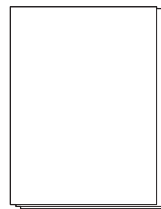

本文中相关的电源线及插头图片和描述仅供参考，在中国大陆地区所销售产品的电源线及插头，符合中国法律法规。

# 遥控器操作

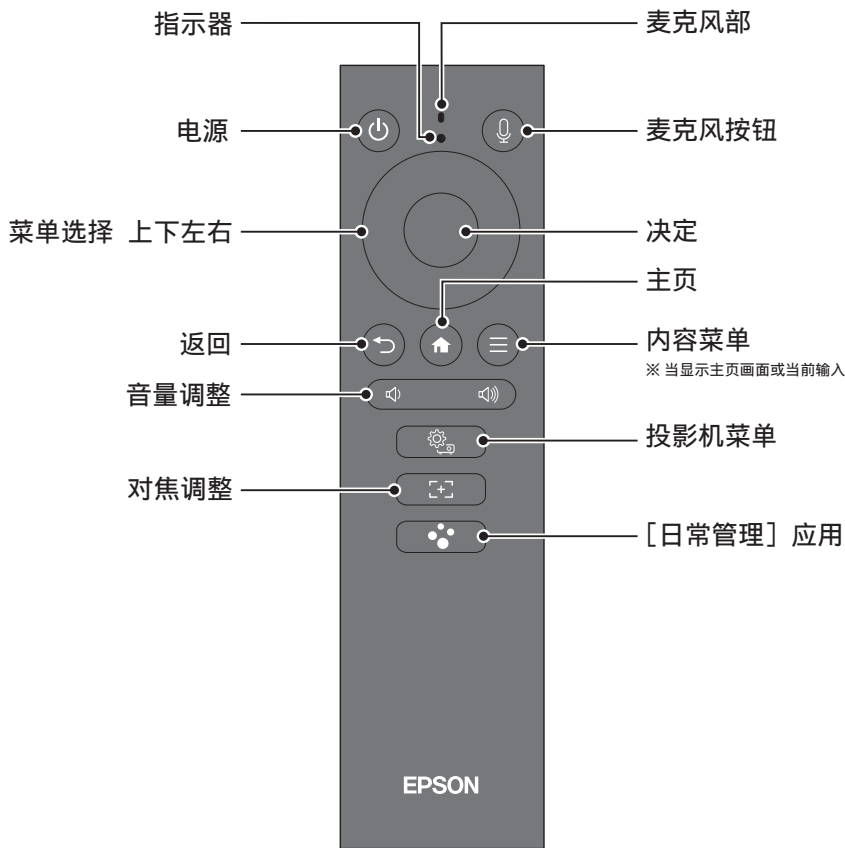

# 与外部设备的连接

可连接各类设备。

连接的详细内容请确认“使用说明书”。

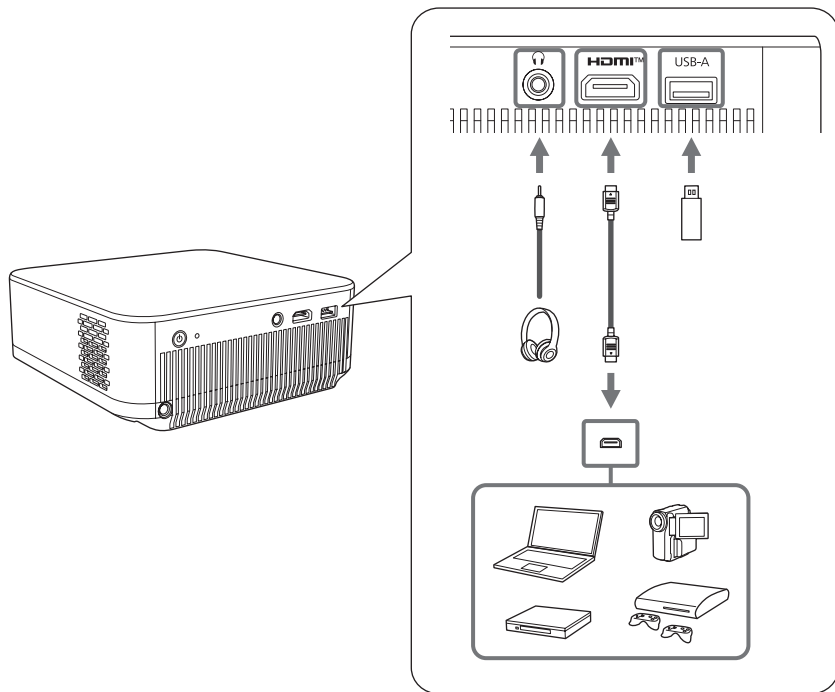

# 1 接通电源

- ① 连接 AC 适配器
- ② 连接电源线
- ③ 插入插座
- ④ 按下投影机或遥控器的电源按钮

## 警告

投影时请勿直视镜头。

## 注意

请在连接本机与连接设备后，再连接本机的电源线。

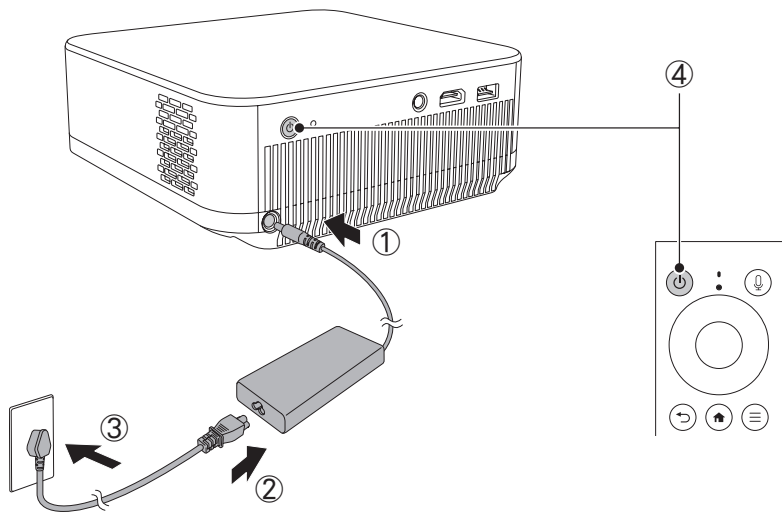



## 关闭电源时

① 按下投影机或遥控器的电源按钮。本机的光源与指示器将熄灯。

若希望降低待机时的功耗，请将本机设为深度待机状态。长按遥控器的电源按钮②，选择显示画面上的 [确定]。本机的光源与指示器将熄灯，进入深度待机状态。

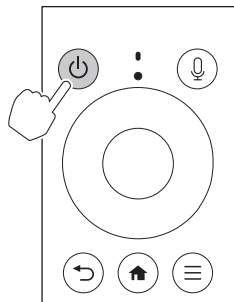
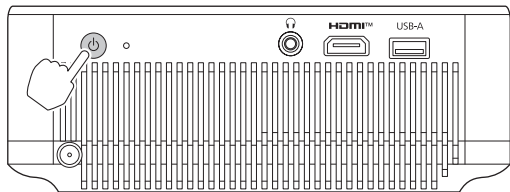

# 2 安装

请将投影机放置在水平且稳定的地方，并调整至与投影面平行。

如果移动或倾斜投影机，[自动梯形校正]会自动修正影像的失真和对焦。

## 警告

请勿遮挡本机的进气口，排气口。

以免导致内部热量积聚，引发火灾。

安装时，请在投影机周围留出以下空间。

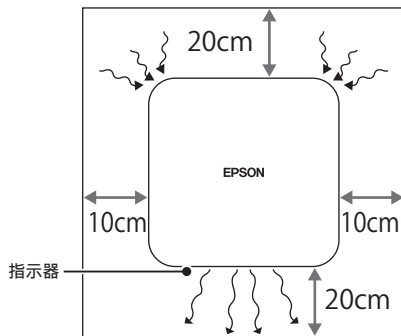

## 调节高度

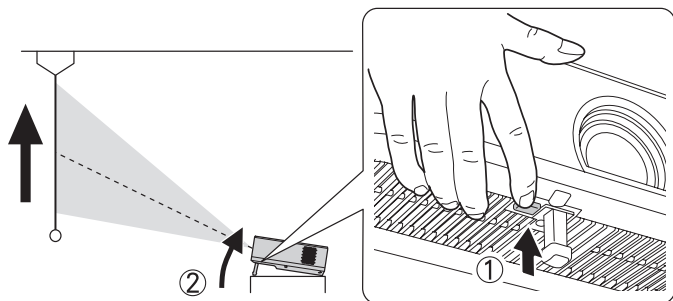

按下投影机的踏杆①，延伸前脚②，调节高度。

## 调整画面尺寸

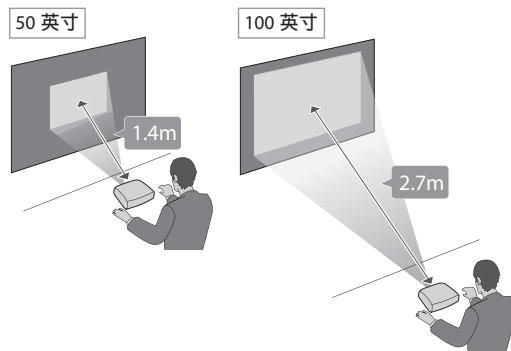

根据本机与屏幕之间的距离，画面尺寸会发生变化。

将本机远离屏幕时，投影的影像会变大。

# 3 配对遥控器

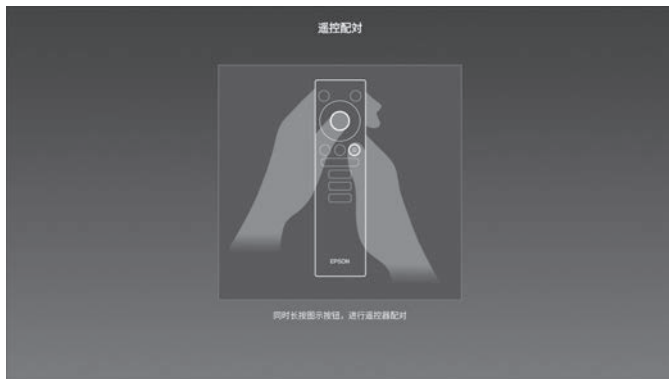

首次启动时，将显示遥控器的配对画面。  
按照画面上的指示，将本机与遥控器配对。

配对开始后，遥控器上的指示器会闪烁。  
配对完成后，指示器将熄灯。

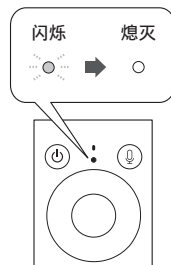

# 4 确认隐私声明

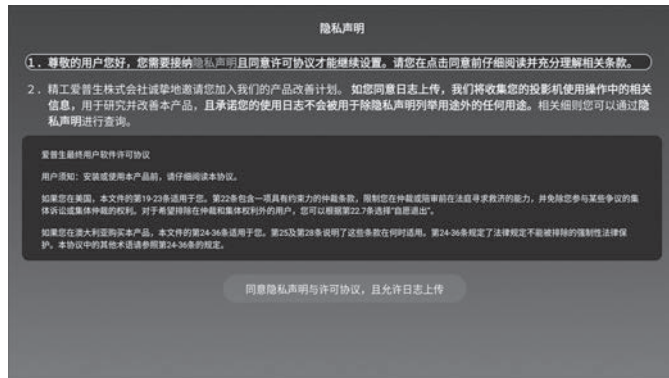

请确认显示内容，选择 [同意隐私声明与许可协议，且允许日志上传]。

# 5 连接 Wi-Fi



使用您的智能手机或遥控器将本机连接到 Wi-Fi。  
建议使用智能手机进行设置 Wi-Fi 的步骤。



- 如果不使用智能手机，请选择使用遥控器进行设置 Wi-Fi 的步骤。
- 如果使用 [爱普生家用投影小助手]，可以通过智能手机操作投影机或变更投影机的设置。
- 本机支持 IEEE 802.11 a/b/g/n/ac/ax 无线通信标准。(Wi-Fi 6)



如果使用智能手机设置 Wi-Fi，请使用智能手机扫描 WeChat 二维码，安装 [爱普生家用投影小助手] 应用。请按照应用画面上的指示设置 Wi-Fi。



- 如果要显示在线内容，则需要连接互联网。请确认环境是否可以使用 Wi-Fi 服务。
- 下载应用和浏览在线内容时产生的通信费用将由用户承担。

# 6 修正投影影像



从 [功能说明] 的一览中选择适当的项目，修正影像。  
修正完成后，按下 [>]，进入下一画面。

以上就是初始设置的全部内容。



即使在完成初始设置后，设置也可以随时变更。

请按下遥控器上的投影机菜单按钮，按照 [投影] > [画面调整] 的顺序进行选择。

# i 便捷应用

介绍由爱普生提供的便捷应用。

可以按下遥控器的  按钮，或从主画面启动这些应用。

应用名称	说明
氛围空间	<ul style="list-style-type: none"><li>· 这是一个通过背景和环境音来营造空间氛围的应用。</li><li>· 可以设置在一定时间内不操作投影机时显示的壁纸。</li><li>· 可以选择显示在壁纸上的背景。可以显示天气、气温、时间等信息。有可以与实际的天气和时间联动，改变背景和环境音的功能。</li></ul>
音乐空间	<ul style="list-style-type: none"><li>· 这是一个让您通过投影机享受喜欢音乐的应用。</li><li>· 可以进行音乐的播放和停止等操作，并显示正在播放音乐的歌词。歌词显示画面的图形设计可以进行变更。</li><li>· 通过 Bluetooth® 连接，可以通过投影机播放智能手机等外部设备的音频。</li></ul>
日常管理	<ul style="list-style-type: none"><li>· 这是一个可以配置时钟和天气预报等所喜欢的快捷方式，实现快速访问的应用。</li><li>· 要移动或删除快捷方式，请将光标移至快捷方式上，并长按遥控器的决定按钮。</li><li>· 如果使用 [爱普生家用投影小助手]，可以设置启动投影机的时间。</li></ul>



## 调整影像的色调和音频

### 切换 [图像模式]

按下遥控器的投影机菜单按钮 ，显示菜单。

[投影] > [图像设置] > [图像模式] 的顺序选择，并选择喜欢的 [图像模式]。

图像模式	说明
动态	这是最亮的模式。适合优先考虑亮度的情况。
影院	适合欣赏电影等内容。
鲜明	适合欣赏色彩鲜艳的各种内容。
自然	这是自然色调模式。在进行影像色调调整时，建议选择本模式。

### 切换 [声音模式]

按下遥控器的投影机菜单按钮 ，显示菜单。

按照 [设置] > [声音] > [声音模式] 的顺序选择，并选择喜欢的 [声音模式]。

声音模式	说明
影院	适合享受视频和电影。强调低音、高音。
人声	使会话更加易于听清。
音乐	适合音乐。清晰播放低音、高音。
标准	适用于所有视频的模式。

# ? 指示器状态说明

指示器会显示本机的状态。

请参考下表确认指示器的颜色和状态，并采取必要的应对措施。

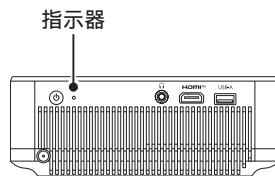

指示器的状态	状态与处理方法
亮白灯	投影中状态。
白灯闪烁	正在预热、刷新模式中或固件更新中。 白灯闪烁时，可能无法进行遥控操作。
熄灯	待机状态或睡眠模式。 按下电源按钮  后开始投影。
亮橙灯	高温异常（过热）状态。 会自动熄灯，无法进行投影。在关闭电源的状态下等待 5 分钟，使温度降低。 如果持续亮橙灯，请停止使用，从插座上拔下电源插头，并咨询购买的销售商或爱普生。
橙灯闪烁	异常状态。 请停止使用，从插座上拔下电源插头，并咨询购买的销售商或爱普生。

# ? 关于影像的问题

如果未显示影像，请参照以下应对方法。

1. 检查投影面与投影机镜头之间是否有障碍物。
2. 尝试按下遥控器或机身上的电源按钮 ，确认投影是否处于待机或睡眠模式。
3. 请确认所有必要的电缆已连接，并且连接设备的电源已打开。
4. 推荐使用长度在 5 米以下的 HDMI 电缆。HDMI 电缆过长可能会导致信号衰减，造成影像和音频不稳定。
5. 在观看在线内容时，请确认 Wi-Fi 已连接。



# 音频相关故障

如果声音无法输出或过小，请确认以下应对方法。

1. 确认本机与连接设备的电缆是否正确连接。
2. 确认连接设备的以下设置。
  - 确认连接设备的音量变大，且音频输出已正确设置。
  - 将连接设备的音频输出设置为 PCM。
3. 如果连接 Bluetooth，请确认以下设置。
  - 当通过本机的扬声器播放智能手机等外部设备的音频，或将本机的音频通过支持 Bluetooth 的扬声器或无线耳机播放时，请选择投影机菜单的 [设置]，并通过 Bluetooth 菜单进行配对。
  - 确认连接设备在可连接距离内（约 10 米以内）。
  - 确认附近没有无线网络、微波炉、2.4GHz 无线电话等使用 2.4GHz 频段的设备。这些设备可能会干扰 Bluetooth 的通信，导致连接不稳定。

# ? Wi-Fi 相关故障

如果无法连接 Wi-Fi，请参照以下应对方法。

1. 检查 Wi-Fi 路由器及调制解调器是否正常工作。重新启动设备可能会解决问题。
2. 请不要在本机与 Wi-Fi 路由器之间放置障碍物，否则 Wi-Fi 信号会变弱。
3. 按下遥控器的投影机菜单按钮 ，选择菜单的 [设置]。通过 [网络] 确认网络设置正确。

# 产品中有害物质的名称及含量

产品中有害物质的名称及含有的信息表										
部件名称	有害物质									
	Pb	Hg	Cd	Cr(VI)	PBBs	PBDEs	DBP	DIBP	BBP	DEHP
电路板 / 电子部件	×	○	○	○	○	○	○	○	○	○
供电单元	×	○	○	○	○	○	○	○	○	○
发光二极管	×	○	○	○	○	○	○	○	○	○
外壳 / 机械部件	×	○	○	○	○	○	○	○	○	○
遥控器	×	○	○	○	○	○	○	○	○	○

注 1: ○: 表示该有害物质在该部件所有均质材料中的含量均不超出电器电子产品有害物质限制使用国家标准要求。  
×: 表示该有害物质至少在该部件的某一均质材料中的含量超出电器电子产品有害物质限制使用国家标准要求。







注 2: 以上未列出的部件, 表明其有害物质含量均不超出电器电子产品有害物质限制使用国家标准要求。

## 产品环保使用期限的使用条件

本产品的环保使用期限, 表示按照本产品的安全使用注意事项使用的情况下, 从生产日开始, 在标志的年限内使用, 本产品含有的有害物质不会对环境、人身和财产造成严重影响。







# 安全記号一覽

下表列出了设备上所标安全符号的含义。

编号	符号标记	批准的标准	说明
①		IEC60417 No.5007	“ON”（电源） 表示连接到主电源。
②		IEC60417 No.5008	“OFF”（电源） 表示主电源已断开。
③		IEC60417 No.5009	待机 通过设备哪一个部分已开启来标识开关或开关位置以便将其调到待机状态。
④		ISO7000 No.0434B IEC3864-B3.1	注意 表示使用产品的一般注意事项。
⑤		IEC60417 No.5041	注意，高温表面 表示所标示项目温度可能很高，小心不要触碰到。
⑥		IEC60417 No.6042 ISO3864-B3.6	注意，触电危险 表示设备有触电危险。
⑦		IEC60417 No.5957	仅限室内使用 表示电器设备适合在室内使用。

编号	符号标记	批准的标准	说明
⑧		IEC60417 No.5926	直流电连接器极性 表示可以连接直流电源的一件设备上正负连接（极性）。
⑨		-	与 No.8. 相同。
⑩		IEC60417 No.5001B	电池，常规电池供电设备。 表示一个设备，例如，电池仓的盖或连接器端子。
⑪		IEC60417 No.5002	电池扣位置 表示电池固定槽本身，并表示电池
⑫		-	与 No.11. 相同。
⑬		IEC60417 No.5019	保护性接地 表示用于连接到外部导体以防止在故障时发生触电的端子或保护性接地电极的端子。
⑭		IEC60417 No.5017	接地 表示明确不需要第 13 项符号情况下的接地端子。
⑮		IEC60417 No.5032	交流电 在额定牌上表示设备只适合使用交流电；表示相关端子。
⑯		IEC60417 No.5031	直流电 在额定牌上表示设备只适合使用直流电；表示相关端子。

编号	符号标记	批准的标准	说明
17		IEC60417 No. 5172	II 类设备 表示符合 II 类设备（参照 IEC61140）安全标准的设备。
18		ISO 3864	常规禁止 表示禁止的操作。
19		ISO 3864	禁止接触 表示接触到设备某一部分可能会造成伤害。
20		-	投影机开启时切勿直视光学镜头。
21		-	表示所标示的项目不要将任何物品放在投影机上。
22		ISO3864 IEC60825-1	注意，激光辐射 表示设备有激光辐射部件。
23		ISO 3864	禁止拆卸 表示如果拆卸设备，则存在伤害风险，如触电。
24		IEC60417 No. 5266	待机，部分待机 表示设备部分处于就绪状态。
25		ISO3864 IEC60417 No. 5057	小心，活动零件 表示必须按照保护标准远离活动零件。

编号	符号标记	批准的标准	说明
26		IEC60417 No.6056	小心（正在转动的风扇叶片） 作为安全预防措施，请远离正在转动的风扇叶片。
27		IEC60417 No.6043	小心（尖锐边角） 表示不应触摸尖锐边角。
28		-	表示投影时禁止直视镜头。
29		ISO7010 No.W027 ISO 3864	警告，光辐射（如紫外线、可见光辐射、红外线）处于光辐射附近区域时，请多加留意，以免对眼睛和皮肤造成伤害。
30		IEC60417 No.5109	不得在住宅区使用。 确定不适合在住宅区使用的电气设备。
31		GB 4943.1-2022	仅适用于海拔 2000m 以下地区安全使用。

# 商标

Wi-Fi® 为 Wi-Fi Alliance 的商标。

HDMI、HDMI High-Definition Multimedia Interface 等词汇、HDMI 商业外观及 HDMI 标识均为 HDMI Licensing Administrator, Inc. 的商标或注册商标。

Bluetooth® 文字标记与标志为 Bluetooth SIG, Inc. 拥有的注册商标，并且精工爱普生有限公司根据许可使用相关标记。其他商标及商品名归属于各自所有人。

本产品经过杜比实验室的许可而制造。Dolby、杜比、Dolby Audio、和双 D 符号是杜比实验室特许公司的注册商标。

所有其他商标属于各自的所有者，在此仅用于说明目的。

本文件刊载的画面为截至 2025 年 5 月的内容。  
本文件的刊载内容会在未预告的情况下变更，敬请知悉。

© 2025 Seiko Epson Corporation

有关详情



epson.sn 

详细产品说明书，  
请参考爱普生（中国）官方网站  
<https://www.epson.com.cn/>



**HDMI**<sup>TM</sup>  
HIGH-DEFINITION MULTIMEDIA INTERFACE

**Dolby**  
AUDIO

**HE** Advance<sup>TM</sup>  
VC



\*414639000\*