

EPSON

L8058 喷墨打印机 用户指南

打印

维护本产品

故障排除

目录

本手册指南

手册介绍.....	6
首先阅读（纸面手册）.....	6
用户指南（电子手册）.....	6
获取新手册信息.....	6
搜索信息.....	6
仅打印所需页.....	7
关于本手册.....	8
标记和符号.....	8
屏幕截图和插图的说明.....	8
操作系统参考.....	9
版权和商标.....	9

重要指导

安全指导.....	13
有关墨水的安全说明.....	13
产品忠告和警告.....	13
安装本产品的忠告和警告.....	14
使用本产品的忠告和警告.....	14
关于连接到互联网的忠告和警告.....	14
通过无线连接使用本产品的忠告和警告.....	14
搬运或存放本产品的忠告和警告.....	15
关于管理员密码的说明.....	15
保护您的个人信息.....	16

部件名称和功能

正面.....	18
内部.....	19
背面.....	19

操作面板指南

按钮和功能.....	22
检查指示灯和本产品状态.....	23

装入打印纸、光盘和 PVC 证卡

装入打印纸.....	27
打印纸处理注意事项.....	27
打印纸类型列表.....	27
装入打印纸.....	28
装入各种打印纸.....	30
装入光盘.....	32
可打印的光盘.....	32
光盘处理注意事项.....	32

装入和取出光盘.....	32
装入 PVC 证卡.....	34
可打印的 PVC 证卡.....	34
PVC 证卡处理注意事项.....	35
装入和取出 PVC 证卡.....	35

打印

打印照片.....	39
从计算机打印照片.....	39
从智能设备打印照片.....	39
在信封上打印.....	40
从计算机在信封上打印（Windows）.....	40
从计算机在信封上打印（Mac OS）.....	40
打印文档.....	41
从计算机打印.....	41
从智能设备打印文档.....	54
打印到光盘封面上.....	55
使用 Epson Photo+ 将照片打印到光盘封面上.....	55
打印 PVC 证卡.....	55
使用 Epson Photo+ 在 PVC 证卡上打印.....	55
打印网页.....	55
从计算机打印网页.....	55
从智能设备打印网页.....	56
使用云（Cloud）服务进行打印.....	56

维护本产品

检查耗材状态.....	59
通过清洁进纸通道解决进纸问题.....	59
改善打印质量.....	61
检查并清洗打印头.....	61
运行深度清洗.....	63
防止喷嘴堵塞.....	64
校准打印头.....	65
清洗进纸通道上的墨迹（当打印结果表面出现垂直污迹时）.....	65
清洁半透明薄膜.....	67
清洁本产品.....	69
清洗洒出的墨水.....	70

在这些情况下

更换计算机时.....	72
节能.....	72

节能 - Windows.....	72
节能 - Mac OS.....	72
禁用 Wi-Fi 连接.....	73
检查本产品进纸的总页数.....	73
单独安装应用程序.....	73
检查是否安装了正版爱普生打印机驱动程序 - Windows.....	74
检查是否安装了正版爱普生打印机驱动程序 - Mac OS.....	76
重置网络连接.....	76
进行设置以连接到计算机.....	76
进行设置以连接到智能设备.....	77
从操作面板进行 Wi-Fi 设置.....	77
检查本产品的网络连接状态（网络连接报告）.....	79
网络连接报告中的信息和解决方案.....	80
智能设备与本产品直接连接（Wi-Fi Direct）..	85
关于 Wi-Fi Direct.....	85
使用 Wi-Fi Direct 连接设备.....	85
更改 SSID 等 Wi-Fi Direct（Simple AP）设置.....	86
添加或更改本产品的连接.....	87
在多台计算机上设置本产品.....	87
将连接从 Wi-Fi 更改为 USB.....	88
为本产品设置静态 IP 地址.....	89
运输和存放本产品.....	91

故障排除

无法打印.....	98
解决问题.....	98
应用程序或打印机驱动程序无法正常工作.....	99
已建立连接后仍无法打印（Windows）.....	99
已建立连接后仍无法打印（Mac OS）.....	101
本产品无法通过 USB 连接.....	102
本产品无法连接到网络.....	102
网络连接问题的主要原因及解决方法.....	102
未正确进纸.....	105
检查点.....	105
打印纸进纸歪斜.....	106
一次进纸多张.....	106
光盘/证卡托架在尝试装入时弹出.....	107
发生缺纸错误.....	107
打印纸在打印期间弹出.....	107
打印质量不佳.....	107
打印输出上色彩丢失、出现条纹或出现异常色彩.....	107
黑色墨水打印质量不佳.....	108
每隔约 2.5 厘米就会出现彩色条纹.....	108

打印模糊、垂直条纹或失准.....	109
打印输出变成白纸.....	110
打印纸污损或刮擦.....	110
打印出的照片不容易干.....	111
打印的 PVC 证卡上出现墨水污迹.....	112
图像或照片未按期望的颜色打印.....	112
打印输出中的色彩与显示屏上的色彩不同..	113
无法进行无边距打印.....	114
无边距打印期间图像边缘被裁切.....	114
打印输出的位置、尺寸或边距不正确.....	115
打印的字符不正确或乱码.....	115
打印的图像翻转.....	116
打印输出中出现类似马赛克的图案.....	116
无法在打印机驱动程序中选择打印纸类型或打印纸来源.....	117
未安装正版爱普生打印机驱动程序.....	117
检查指示灯和本产品状态.....	117
夹纸.....	119
取出夹纸.....	120
防止夹纸.....	122
需要补充墨水.....	122
墨瓶处理注意事项.....	122
给墨仓补充墨水.....	123
需要更换维护箱.....	128
维护箱处理注意事项.....	128
更换维护箱.....	128
需要更换搓纸轮.....	131
无法正常操作本产品.....	134
本产品无法打开或关闭电源.....	134
运行较慢.....	135
无法关闭后部纸托.....	137
运行声音大.....	137
无法执行手动双面打印（Windows）.....	137
打印设置菜单未显示（Mac OS）.....	138
无法解决问题.....	138
无法解决打印问题.....	138

产品信息

打印纸信息.....	141
可用的打印纸和装纸量（消耗品/耗材）..	141
不可使用的打印纸类型.....	143
耗材信息.....	144
墨瓶编号（消耗品/耗材）.....	144
维护箱编号（消耗品/耗材）.....	144
搓纸轮编号（消耗品/耗材）.....	145
软件信息.....	145
用于从计算机进行打印的应用程序（Windows 打印机驱动程序）.....	145

用于从计算机进行打印的应用程序 (Mac OS 打印机驱动程序)	146
用于配置本产品操作的应用程序 (Web Config)	147
用于更新软件和固件的应用程序 (Epson Software Updater)	147
产品规格	148
打印机规格	148
接口规格	150
网络规格	150
尺寸	151
电气规格	152
环境规格	152
系统要求	153
法规信息	153
有关复制的限制	153

客户支持

寻求帮助	155
提供信息	155

本手册指南

手册介绍.....	6
搜索信息.....	6
仅打印所需页.....	7
关于本手册.....	8
版权和商标.....	9

手册介绍

随本产品提供以下手册。除手册之外，请参见各种爱普生软件应用程序中的帮助。

首先阅读（纸面手册）

提供设置本产品、安装软件以及确保安全使用本产品的信息。

用户指南（电子手册）

本手册。以 PDF 和 Web 版本提供。提供有关使用本产品以及解决问题的详细信息和说明。

获取新手册信息

❑ 纸面手册

访问爱普生全球支持网站：<http://support.epson.net/>

❑ 电子手册

要查看电子手册，请访问以下网站，输入产品名称，然后转至**支持**。

<https://epson.sn>

请妥善保管此说明书（保留备用）。

安装、使用产品前请阅读使用说明。

本产品资料中使用的示意图仅供参考，本产品实际可能与之存在差异，以包装箱内产品实际为准。

产品驱动光盘盘面上、驱动和软件中所显示的型号可能与实际销售产品的型号稍有不同，不影响产品的使用。

本产品使用说明和包装箱上的数据来源于爱普生实验室测试。

此手册描述中出现的墨瓶代表爱普生原装墨水补充装。

本产品信息以爱普生网页（<http://www.epson.com.cn>）为准，如有更改，恕不另行通知。

对其中涉及的描述和图像，以包装箱内实际内容为准，在中国法律法规允许的范围内，爱普生（中国）有限公司保留解释权。

本产品相关资料及光盘以针对在大陆地区销售产品的简体中文内容为准。英文及其他语种内容针对全球销售产品，仅供用户对照。

本资料仅供参考。除中国现行法律法规规定，爱普生（中国）有限公司不承担任何由于使用本资料而造成的直接或间接损失的责任。

其他信息，可查看产品本身、产品包装和其他形式的资料，包括爱普生网页（<http://www.epson.com.cn>）。

搜索信息

在 PDF 手册中搜索信息时，您可以查找关键字，或使用书签直接跳转到特定部分。本节介绍如何使用在计算机上的 Adobe Acrobat Reader DC 中打开的 PDF 手册。

按关键字搜索

单击 **编辑 > 高级搜索**。在搜索窗口中输入要查找的信息的关键字（文本），然后单击 **搜索**。此时将以列表形式显示搜索结果。单击一个显示的匹配项可跳转到相应页面。



用户

从书签直接跳转

单击标题可跳转到相应页面。单击 + 或 > 可查看该章节中较低级别的标题。要返回上一页，请在键盘上执行以下操作。

- ❑ Windows: 按住 Alt 键，然后按 < 键。
- ❑ Mac OS: 按住 Command 键，然后按 < 键。

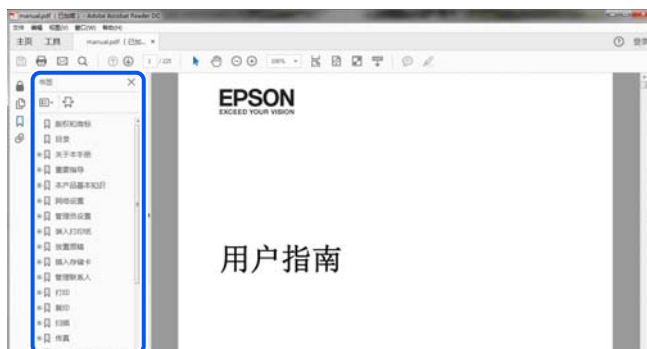

仅打印所需页

您可以仅提取并打印所需页。在 **文件** 菜单中单击 **打印**，然后在 **要打印的页面的页面** 中指定要打印的页。

- ❑ 要指定多个连续页，请在起始页和结束页之间输入连字符。

示例：20-25

- ❑ 要指定非连续页面，请使用逗号隔开各个页面。

示例：5, 10, 15

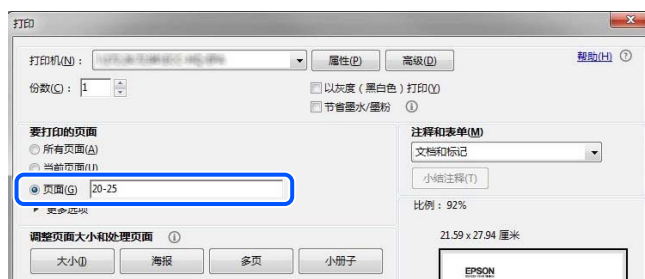

关于本手册

本节介绍各个标记和符号的含义、说明以及本手册中使用的操作系统参考信息。

标记和符号

注意：

必须小心执行以免伤害人体。

重要：

必须遵守以免损坏设备。

注释：

提供补充和参考信息。

相关信息

➔ 指向相关部分的链接。

 提供操作说明的爱普生视频手册。请参阅相关信息链接。

屏幕截图和插图的说明

- ❑ 打印机驱动程序屏幕截图取自 Windows 10 或 macOS High Sierra (10.13)。屏幕上显示的内容可能因实际情况而异。
- ❑ 本手册中使用的插图仅作为示例提供。尽管可能稍有差异，但操作方法是相同的。

操作系统参考

Windows

在本手册中，“Windows 11”、“Windows 10”、“Windows 8.1”、“Windows 8”、“Windows 7”、“Windows Vista”、“Windows XP”、“Windows Server 2022”、“Windows Server 2019”、“Windows Server 2016”、“Windows Server 2012 R2”、“Windows Server 2012”、“Windows Server 2008 R2”、“Windows Server 2008”、“Windows Server 2003 R2”和“Windows Server 2003”等词语指的是以下操作系统。此外，“Windows”用于指代所有版本。

- Microsoft® Windows® 11 操作系统
- Microsoft® Windows® 10 操作系统
- Microsoft® Windows® 8.1 操作系统
- Microsoft® Windows® 8 操作系统
- Microsoft® Windows® 7 操作系统
- Microsoft® Windows Vista® 操作系统
- Microsoft® Windows® XP 操作系统
- Microsoft® Windows® XP Professional x64 Edition 操作系统
- Microsoft® Windows Server® 2022 操作系统
- Microsoft® Windows Server® 2019 操作系统
- Microsoft® Windows Server® 2016 操作系统
- Microsoft® Windows Server® 2012 R2 操作系统
- Microsoft® Windows Server® 2012 操作系统
- Microsoft® Windows Server® 2008 R2 操作系统
- Microsoft® Windows Server® 2008 操作系统
- Microsoft® Windows Server® 2003 R2 操作系统
- Microsoft® Windows Server® 2003 操作系统

Mac OS

在本手册中，“Mac OS”用来指 Mac OS X 10.9.5 或更高版本、macOS 11 或更高版本。

版权和商标

未经精工爱普生株式会社事先书面许可，本出版物（手册）的任何部分，不得被复制，或存储于检索系统中，或以任何形式、任何方式传播包括电子、手工、复印、录音录像以及其他方式。本出版物（手册）中包含的信息是专用于本爱普生产品的，爱普生公司对于将此信息应用于其他产品的任何行为不承担任何责任。

对于本产品的购买者或第三方由于意外、误用或滥用本产品，或未经授权修理、改装本产品，以及未能严格遵守精工爱普生株式会社的操作说明和维护说明（美国除外）所引起的本产品购买者或第三方的损害、损失、成本、费用等，精工爱普生株式会社及其关联公司均不承担任何责任。

对于由于使用非爱普生原装正品耗材和/或选件或使用非精工爱普生株式会社认可的耗材和/或选件所导致的任何损害或问题，精工爱普生株式会社及其关联公司不承担任何责任。

对于由于使用非精工爱普生株式会社认可的接口线缆而产生电磁干扰所导致的任何损害，精工爱普生株式会社及其关联公司不承担任何责任。

© 2023-2024 精工爱普生株式会社

本手册内容及本产品规格如有变化，恕不另行通知。

爱普生产品使用说明或网页等可能描述了其他公司（非爱普生）的硬件/软件产品、功能及服务，爱普生对于其他公司生产的产品和提供的服务（包括但不限于其内容、性能、准确性、兼容性、可靠性、合法性、适当性和连续性）不做任何明示和/或默示担保。

- EPSON 是精工爱普生株式会社的注册商标。
- QR Code 是 DENSO WAVE INCORPORATED 在日本及其他国家/地区的注册商标。
- Microsoft、Windows、Windows Server 和 Windows Vista 是 Microsoft 公司的注册商标。
- Apple、Mac、macOS、OS X、Bonjour 和 Safari 是苹果公司在美国和/或其他国家/地区注册的商标。
- Chrome、Google Play 和 Android 是 Google LLC 的商标。
- Adobe、Acrobat 和 Reader 是 Adobe 在美国和/或其他国家/地区的注册商标或商标。
- Firefox 是 Mozilla 基金会在美国和/或其他国家/地区的商标。
- 一般通告：于此涉及的所有其他产品之商标或注册商标，其权属归其各自所有者所有，此处仅作说明辨识之用。爱普生对这些商标不保留任何权利。产品信息如有变化，恕不另行通知。

No part of this publication may be reproduced, stored in a retrieval system, or transmitted in any form or by any means, electronic, mechanical, photocopying, recording, or otherwise, without the prior written permission of Seiko Epson Corporation. No patent liability is assumed with respect to the use of the information contained herein. Neither is any liability assumed for damages resulting from the use of the information herein. The information contained herein is designed only for use with this Epson product. Epson is not responsible for any use of this information as applied to other products.

Neither Seiko Epson Corporation nor its affiliates shall be liable to the purchaser of this product or third parties for damages, losses, costs, or expenses incurred by the purchaser or third parties as a result of accident, misuse, or abuse of this product or unauthorized modifications, repairs, or alterations to this product, or (excluding the U.S.) failure to strictly comply with Seiko Epson Corporation's operating and maintenance instructions.

Seiko Epson Corporation and its affiliates shall not be liable for any damages or problems arising from the use of any options or any consumable products other than those designated as Original Epson Products or Epson Approved Products by Seiko Epson Corporation.

Seiko Epson Corporation shall not be held liable for any damage resulting from electromagnetic interference that occurs from the use of any interface cables other than those designated as Epson Approved Products by Seiko Epson Corporation.

© 2023-2024 Seiko Epson Corporation

The contents of this manual and the specifications of this product are subject to change without notice.

- QR Code is a registered trademark of DENSO WAVE INCORPORATED in Japan and other countries.
- Microsoft®, Windows®, Windows Server®, and Windows Vista® are registered trademarks of Microsoft Corporation.
- Apple, Mac, macOS, OS X, Bonjour, and Safari are trademarks of Apple Inc., registered in the U.S. and other countries.
- Chrome, Google Play, and Android are trademarks of Google LLC.

- ❑ Adobe, Acrobat, and Reader are either registered trademarks or trademarks of Adobe in the United States and/or other countries.
- ❑ Firefox is a trademark of the Mozilla Foundation in the U.S. and other countries.
- ❑ General Notice: Other product names used herein are for identification purposes only and may be trademarks of their respective owners. Epson disclaims any and all rights in those marks.

重要指导

安全指导.....	13
产品忠告和警告.....	13
保护您的个人信息.....	16

安全指导

阅读并遵循下面的指导以确保安全使用本产品。请务必保留本手册，以备今后需要时参考。另外，请务必遵照标注在本产品上的所有警告和提示。

- ❑ 本产品上使用的一些符号是为了确保安全和正确使用本产品。请访问以下网站了解这些符号的含义。
<http://support.epson.net/symbols/>
- ❑ 仅使用本产品随附的电源线，不要使用其他设备的电源线。在本产品上使用其他电源线或使用其他设备的电源线可能会引起火灾或电击。
- ❑ 确保交流电源线符合本地相关的安全标准。
- ❑ 除非本产品的手册中有特别说明，否则请勿擅自拆卸、更改或尝试维修电源线、插头、打印部件或选件。
- ❑ 遇到下列情况时，应在断开本产品电源后与爱普生认证服务机构联系：
电源线或插头损坏；液体进入本产品；本产品摔落或机箱损坏；本产品不能正常运行或性能发生明显变化。不要调整操作指导中未提到的控件。
- ❑ 将本产品放置在靠近墙壁插座的地方，使插头容易拔下。
- ❑ 不要将本产品放置在户外，靠近较脏或较多尘土，靠近水、热源，或者置于容易遭受震动、摇晃、高温或潮湿的地方。
- ❑ 小心不要让液体溅到本产品上，也不要湿手操作本产品。
- ❑ 始终将本产品远离心脏起搏器至少 22 厘米。从本产品发出的无线电波可能会对心脏起搏器的运转产生不利影响。
- ❑ 请不要将本产品放在低温或多尘的地方。
- ❑ 请妥善使用/保管本产品，以避免因使用/保管不当（如鼠害、液体渗入等）造成故障、损坏。
- ❑ 本文中相关的电源线及插头的示意图和描述仅供参考，在中国大陆地区所销售产品的电源线及插头，符合中国法律法规。

有关墨水的安全说明

- ❑ 小心不要在处理墨仓、墨仓塞和打开的墨瓶或墨瓶盖时触碰任何墨水。
 - ❑ 如果墨水沾到了皮肤上，请用肥皂和清水彻底清洗。
 - ❑ 如果墨水进入眼睛，请立即用清水冲洗。彻底冲洗后，如果仍感不适或看不清东西，请立即就医。
 - ❑ 如果墨水不慎进入口中，请立即就医。
- ❑ 不要拆开维护箱，否则墨水可能会进入眼睛或沾到皮肤上。
- ❑ 请勿剧烈摇晃墨瓶或使其受到强烈冲击，否则可能导致墨水泄漏。
- ❑ 将墨瓶和维护箱存放在儿童接触不到的地方。不要让儿童饮用墨瓶中的墨水。



产品忠告和警告

阅读并遵从下面的指导以避免损坏本产品或您的财产。请务必保留本手册，以备今后需要时参考。

安装本产品的忠告和警告

- ❑ 不要堵塞或盖住本产品的通风口和开口。
- ❑ 仅使用本产品标签上标示的电源类型。
- ❑ 避免使用与复印机或空调系统这些经常开关的设备在同一回路中的插座。
- ❑ 避免使用由墙上开关或自动定时器控制的插座。
- ❑ 让您的整个计算机系统远离潜在的电磁场干扰，例如扬声器或无绳电话的底座。
- ❑ 供电的电源线应该放置在避免摩擦、切割、磨损、卷曲和扭结的地方。请勿在电源线上放置物体，且不要踩踏或碾压供电线。特别注意使供电线输入和输出端口的电线保持笔直。
- ❑ 如果本产品使用延长电源线，确保插入延长电源线的设备的总额定电流不超过电源线的额定电流。另外，应确保插入墙上插座的所有设备的总额定电流不要超过墙上插座的额定电流。
- ❑ 当使用数据线将本产品连接到计算机或其他设备上时，确保连接器的连接方向正确。每个连接器仅有一个正确的方向。如果连接器插入的方向错误，可能会损坏数据线两端连接的设备。
- ❑ 将本产品放在各个方向都超出本产品底座的平稳表面上。如果本产品有一定的倾斜角度，可能无法正常工作。
- ❑ 在本产品上部预留一些空间以便能够完全打开打印机盖。
- ❑ 在本产品前部留出足够的空间，以使打印纸能够完全弹出。
- ❑ 避免放置在温度和湿度容易发生剧烈变化的地方。另外，本产品要避免阳光直射、远离强光或热源。

使用本产品的忠告和警告

- ❑ 请勿将异物插入本产品插槽中。
- ❑ 打印时不要将您的手伸到本产品内部。
- ❑ 不要碰触本产品内部的白色扁平线缆和墨管。
- ❑ 不要在本产品内部或其周围使用内装易燃性气体的气雾产品，否则会引起火灾。
- ❑ 除非另有指示，否则不要用手移动打印头，这样可能会损坏本产品。
- ❑ 如果墨仓中的墨量到达墨仓下线时，请尽快补充墨水。在墨量低于下线时长时间使用本产品可能会导致本产品损坏。
- ❑ 应始终使用  按钮关闭本产品电源。 指示灯停止闪烁后方可拔下本产品插头或关闭插座电源。
- ❑ 如果您打算长时间不使用本产品，一定要拔下电源插座上的电源线插头。

关于连接到互联网的忠告和警告

请勿将本产品直接连接到互联网。应将其连接到受路由器或防火墙保护的网络中。

通过无线连接使用本产品的忠告和警告

- ❑ 从本产品发出的无线电波可能会对医疗电子设备的运行造成干扰，使其无法正常工作。如在医疗设施内部或医疗设备附近使用本产品，请遵照该医疗设施授权代表人员的指示进行操作，并遵守该医疗设备上张贴的所有警告和指示信息。

- ❑ 从本产品发出的无线电波可能会对自动控制设备（如自动门或火灾报警器）的运行造成干扰，可能使其无法正常工作，进而引起事故。在自动控制设备附近使用本产品时，请遵照这些设备上张贴的所有警告和指示进行操作。
- ❑ 不得擅自更改发射频率、加大发射功率（包括额外加装射频功率放大器），不得擅自外接天线或改用其他发射天线；
- ❑ 使用时不得对各种合法的无线电通信业务产生有害干扰；一旦发现有关扰现象时，应立即停止使用，并采取措施消除干扰后方可继续使用；
- ❑ 使用微功率无线电设备，必须忍受各种无线电业务的干扰或工业、科学及医疗应用设备的辐射干扰；
- ❑ 不得在飞机和机场附近使用。

搬运或存放本产品的忠告和警告

- ❑ 当存放或运输本产品时，不要将其倾斜，也不要将其垂直或颠倒放置，否则墨水可能会泄漏。
- ❑ 在搬运本产品之前，确保运输锁设在锁定（运输）位置，并且打印头在初始位置（最右边）。

关于管理员密码的说明

本产品允许您设置管理员密码，以防止在连接到网络时对存储在产品中的设备设置和网络设置进行未经授权的访问或更改。

管理员密码的默认值

管理员密码的默认值打印在机身标签上，如图所示。贴标签的位置取决于产品，例如在产品里面（需打开打印机盖）、背面或底面。

下图是一个示例，显示了贴标签的位置在产品里面（需打开打印机盖）。

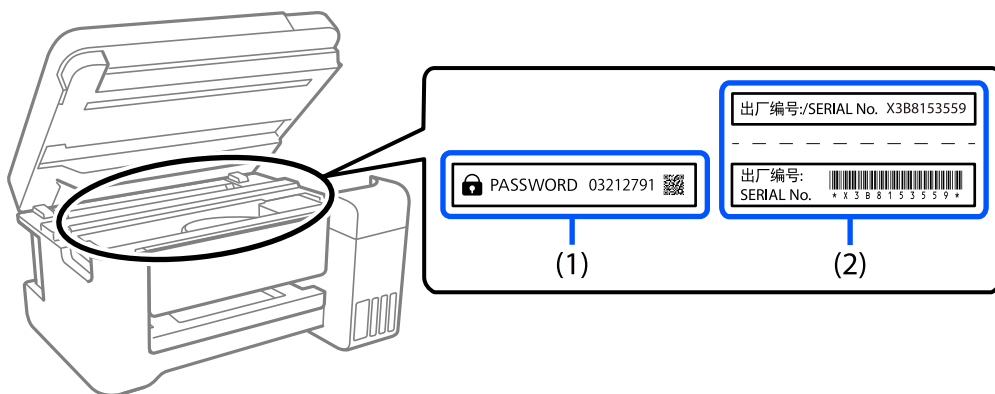

如果同时贴了两个标签（1）和（2），则标签（1）上 PASSWORD 旁边的值是缺省值。在此示例中，默认值为 03212791。

如果只贴了标签（2），则标签（2）上的出厂编号是默认值。在此示例中，默认值为 X3B8153559。

更改管理员密码

出于安全考虑，建议更改初始密码。

可以通过 Web Config 和 Epson Device Admin 更改密码。更改密码时，请使用至少 8 个单字节的字母数字字符和符号进行设置。

相关信息

➔ “[在网络浏览器上运行 Web Config](#)”内容请参见第147页。

需要输入管理员密码的操作

如果在执行以下操作时提示您输入管理员密码，请输入本产品上设置的管理员密码。

- 从计算机或智能设备更新本产品固件时
- 登录到 Web Config 的高级设置时
- 使用可以更改本产品设置的应用程序进行设置时

初始化管理员密码

可通过初始化网络设置将管理员密码恢复为缺省设置。

相关信息

➔ “[按钮和功能](#)”内容请参见第22页。

保护您的个人信息

如果打算将本产品送给其他人或将本产品报废，请通过本产品的按钮将网络设置恢复为缺省值。

相关信息

➔ “[按钮和功能](#)”内容请参见第22页。

部件名称和功能

正面.....	18
内部.....	19
背面.....	19

正面

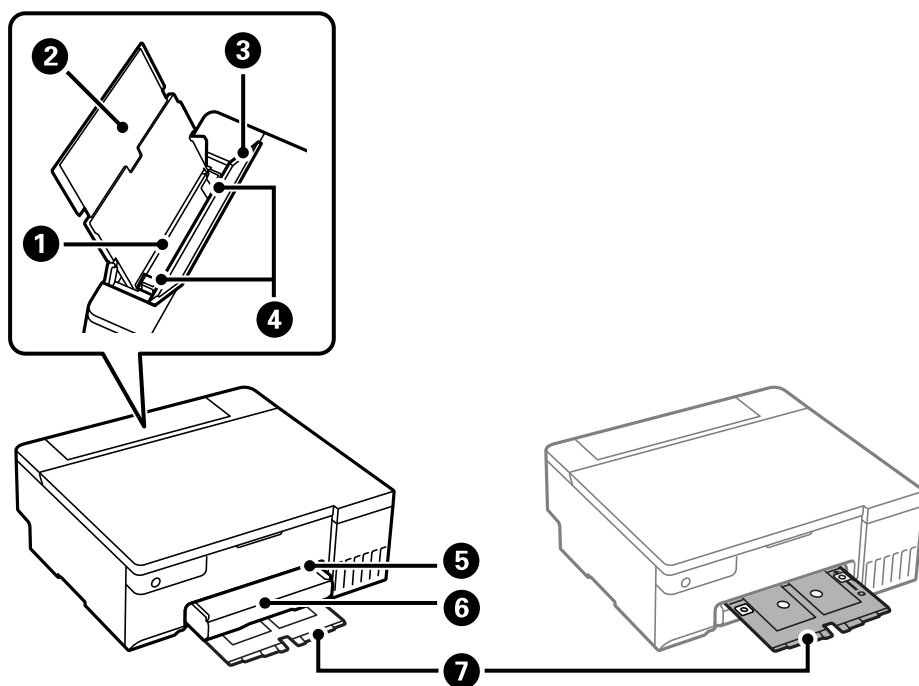

①	后进纸器	装入打印纸。
②	纸托	托住装入的打印纸。
③	进纸器挡板	防止异物进入本产品。此挡板通常保持关闭。
④	侧导轨	将打印纸径直送入本产品。滑动侧导轨至打印纸边缘。
⑤	光盘/证卡托架插槽	将光盘/证卡托架插入出纸器的顶部。
⑥	出纸器	存放弹出的打印纸。手动拉出出纸器，推入以将其收起。
⑦	光盘/证卡托架	在光盘或证卡上打印时，请从本产品底部取下此托架，放入光盘或证卡，然后将托架插入光盘/证卡托架插槽。不在光盘或证卡上打印时，请将此托架放在本产品底部，托架上不要放置任何物品。

内部

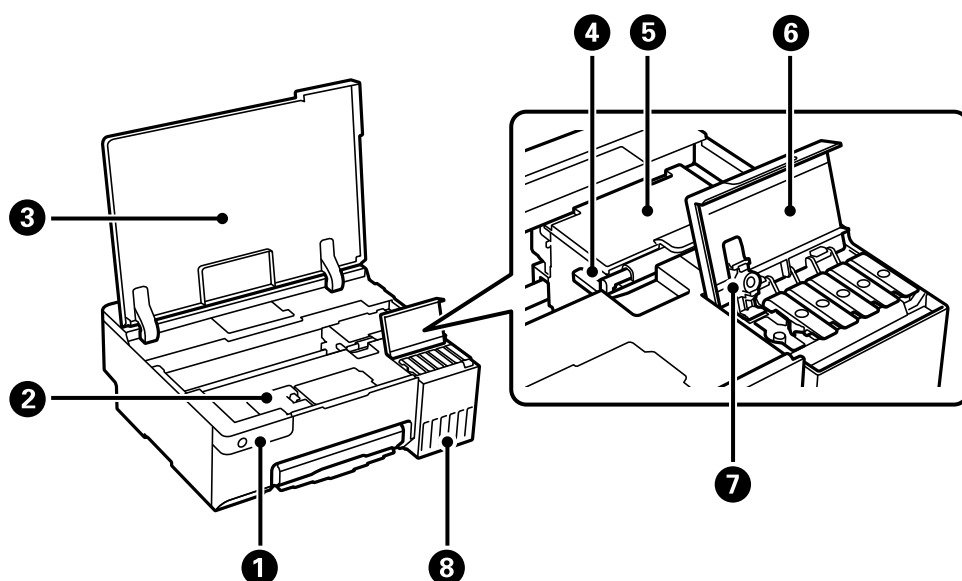

①	操作面板	操作本产品。
②	维护箱盖	更换维护箱时打开。维护箱用来收集清洗或打印期间产生的少量多余墨水。
③	打印机盖	打开后可向墨仓补充墨水或取出夹纸。不使用本产品时，请关闭此盖，以防止异物进入本产品。
④	运输锁	停止供墨。运输本产品时，设置为锁定（运输）位置。
⑤	打印头	墨水从下面的打印头喷嘴喷出。
⑥	墨仓盖	打开后可向墨仓补充墨水。
⑦	墨仓塞	打开后可向墨仓补充墨水。
⑧	墨仓	向打印头提供墨水。

背面

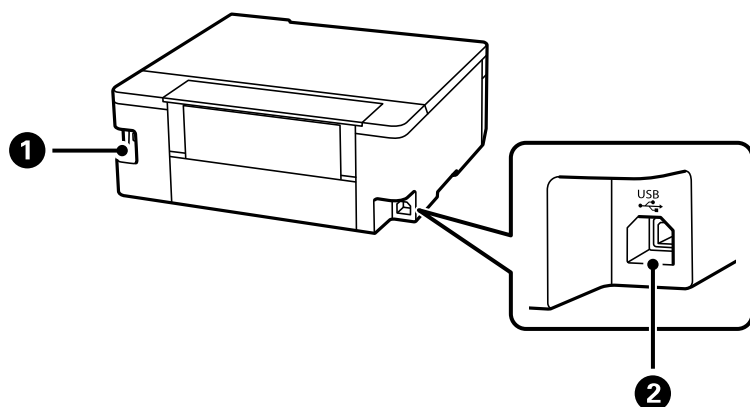



①	交流电入口	连接电源线。
②	USB 端口	使用 USB 数据线连接至计算机。

操作面板指南

按钮和功能.....	22
检查指示灯和本产品状态.....	23

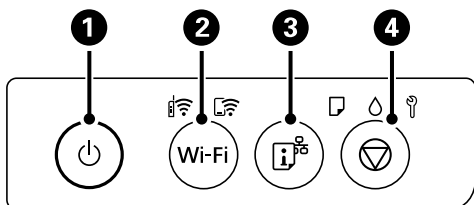









按钮和功能



1	<p>打开或关闭本产品电源。</p> <p>请在确认电源指示灯熄灭后拔下电源线。</p>
2	<p>如果发生网络错误，则按下此按钮可取消该错误。按住此按钮五秒以上，可通过 WPS 一键加密执行 Wi-Fi 自动设置。</p>
3	<p>通过打印网络连接报告，可以确定在网络上使用本产品时可能遇到的问题原因。如果需要更详细的网络设置和连接状态信息，请按下此按钮至少五秒来打印网络状态页。</p>
4	<p>停止当前操作。</p> <p>按住此按钮 5 秒，直到  按钮闪烁为止，以清洗打印头。</p>

按钮组合的功能

通过不同的按钮组合提供其他功能。

Wi-Fi + 	<p>PIN 码设置 (WPS)</p> <p>同时按住 Wi-Fi 和  按钮可开始 PIN 码设置 (WPS)。</p>
Wi-Fi + 	<p>Wi-Fi Direct (Simple AP) 设置</p> <p>同时按住 Wi-Fi 和  按钮可开始 Wi-Fi Direct (Simple AP) 设置。</p>
 + 	<p>恢复缺省网络设置</p> <p>按住  按钮的同时打开本产品电源可恢复缺省网络设置。恢复网络设置后，本产品将打开，并且网络状态指示灯将交替闪烁。</p>
 + 	<p>打印喷嘴检查图案</p> <p>按住  按钮的同时打开本产品电源可打印喷嘴检查图案。</p>
Wi-Fi + 	<p>暂停 Epson Connect 服务</p> <p>按住 Wi-Fi 按钮的同时打开本产品电源可暂停 Epson Connect 设置。</p>

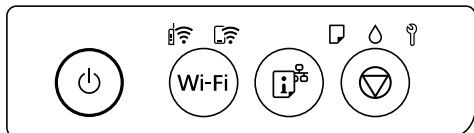

检查指示灯和本产品状态

操作面板上的指示灯会指示本产品的状态。



正常状态

: 亮起













指示灯	状态
	本产品已连接至无线 (Wi-Fi) 网络。
	本产品已连接至 Wi-Fi Direct (Simple AP) 模式下的网络。













错误状态

出现错误时，指示灯将亮起或闪烁。计算机屏幕上将显示错误的详细信息。

: 亮起

: 闪烁

指示灯	状态	解决方案
	发生 Wi-Fi 连接错误。	按 Wi-Fi 按钮清除错误，然后重试。
	未装入打印纸或者一次进了多张纸。	如果打印光盘或 PVC 证卡时，此指示灯亮起，请正确插入光盘/证卡托架。 正确装入打印纸或插入光盘/证卡托架后，按下  按钮继续打印。
	发生夹纸，或者光盘或 PVC 证卡没有正确放置在光盘/证卡托架上。	取出打印纸或者重新放置光盘或 PVC 证卡之后，按下  按钮继续打印。
	初始化充墨可能没有完成。	请查看《首先阅读》以完成初始化充墨。
	维护箱已接近使用寿命。	指示灯会一直闪烁，直到更换维护箱。 您可以继续打印，直至  和  指示灯交替闪烁。
 	<ul style="list-style-type: none"> <input type="checkbox"/> 未正确关闭本产品电源。* <input type="checkbox"/> 由于在本产品工作期间关机，喷嘴可能干结并堵塞。 <p>* 通过插线板或断路器关闭了本产品电源，从插座拔下了电源插头，或发生了停电。</p>	<ul style="list-style-type: none"> <input type="checkbox"/> 按  按钮清除错误后，建议执行喷嘴检查。 <input type="checkbox"/> 要关闭本产品电源，请确保按  按钮。

指示灯	状态	解决方案
	交替闪烁： 无边距打印废墨收集垫即将达到或者已达到其使用寿命。	需要更换无边距打印废墨收集垫。 请联系爱普生或爱普生认证服务机构更换无边距打印废墨收集垫*。用户不可自行更换。 计算机上显示指明可以继续打印的消息时，按下  按钮继续打印。指示灯暂时停止闪烁，但是在更换无边距打印废墨收集垫之前，指示灯将继续按固定间隔闪烁。 无边距打印不可用，但可进行有边距打印。
	同时闪烁： 废墨收集垫即将达到或者已达到其使用寿命。	需要更换废墨收集垫。请联系爱普生或爱普生认证服务机构更换废墨收集垫。用户不可自行更换废墨收集垫。 检查计算机上显示的信息，然后按下  按钮清除错误或继续清洗。 如果废墨收集垫已经达到使用寿命，您不可再进行清洗操作。可以进行打印，但不能保证打印输出质量。
	运输锁已锁定。	解锁运输锁之后，按下  按钮继续打印。
	交替闪烁： 出现以下问题之一： <ul style="list-style-type: none"> <input type="checkbox"/> 无法执行深度清洗或打印头清洗，因为维护箱中没有足够可用空间。 <input type="checkbox"/> 维护箱未正确安装。 <input type="checkbox"/> 维护箱已到使用寿命。 	执行以下操作之一。 运行深度清洗或打印头清洗时： <ul style="list-style-type: none"> <input type="checkbox"/> 更换维护箱，按  按钮清除错误，然后重试。 <input type="checkbox"/> 如果无法立即准备更换维护箱，请按  按钮清除错误。可以进行打印，但不能保证打印输出质量。如果继续发生错误，请更换维护箱，然后按  按钮。 其他操作时： 重新正确安装维护箱后，按  按钮。 如果重新安装后继续发生错误，请更换维护箱，然后按  按钮。
	出纸器未滑出。	滑出出纸器。
除了  指示灯，其他所有指示灯都亮起。	由于固件更新失败，本产品已在恢复模式下启动。	按照下面的步骤再次尝试更新固件。 <ol style="list-style-type: none"> 1. 使用 USB 数据线连接计算机和本产品。（在恢复模式期间，您无法通过网络连接更新固件。） 2. 有关更多说明，请访问爱普生网站。

指示灯	状态	解决方案
包括  指示灯在内的所有指示灯都在闪烁。	发生打印机错误。	取出本产品内的所有打印纸。关闭然后重新打开电源。 如果关闭电源再打开后仍然发生错误，请联系爱普生认证服务机构。

* 在部分打印周期，无边距打印废墨收集垫中可能会收集少量多余墨水。为防止墨水从无边距打印废墨收集垫漏出，本产品设计为当无边距打印废墨收集垫达到其使用寿命时停止无边距打印。无边距打印废墨收集垫是否更换以及更换频率因使用无边距打印选项打印的页数而异。需要更换无边距打印废墨收集垫并不表示您的打印机已达到其使用寿命而停止运行。需要更换无边距打印废墨收集垫时本产品将提示您，更换过程只能由爱普生认证服务机构来执行。

装入打印纸、光盘和 PVC 证卡

装入打印纸.....	27
装入光盘.....	32
装入 PVC 证卡.....	34

装入打印纸

打印纸处理注意事项

- ❑ 阅读随打印纸提供的说明页。
- ❑ 要使用爱普生原装正品打印纸获得高质量打印输出，请在随打印纸附带的说明页上所描述的环境中使用这些打印纸。
- ❑ 装入打印纸前，将打印纸呈扇形展开再码齐。不要呈扇形展开或卷曲照片纸。否则可能会损坏可打印面。

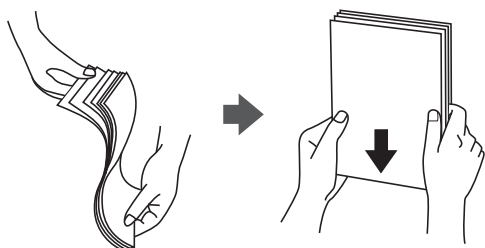

- ❑ 如果打印纸卷曲，在装入前应将其弄平整或轻轻地反向卷曲。在卷曲的打印纸上打印可能会导致夹纸以及打印输出涂污。

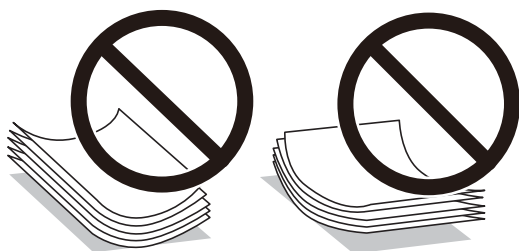

- ❑ 对于手动双面打印，在预打印纸的一面上打印时可能会频繁出现进纸问题。如果持续发生夹纸，请将打印纸张数减少至一半或更少，或者一次装入一张打印纸。
- ❑ 装入信封前，将信封呈扇形展开再码齐。如果叠放的信封充满空气，在装入前应向下按压以将其弄平整。

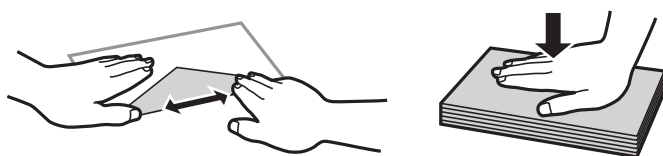

相关信息

- ➔ “可用的打印纸和装纸量（消耗品/耗材）”内容请参见第141页。
- ➔ “不可使用的打印纸类型”内容请参见第143页。

打印纸类型列表

若要获得更佳打印效果，请选择与打印纸匹配的打印纸类型。

介质名称	介质类型
	打印机驱动程序、智能设备*
爱普生亮白喷墨纸	普通纸
爱普生超级光泽照片纸	爱普生超级光泽纸
爱普生高质量光泽照片纸	爱普生高质量光泽纸
爱普生超值光泽照片纸	爱普生高质量光泽纸
爱普生高质量亚光照片纸	爱普生高质量亚光纸
爱普生光泽照片纸	光泽照片纸
爱普生重磅粗面纸 爱普生双面粗面纸	爱普生粗面纸
手工照片书	爱普生粗面纸
爱普生照片质量喷墨纸	爱普生照片质量喷墨纸
爱普生转印纸	普通纸
普通纸	普通纸
信封	信封

* 对于智能设备，可以在使用 Epson Smart Panel 打印时选择这些介质类型。

装入打印纸

装入信笺抬头纸时的注意事项

- 对于信笺抬头纸，请选择**信笺抬头纸**作为打印纸类型。
- 在信笺抬头纸上打印时，如果其尺寸小于打印机驱动程序中设置的尺寸，本产品可能会超出打印纸边缘进行打印，从而有可能导致打印输出上出现墨水涂污或本产品内积聚过多的墨水。确保选择正确的打印纸尺寸设置。
- 信笺抬头纸不能进行双面打印和无边距打印。此外，打印速度可能会下降。

在后进纸器中装入打印纸

1. 打开进纸器挡板，拉出纸托。

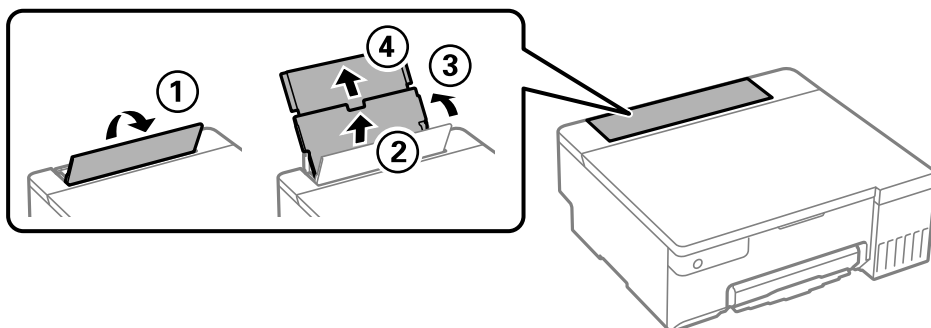

2. 滑动侧导轨。

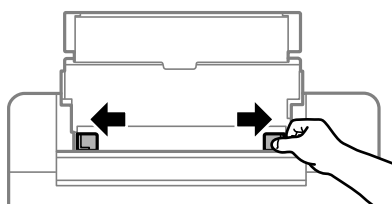

3. 将打印纸装入纸托的中央，并使打印面朝上。

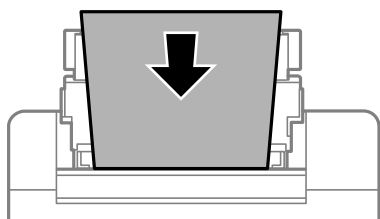

! 重要:

- ❑ 装入的打印纸不要超出指定的最大张数。
- ❑ 首先装入短边。如果已将长边设置为用户自定义尺寸的宽度，则先装入打印纸长边。

4. 将侧导轨滑到打印纸边缘。
滑动侧导轨后，关闭进纸器挡板。

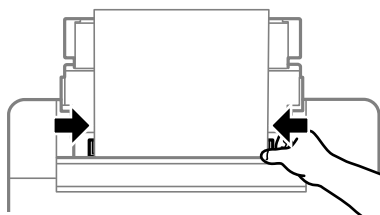

! **重要：**

请勿在进纸器挡板上放置任何物品。否则会影响进纸。

5. 滑出出纸器。

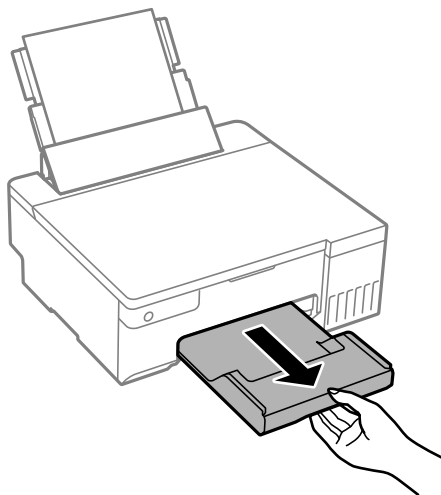

注释：

将剩余的打印纸放回到包装中。如果将其保留在本产品中，可能导致打印纸卷曲或者打印质量下降。

相关信息

- ➔ “可用的打印纸和装纸量（消耗品/耗材）”内容请参见第141页。
- ➔ “不可使用的打印纸类型”内容请参见第143页。

装入各种打印纸

装入信封

将信封封盖朝下装入后进纸器中间处，短边先装入，然后将侧导轨滑动至信封边缘。

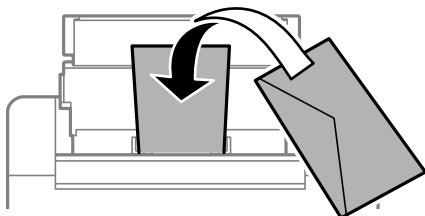

相关信息

- ➔ “可用的打印纸和装纸量（消耗品/耗材）”内容请参见第141页。
- ➔ “不可使用的打印纸类型”内容请参见第143页。

装入预穿孔纸

将一张普通纸装入后进纸器的中央，并使打印面朝上。

打印纸尺寸：A5

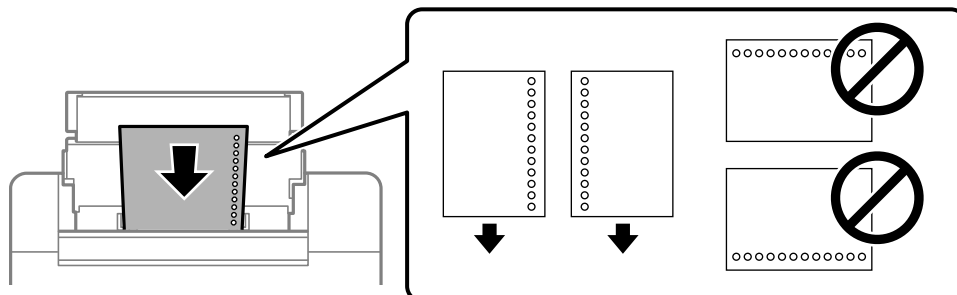

□ 调整文件的打印位置以避免打印到装订孔上。

相关信息

- ➔ “可用的打印纸和装纸量（消耗品/耗材）”内容请参见第141页。
- ➔ “不可使用的打印纸类型”内容请参见第143页。

装入长纸

装入长度超过 Legal 尺寸的打印纸时，请收起纸托，然后抚平打印纸前缘。

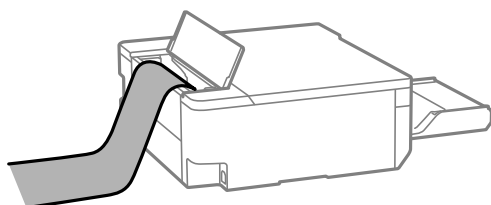

- 确保垂直剪切打印纸末端。斜切可能导致进纸问题。
- 出纸器中无法容纳长纸。请准备盒子等物品，确保打印纸不会落到地上。
- 请勿触碰正在进纸或弹出的打印纸。否则可能导致您的手受伤或者打印质量下降。

相关信息

- ➔ “可用的打印纸和装纸量（消耗品/耗材）”内容请参见第141页。
- ➔ “不可使用的打印纸类型”内容请参见第143页。

装入光盘

可打印的光盘

您可以在标有适合打印的圆形 12 厘米光盘上打印，例如标有“可在光盘封面打印”或“可使用喷墨打印机打印”。

您也可在 Blu-ray Discs™ 蓝光光盘上打印。

光盘处理注意事项

- ❑ 有关处理光盘或写入数据的更多信息，请参见光盘附带的文档。
- ❑ 请先将数据写入光盘，然后再在光盘上打印。否则，表面的指纹、污垢或划痕可能会导致写入数据出错。
- ❑ 根据光盘类型或打印数据，可能会出现墨水涂污现象。请先在备用光盘上进行试印。等待一整天后，检查打印表面。
- ❑ 相比在爱普生原装正品打印纸上打印，打印浓度会降低，以免光盘上出现墨水涂污现象。请根据需要调整打印浓度。
- ❑ 打印好的光盘至少要放置 24 小时，而且要避免阳光直射。在光盘完全变干前，请勿将其叠放或插入设备。
- ❑ 如果打印表面在晾干后仍有粘性，请降低打印浓度。
- ❑ 在同一张光盘上重复打印可能不会改善打印质量。
- ❑ 如果光盘/证卡托架或内部透明仓意外被印上墨水，请立即擦去墨水。
- ❑ 根据打印区域设置，光盘或光盘/证卡托架可能会变脏。请配置相关设置，确保在可打印区域进行打印。
- ❑ 光盘的打印范围可设置为内径最小 18 毫米，外径最大 120 毫米。根据设置，光盘或光盘/证卡托架可能会出现墨水涂污现象。设置在要打印的光盘的打印范围内打印。

装入和取出光盘

重要：

- ❑ 在光盘上打印之前，请参见光盘处理注意事项。
- ❑ 本产品正在工作时，不要插入光盘/证卡托架。这可能会损坏本产品。
- ❑ 在发送打印数据以及  灯亮起之前，不要插入光盘/证卡托架。否则会出现错误，而且托架会被弹出。

1. 如果出纸器弹出，检查并确保出纸器上没有打印纸，然后用手推动将其合上。
2. 从计算机发送打印数据。
3.  灯亮起时，按照以下指示装入光盘。

4. 取下放置在出纸器下的光盘/证卡托架。

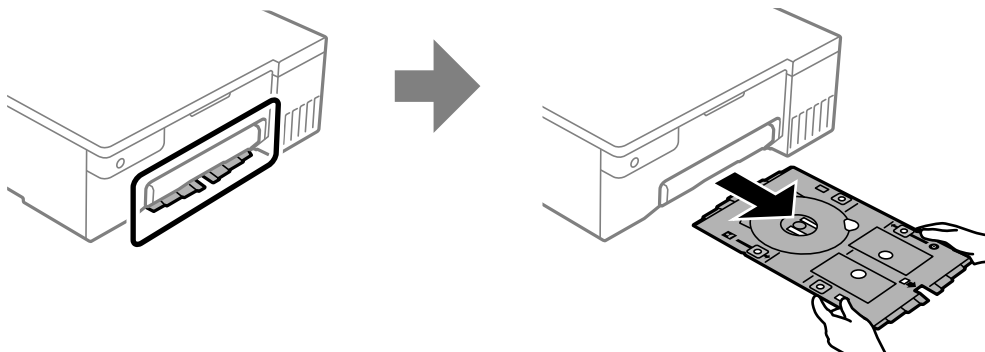

5. 检查光盘/证卡托架是否干净。如果有污垢，请使用蘸水的干净软布进行清洁。

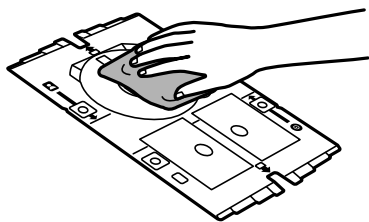

6. 将光盘放到光盘/证卡托架上，可打印面朝上。

! 重要：

按压光盘的中央，使其固定到光盘/证卡托架上。翻转托架，确保光盘没有脱落，并牢牢地固定在光盘/证卡托架中。

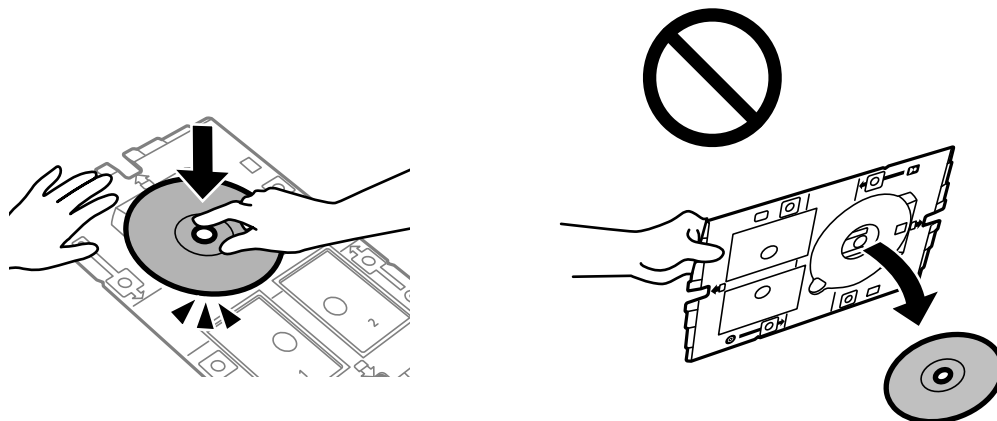

7. 插入光盘/证卡托架，托架的光盘侧朝向本产品。插入直到光盘/证卡托架上的标记与本产品前部对齐。

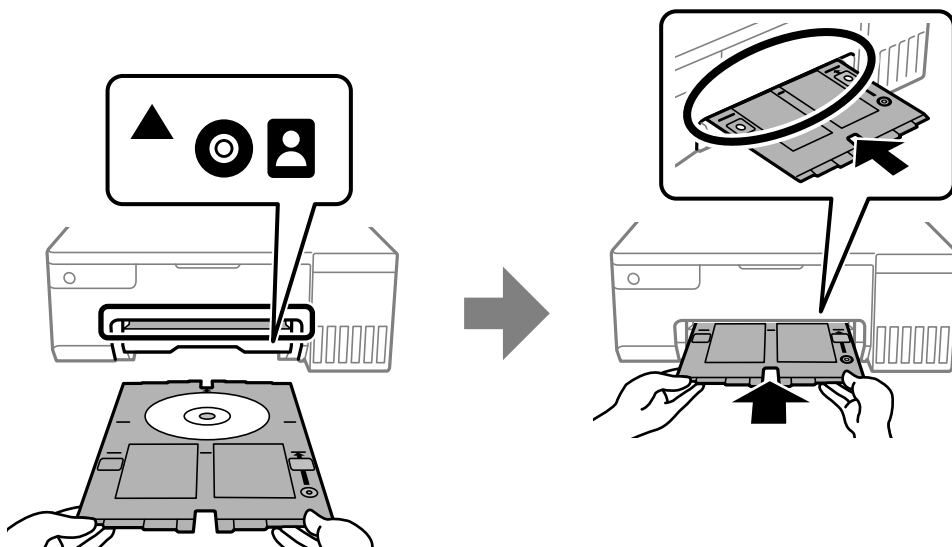

注释：

将光盘托架插入到本产品时，您可能会感到轻微的摩擦力。这是正常情况，您应该继续水平插入光盘托架。

8. 按下  按钮可开始打印。
9. 打印完成后，光盘/证卡托架会自动弹出，取下光盘/证卡托架，然后从托架上取下光盘。
10. 将光盘/证卡托架插回出纸器下的插槽中。

! 重要：

打印完成后，确保将光盘/证卡托架取出。如果在光盘/证卡托架未取出的情况下打开或关闭本产品电源，或进行打印头清洗操作，托架将会碰到打印头，并可能导致本产品故障。

相关信息

- ➔ “光盘处理注意事项”内容请参见第32页。
- ➔ “打印到光盘封面上”内容请参见第55页。

装入 PVC 证卡

可打印的 PVC 证卡

您可以在以下 PVC 证卡上打印。

- ❑ 类型：纯白色，塑料喷墨涂层卡
- ❑ 尺寸：54×86 毫米
- ❑ 厚度：0.76 毫米

PVC 证卡处理注意事项

- ❑ 有关处理证卡或写入数据的更多信息，请参见 PVC 证卡附带的文档。
- ❑ 首先在 PVC 证卡上打印，然后再将数据写入证卡。
- ❑ 根据 PVC 证卡类型或打印数据，可能会出现墨水涂污现象。请先在备用证卡上进行试印。等待一整天后，检查打印表面。
- ❑ 相比在爱普生原装正品打印纸上打印，打印浓度会降低，以免 PVC 证卡上出现墨水涂污现象。请根据需要调整打印浓度。
- ❑ 打印好的 PVC 证卡至少要放置 24 小时，而且要避免阳光直射。在证卡完全变干前，请勿将其叠放或插入设备。
- ❑ 如果打印表面在晾干后仍有粘性，请降低打印浓度。
- ❑ 在同一张 PVC 证卡上重复打印可能不会改善打印质量。
- ❑ 如果不小心在光盘/证卡托架上打印，应立即用彻底拧干的湿布擦去墨水。
- ❑ 使用无边距打印在 PVC 证卡上打印时，光盘/证卡托架可能会变脏。用彻底拧干的湿布擦拭光盘/证卡托架。

装入和取出 PVC 证卡

！重要：

- ❑ 在 PVC 证卡上打印之前，请参见 PVC 证卡处理注意事项。
- ❑ 本产品正在工作时，不要插入光盘/证卡托架。这可能会损坏本产品。
- ❑ 在发送打印数据以及  灯亮起之前，不要插入光盘/证卡托架。否则会出现错误，而且托架会被弹出。

注释：

我们建议使用 EPSON Photo+，轻松打印 PVC 证卡。有关在 PVC 证卡上打印的更多详情，请参阅相关信息。

1. 如果出纸器弹出，检查并确保出纸器上没有打印纸，然后用手推动将其合上。
2. 从计算机发送打印数据。
3.  指示灯亮起时，请按照以下指示装入证卡。
4. 取下放置在出纸器下的光盘/证卡托架。

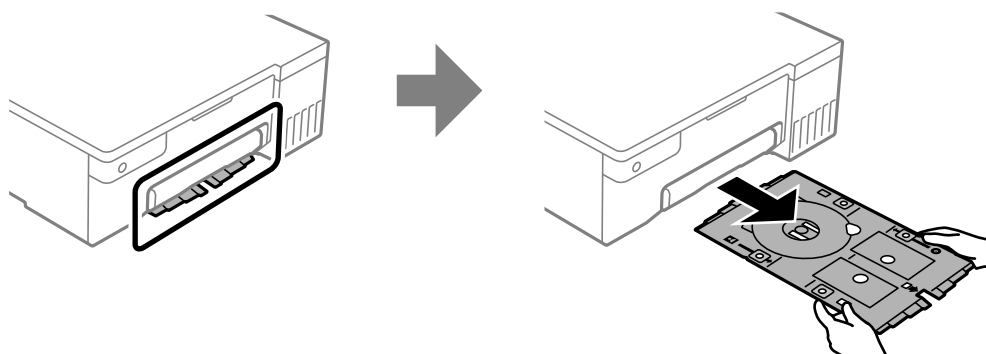

5. 检查光盘/证卡托架是否干净。如果有污垢，请使用蘸水的干净软布进行清洁。

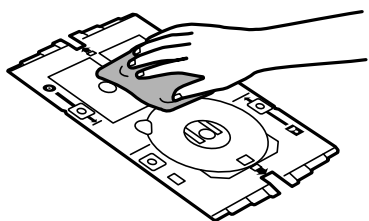

注释：

确保光盘/证卡托架干净整洁，可防止放置 PVC 证卡时证卡和双手弄脏，更有可能得到预期的打印结果。

6. 将 PVC 证卡放在光盘/证卡托架上，可打印面朝上。根据打印数据将其放置在光盘/证卡托架的卡槽 1 或卡槽 2 上，或两者都放置。

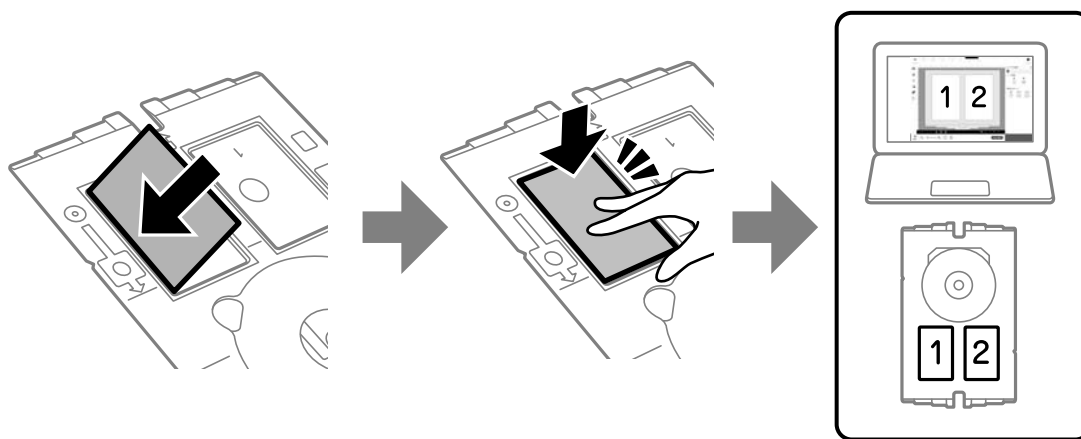

7. 插入光盘/证卡托架，托架的 PVC 证卡侧朝向本产品。插入直到光盘/证卡托架上的标记与本产品前部对齐。

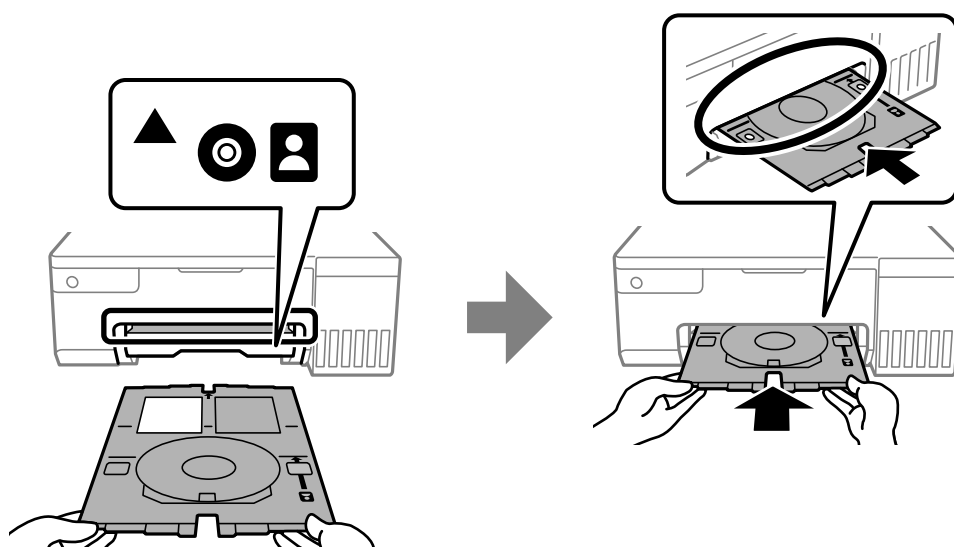

注释：

将光盘托架插入到本产品时，您可能会感到轻微的摩擦力。这是正常情况，您应该继续水平插入光盘托架。

8. 按下  按钮可开始打印。
9. 打印完成后，光盘/证卡托架会自动弹出，将其拉出并取出 PVC 证卡。

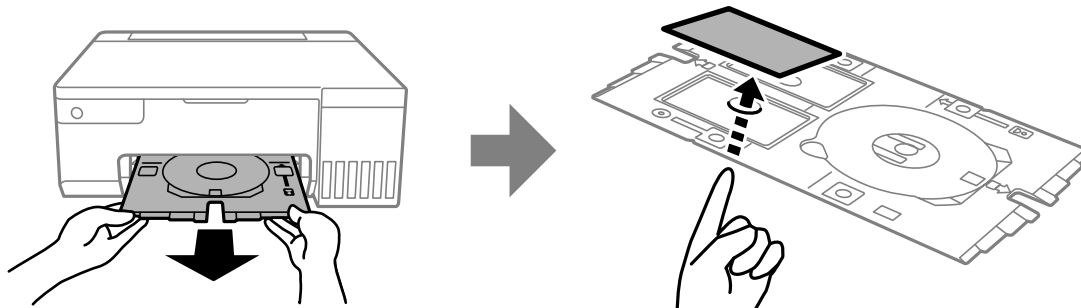

10. 要打印 PVC 证卡的背面，请按照屏幕上的指示操作，然后重复步骤 5 到 9。打印完成后，请转到下一步。
11. 用彻底拧干的湿布擦拭光盘/证卡托架。

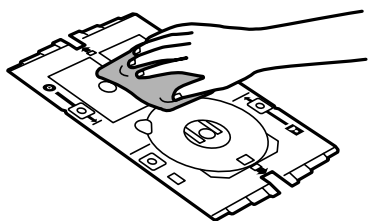

12. 将光盘/证卡托架插回出纸器下的插槽中。

! 重要：

打印完成后，确保将光盘/证卡托架取出。如果在光盘/证卡托架未取出的情况下打开或关闭本产品电源，或进行打印头清洗操作，托架将会碰到打印头，并可能导致本产品故障。

相关信息

- ➔ “PVC 证卡处理注意事项”内容请参见第35页。
- ➔ “打印 PVC 证卡”内容请参见第55页。

打印

打印照片.....	39
在信封上打印.....	40
打印文档.....	41
打印到光盘封面上.....	55
打印 PVC 证卡.....	55
打印网页.....	55
使用云 (Cloud) 服务进行打印.....	56

打印照片

从计算机打印照片

使用 Epson Photo+ 可以轻松地以各种版面在照片纸或光盘封面（只有部分型号支持光盘封面打印）上进行精细打印。有关详细信息，请查看应用程序帮助。

从智能设备打印照片

可以打印智能手机或平板电脑等智能设备中的照片。

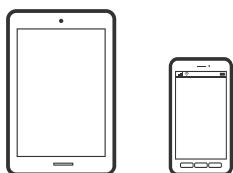

使用 Epson Smart Panel 打印

Epson Smart Panel 是一款供用户从智能手机或平板电脑等智能设备轻松执行打印机操作的应用程序。在该应用程序中，可以通过无线网络连接本产品和智能设备，检查墨量和本产品状态，以及在发生错误时了解解决办法。



从以下 URL 或二维码安装 Epson Smart Panel。

<https://support.epson.net/smpdl/>



启动 Epson Smart Panel，然后选择主屏幕上的打印菜单。

使用 Epson Print Enabler 打印

可以直接从 Android 手机或平板电脑（Android 版本 4.4 或更高版本）以无线方式打印文档、电子邮件、照片和网页。只需点按几下，您的 Android 设备便可搜索到已连接到同一个无线网络的爱普生打印机。

搜索并安装 Epson Print Enabler。

在 Android 设备上转至**设置**，选择**打印**，然后启用 Epson Print Enabler。在诸如 Chrome 等 Android 应用程序中，点按菜单图标可打印屏幕上的所有内容。

注释：

如果未显示您的产品，请点按**所有打印机**并选择您的产品。

在信封上打印

从计算机在信封上打印 (Windows)

1. 在本产品中装入信封。
“装入信封”内容请参见第30页。
2. 打开要打印的文件。
3. 访问打印机驱动程序窗口。
4. 从**主窗口**标签的**文档尺寸**中选择信封尺寸，然后从**打印纸类型**中选择信封。
5. 根据需要在**主窗口**和**更多选项**标签上设置其他项目，然后单击**确定**。
6. 单击**打印**。

从计算机在信封上打印 (Mac OS)

1. 在本产品中装入信封。
“装入信封”内容请参见第30页。
2. 打开要打印的文件。
3. 从**文件**菜单选择**打印**或其他命令来访问打印对话框。
4. 为**打印纸尺寸**设置选择尺寸。
5. 从弹出菜单中选择**打印设置**。
6. 为**介质类型**设置选择信封。
7. 根据需要设置其他项目。
8. 单击**打印**。

打印文档

从计算机打印

本节以 Windows 为例，介绍如何在计算机上打印文档。在 Mac OS 上，操作步骤可能不同，或者某些功能可能不受支持。

使用简单设置进行打印



注释：

具体操作可能随应用程序不同而不同。有关详细信息，请查看应用程序帮助。

1. 将打印纸装入本产品。
“装入打印纸”内容请参见第28页。
2. 打开要打印的文件。
3. 在文件菜单中，选择打印或打印设置。
4. 选择本产品。

5. 选择**首选项**或**属性**，访问打印机驱动程序窗口。



6. 根据需要更改设置。
您可以查看联机帮助，了解有关各个设置项目的说明。右键单击某个项目可显示**帮助**。
7. 单击**确定**关闭打印机驱动程序窗口。
8. 单击**打印**。

相关信息

- ➔ “打印纸类型列表”内容请参见第27页。
- ➔ “可用的打印纸和装纸量（消耗品/耗材）”内容请参见第141页。

添加打印预置以轻松打印

如果为打印机驱动程序中的常用打印设置创建了自己的预置，则通过从列表中选择预置可以轻松进行打印。

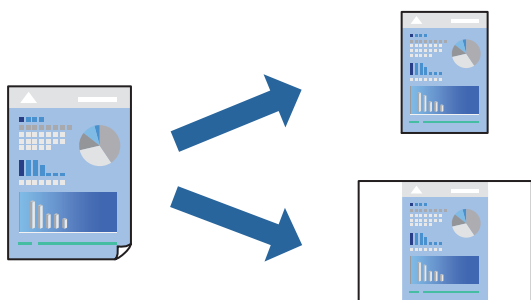

1. 在打印机驱动程序的主窗口或更多选项标签上，设置每个项目（如文档尺寸和打印纸类型）。
2. 单击打印预置中的添加/删除预置。
3. 输入名称，如果需要，输入注解。
4. 单击保存。

注释：

要删除已添加的预置，请单击添加/删除预置，从列表中选择要删除的预置的名称，然后删除该预置。

5. 单击打印。

下次想要使用相同的设置进行打印时，从打印预置中选择已注册设置的名称，然后单击确定。

双面打印

打印机驱动程序将自动单独打印奇数页和偶数页。打印完奇数页后，按照说明翻转打印纸并打印偶数页。

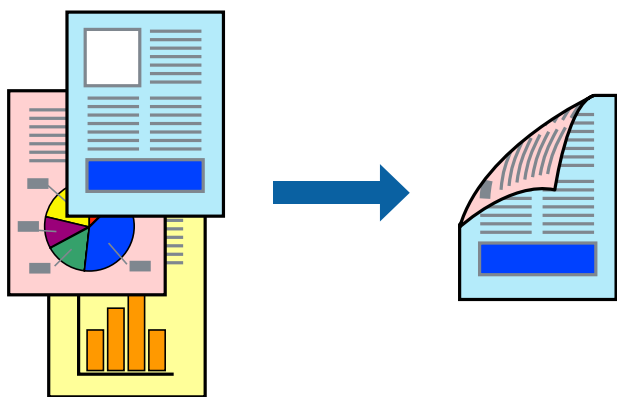

注释：

该功能不适用于无边距打印。

访问打印机驱动程序，然后进行以下设置。

主窗口标签 > 双面打印

相关信息

- ➔ “用于双面打印的打印纸”内容请参见第143页。
- ➔ “无法执行手动双面打印 (Windows)”内容请参见第137页。

打印小册子

您可以通过将页面重新排序并对折打印输出来打印小册子。

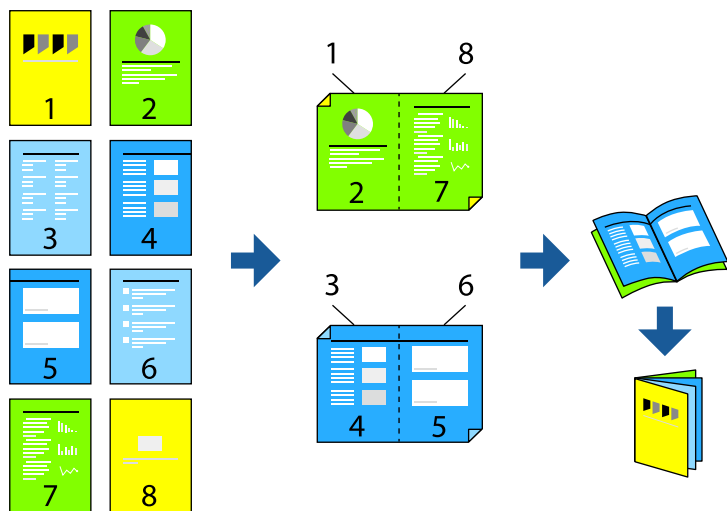

注释：

此功能在使用无边距打印时不可用。

访问打印机驱动程序，然后进行以下设置。

在主窗口标签上，从**双面打印**中选择双面打印方式，然后选择**设置 > 小册子**。

相关信息

- ➔ “用于双面打印的打印纸”内容请参见第143页。
- ➔ “无法执行手动双面打印 (Windows)”内容请参见第137页。

在单页纸上打印多个页面

可以在一张打印纸上打印多页的数据。

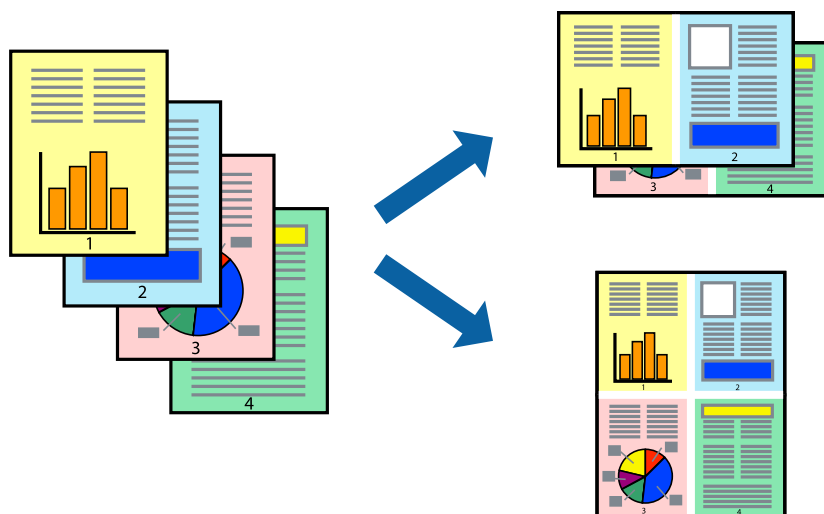

注释：

此功能在使用无边距打印时不可用。

访问打印机驱动程序，然后进行以下设置。

主窗口标签 > 多页 > 2 合 1，等。

根据打印纸尺寸进行打印

可以根据装入本产品的打印纸尺寸进行打印。



注释：

此功能在使用无边距打印时不可用。

访问打印机驱动程序，然后进行以下设置。

在更多选项标签 > 输出打印纸上，选择已装入的打印纸尺寸。

以任意放大比率打印缩小或放大的文档

可按指定百分比缩放文档的大小。



注释：

此功能在使用无边距打印时不可用。

1. 在打印机驱动程序的**更多选项**标签上，从**文档尺寸**设置中选择文档尺寸。
2. 从**输出打印纸**设置中选择要用于打印的打印纸尺寸。
3. 依次选择**缩小/放大文档**和**缩放**，然后输入百分比。

在多张纸上打印一个放大的图像（创建海报）

通过此功能可以在多张纸上打印一幅图像。您可以将这些纸张贴在一起，创建一幅更大的海报。

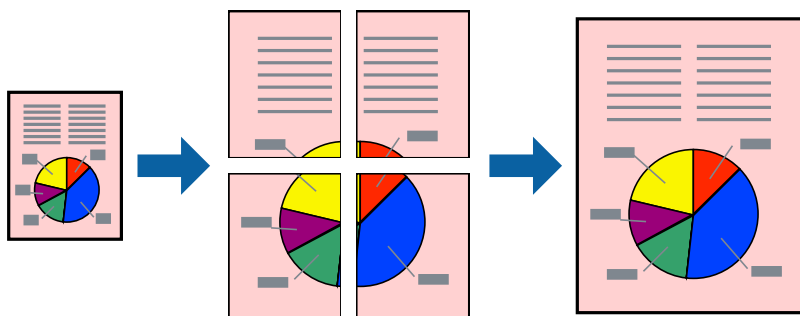

注释：

此功能在使用双面打印时不可用。

访问打印机驱动程序，然后进行以下设置。

主窗口标签 > 多页 > 2x2 海报等。

使用重叠对齐标记来制作海报

以下示例介绍了如何在选择了 **2x2 海报**且在打印裁切向导中选择了**重叠对齐标记**的情况下制作海报。

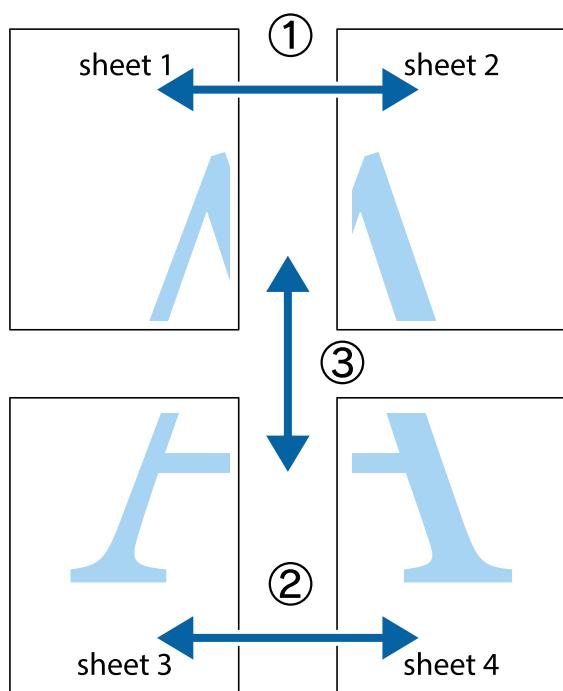

1. 准备 Sheet 1 和 Sheet 2。沿着经过顶部和底部交叉标记中央的垂直蓝色线条剪切 Sheet 1 的边缘。

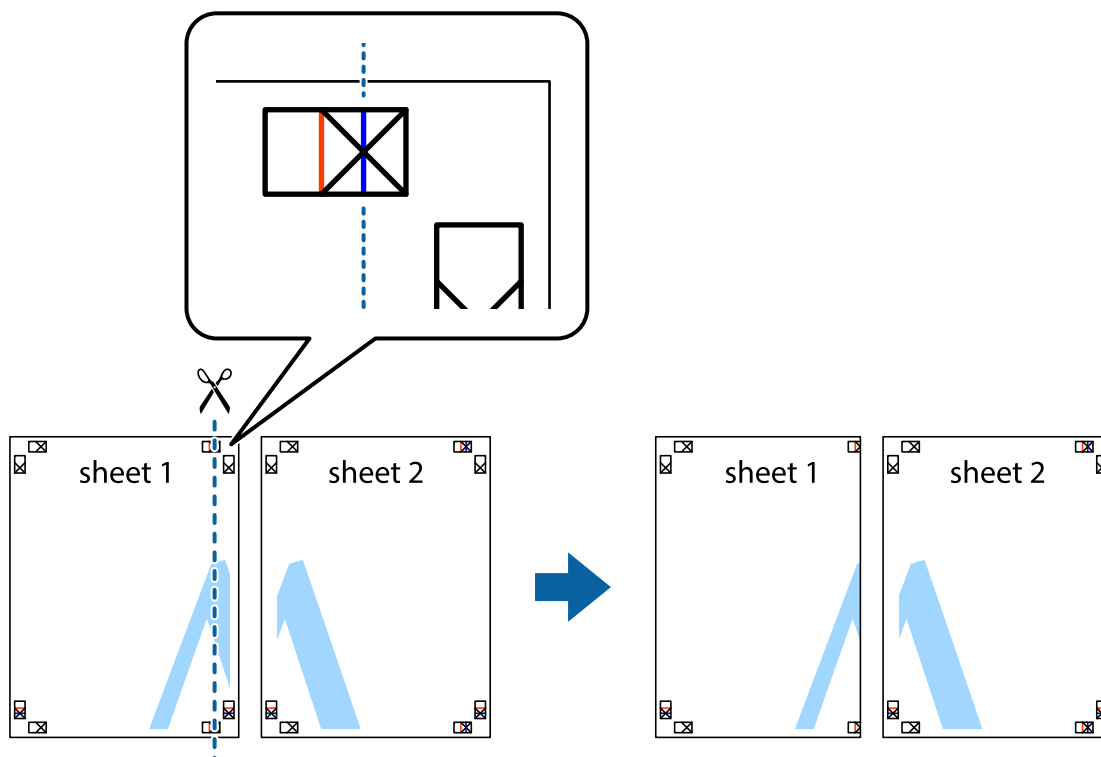

2. 将 Sheet 1 的边缘叠加在 Sheet 2 上，然后对齐交叉标记，并暂时从背面将两页粘贴在一起。

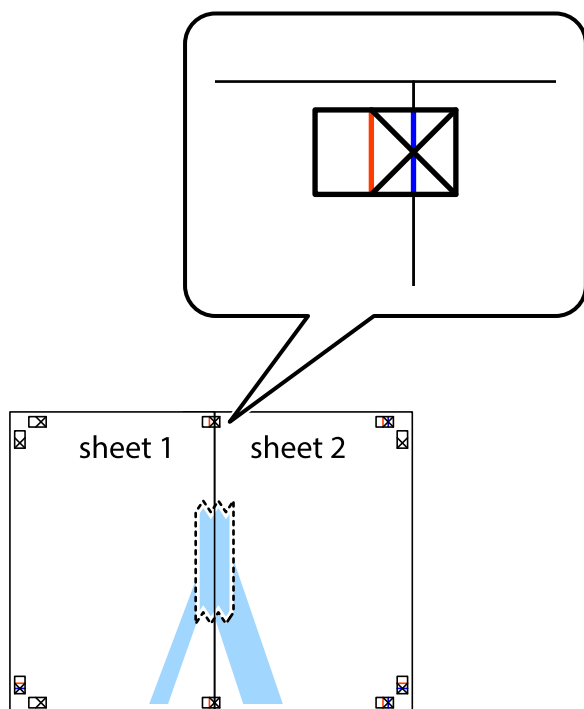

3. 沿着穿过对齐标记的垂直红色界线（此时是指十字线左侧的界线）将粘在一起的纸张剪切为两张。

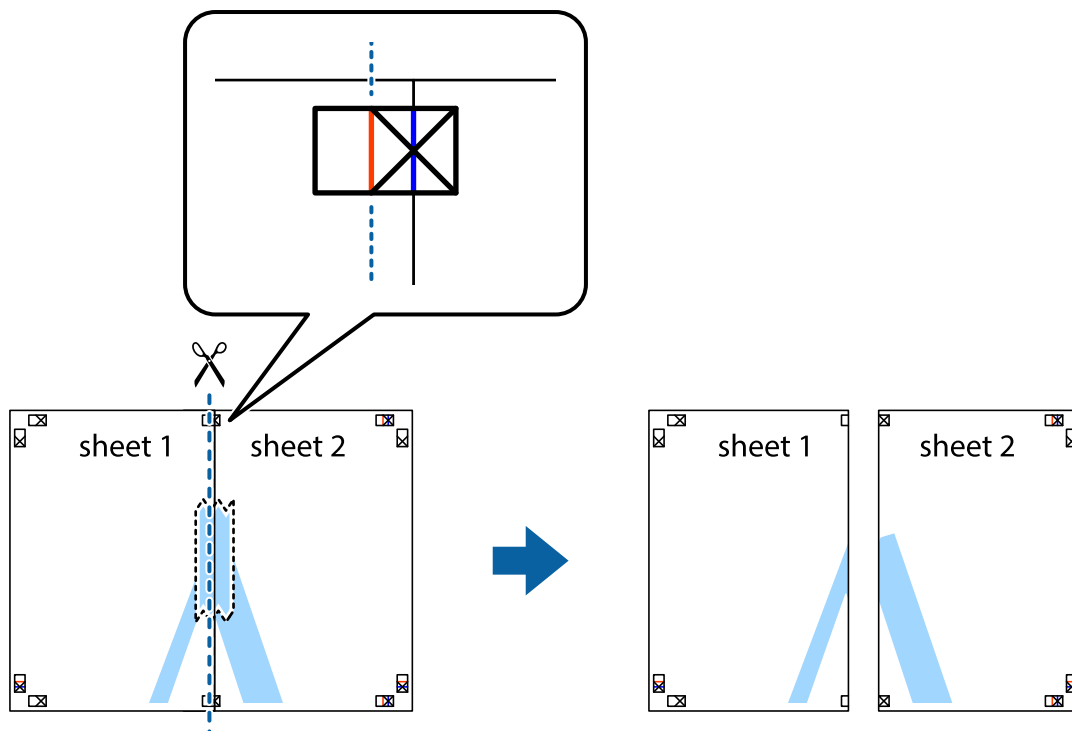

4. 用胶条从背面将两张纸粘在一起。

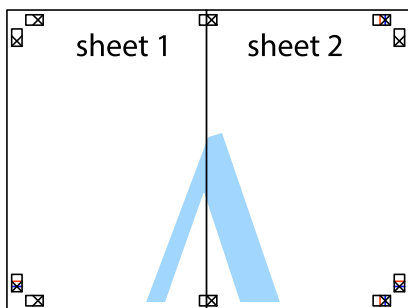

5. 重复步骤 1 至 4，粘贴 Sheet 3 和 Sheet 4。

6. 沿着经过左侧和右侧交叉标记中央的水平蓝色线条剪切 Sheet 1 和 Sheet 2 的边距。

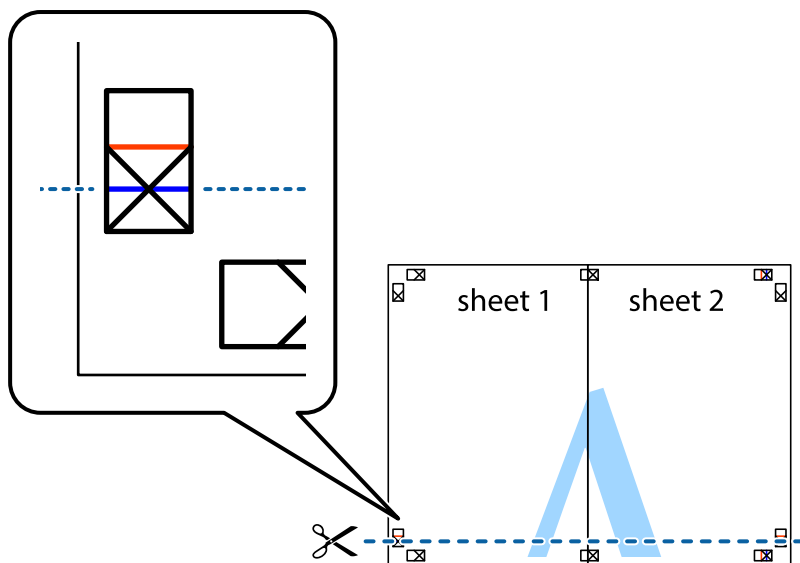

7. 将 Sheet 1 和 Sheet 2 的边缘叠加在 Sheet 3 和 Sheet 4 上，然后对齐交叉标记，接着暂时从背面将它们粘贴在一起。

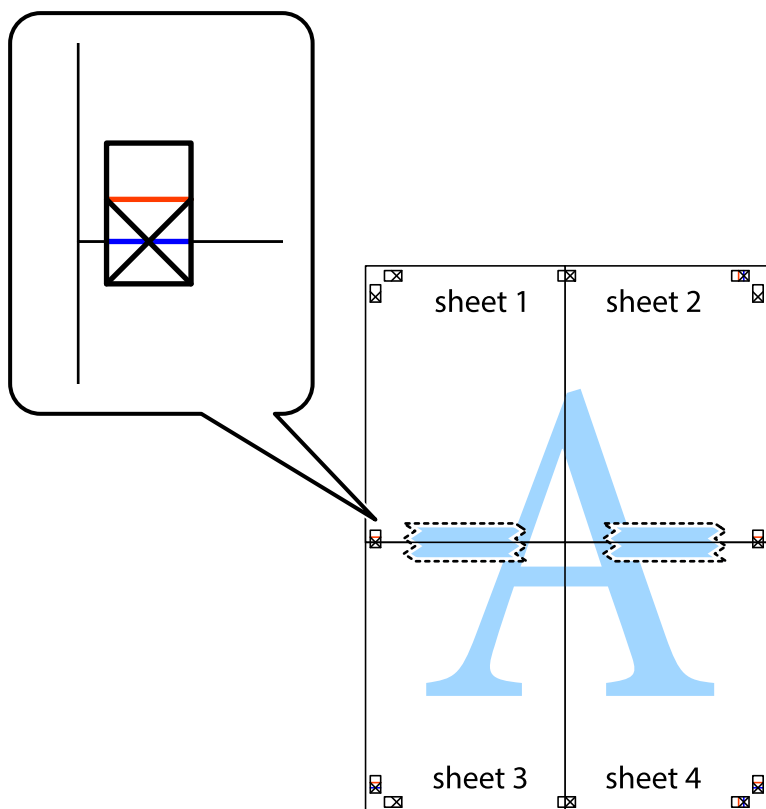

8. 沿着穿过对齐标记的水平红色界线（此时是指十字线上方的界线）将粘在一起的纸张剪切为两张。

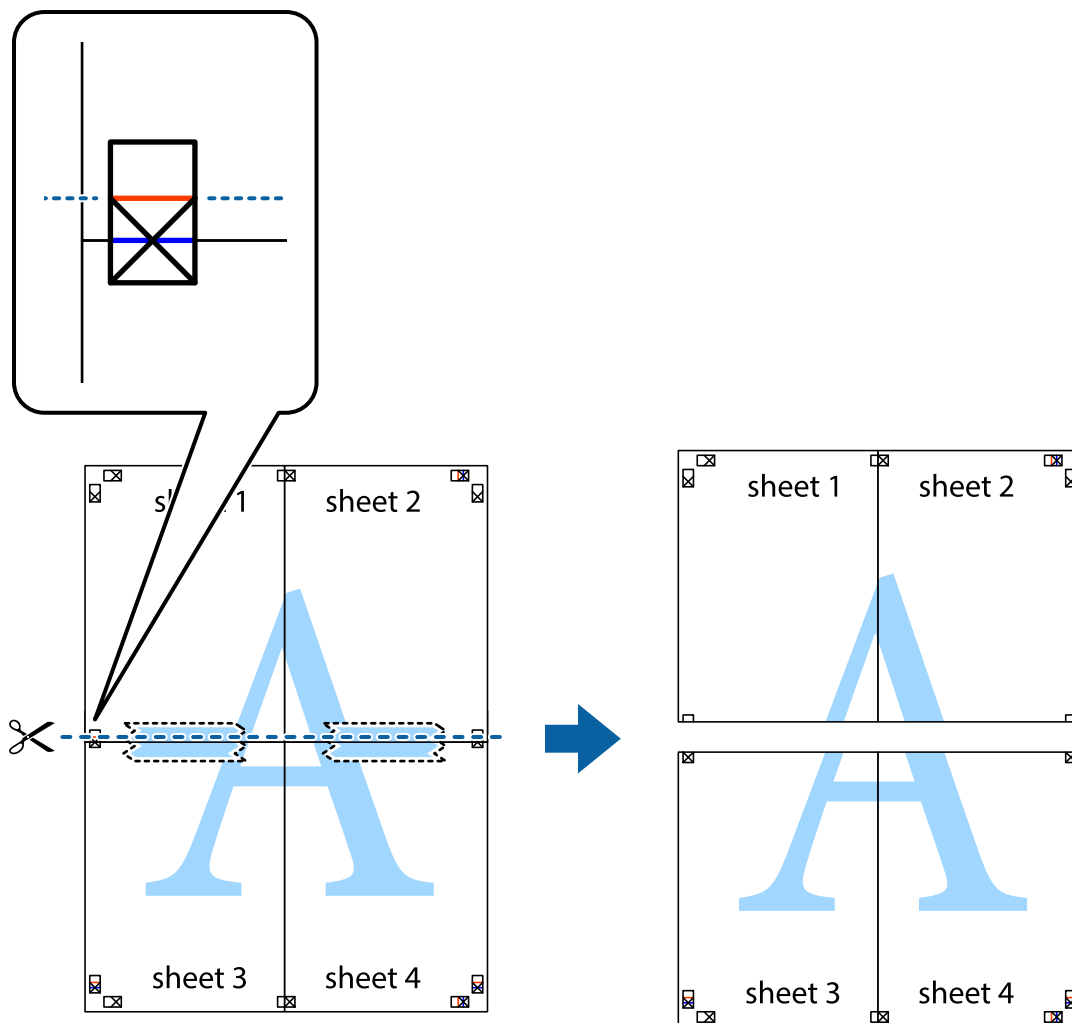

9. 用胶条从背面将两张纸粘在一起。

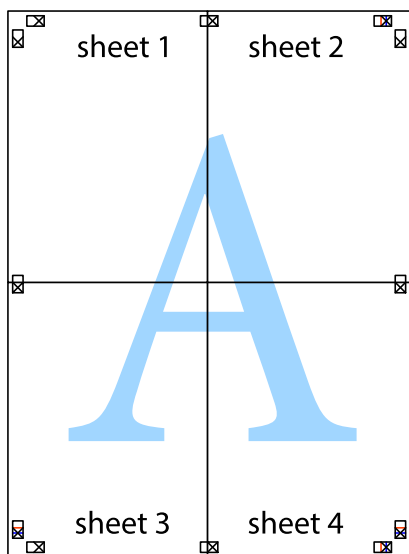

10. 沿着外侧裁切向导裁切掉其余的页边空白。

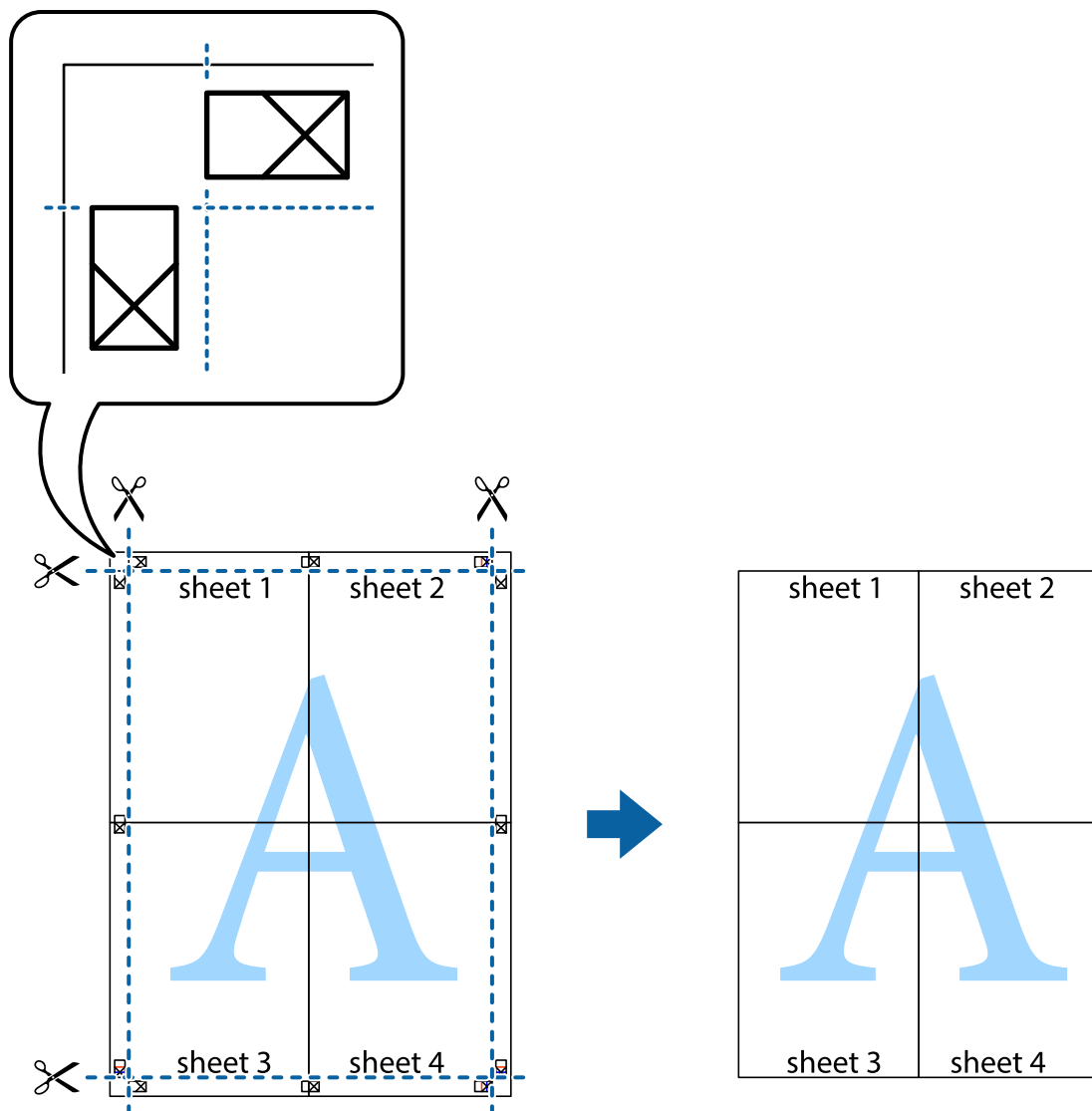

打印时加上页眉和页脚

您可以在页眉或页脚中打印用户名称和打印日期等信息。

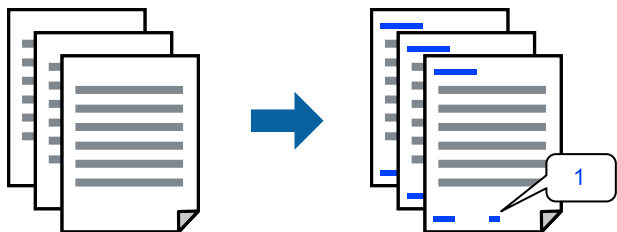

访问打印机驱动程序，然后进行以下设置。

[更多选项标签](#) > [水印功能](#) > [页眉/页脚](#)

打印防复印图案

可以在打印输出上打印防复印图案。打印时，不会显示字样本身，并且整个打印输出文件进行网点处理。在对处理后的文件进行复印时，隐藏的文字会在影印时显示出来，以区别原稿和复印件。



防复印图案在以下情况下可用：

- 打印纸类型：普通纸、信笺抬头纸
- 质量：标准
- 无边距：未选择
- 色彩调整：自动

访问打印机驱动程序，然后进行以下设置。

[更多选项标签](#) > [水印功能](#) > [防复印图案](#)

同时打印多个文件

任务编辑器 Lite 版允许您将不同应用程序创建的多个文件组合起来，并作为单个打印任务打印这些文件。您可以为合并的文件指定打印设置，例如多页版面和双面打印。

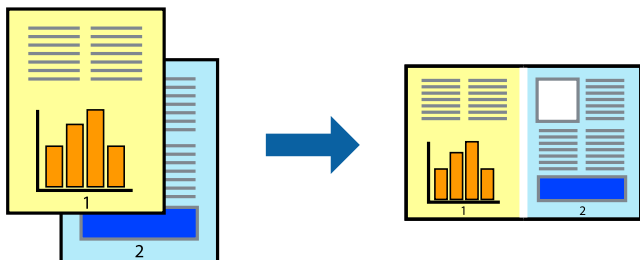

1. 在打印机驱动程序的主窗口标签中，选择**任务编辑器 Lite 版**。
2. 单击**打印**。
开始打印后，将显示任务编辑器 Lite 版窗口。
3. 打开任务编辑器 Lite 版窗口后，打开要与当前文件合并的文件，然后重复上述步骤。
4. 在任务编辑器 Lite 版窗口中选择打印任务并将其添加到打印项目后，可以编辑页版面。
5. 在**文件**菜单中单击**打印**可开始打印。

注释：

如果在将所有打印数据添加到打印项目之前关闭任务编辑器 Lite 版窗口，将取消当前正在进行的打印任务。在**文件**菜单中单击**保存**可保存当前任务。已保存文件的扩展名为“ecl”。

要打开打印项目，请在打印机驱动程序的**维护**标签中单击**任务编辑器 Lite 版**以打开“任务编辑器 Lite 版”窗口。然后，从**文件**菜单中选择**打开**以选择文件。

使用通用彩色打印功能打印

您可以增强打印输出中文本和图像的可见性。

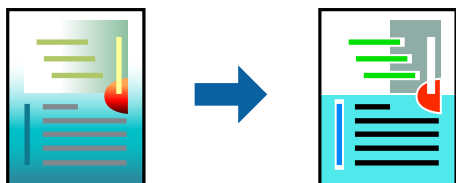

通用彩色打印仅在选择了以下设置时可用。

- 打印纸类型：普通纸、信笺抬头纸
- 质量：标准或更高质量
- 色彩：彩色
- 应用程序：Microsoft® Office 2007 或更高版本
- 文本尺寸：96 pts 或更小

访问打印机驱动程序，然后进行以下设置。

更多选项标签 > 色彩调整 > 图像选项 > 通用彩色打印

调整打印色彩

可以调整打印任务中使用的色彩。这些调整不会应用到原始数据。

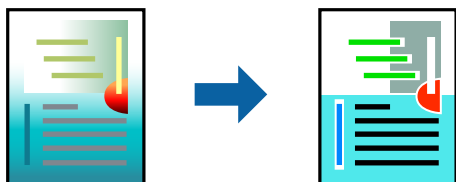

访问打印机驱动程序，然后进行以下设置。

更多选项标签 > 色彩调整 > 自定义 > 高级等。

打印时突出细线

您可以加宽因太细而无法打印的细线。

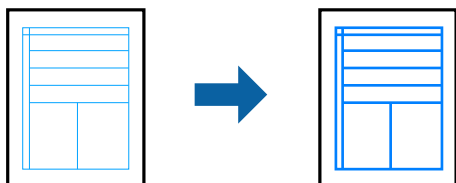

访问打印机驱动程序，然后进行以下设置。

更多选项标签 > 色彩调整 > 图像选项 > 突出细线

从智能设备打印文档

可以从智能手机或平板电脑等智能设备打印文档。

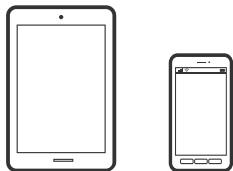

使用 Epson Smart Panel 打印

Epson Smart Panel 是一款供用户从智能手机或平板电脑等智能设备轻松执行打印机操作的应用程序。在该应用程序中，可以通过无线网络连接本产品 and 智能设备，检查墨量和本产品状态，以及在发生错误时了解解决办法。



从以下 URL 或二维码安装 Epson Smart Panel。

<https://support.epson.net/smpdl/>



启动 Epson Smart Panel，然后选择主屏幕上的打印菜单。

使用 Epson Print Enabler 打印

可以直接从 Android 手机或平板电脑（Android 版本 4.4 或更高版本）以无线方式打印文档、电子邮件、照片和网页。只需点按几下，您的 Android 设备便可搜索到已连接到同一个无线网络的爱普生打印机。

搜索并安装 Epson Print Enabler。

在 Android 设备上转至**设置**，选择**打印**，然后启用 Epson Print Enabler。在诸如 Chrome 等 Android 应用程序中，点按菜单图标可打印屏幕上的所有内容。

注释：

如果未显示您的产品，请点按**所有打印机**并选择您的产品。

打印到光盘封面上

使用 Epson Photo+ 将照片打印到光盘封面上

使用 Epson Photo+ 可轻松以各种版面将高质量照片打印到光盘封面或光盘盒上。有关详细信息，请查看应用程序帮助。

开始打印后，按照相关信息装入光盘。

 您可以在爱普生视频手册中观看操作步骤。访问以下网站。

<https://support.epson.net/publist/vlink.php?code=NPD7077>

相关信息

➔ “装入和取出光盘”内容请参见第32页。

打印 PVC 证卡

使用 Epson Photo+ 在 PVC 证卡上打印

使用 Epson Photo+ 可创建原创证卡，并轻松进行高质量打印。有关详细信息，请查看应用程序帮助。

开始打印后，按照相关信息装入 PVC 证卡。

 您可以在爱普生视频手册中观看操作步骤。访问以下网站。

<https://support.epson.net/publist/vlink.php?code=NPD7388>

注释：

使用市售软件在 PVC 证卡上打印时，请进行以下设置。

打印纸来源：光盘/证卡托架

打印纸类型：PVC 证卡（边距），PVC 证卡（无边距）

相关信息

➔ “装入和取出 PVC 证卡”内容请参见第35页。

打印网页

从计算机打印网页

Epson Photo+ 可用于显示网页，裁切指定区域，然后编辑和打印网页指定区域。有关详细信息，请查看应用程序帮助。

从智能设备打印网页

从以下 URL 或二维码安装 Epson Smart Panel。

<https://support.epson.net/smpdl/>



在 Web 浏览器应用程序中打开要打印的网页。点按 Web 浏览器应用程序中的**共享**，选择 **Smart Panel**，然后开始打印。

使用云 (Cloud) 服务进行打印

使用互联网上提供的 Epson Connect 服务时，您可以在任何时间、任何地点使用智能手机、平板电脑或笔记本电脑进行打印。要使用此服务，需要在 Epson Connect 中注册用户和打印机。

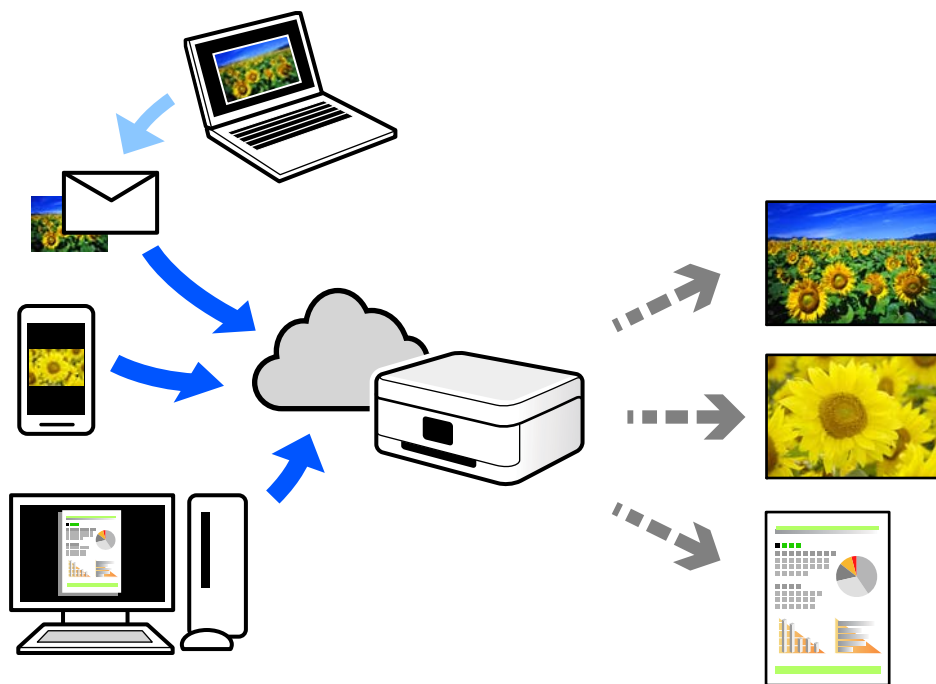

可以通过互联网使用以下功能。

电子邮件打印

如果将带文档或图像等附件的电子邮件发送到已分配给本产品的电子邮件地址，您可以从远程位置（如家里或办公室里的本产品）打印该电子邮件和附件。

远程打印驱动程序

这是远程打印驱动程序所支持的共享驱动程序。使用处于远程位置的本产品进行打印时，您可以通过在常规应用程序窗口中改为本产品进行打印。

有关如何进行设置或打印的详细信息，请参见 Epson Connect Web 门户。

<https://www.epsonconnect.com/>

维护本产品

检查耗材状态.....	59
通过清洁进纸通道解决进纸问题.....	59
改善打印质量.....	61
清洁本产品.....	69
清洗洒出的墨水.....	70

检查耗材状态

可以从计算机检查维护箱的大致使用寿命。有关详细信息，请参见下面的“相关信息”链接。
要确认实际的剩余墨量，请目测检查本产品所有墨仓中的墨量。

❗ 重要：

在墨量低于下线时长时间使用本产品可能会导致本产品损坏。

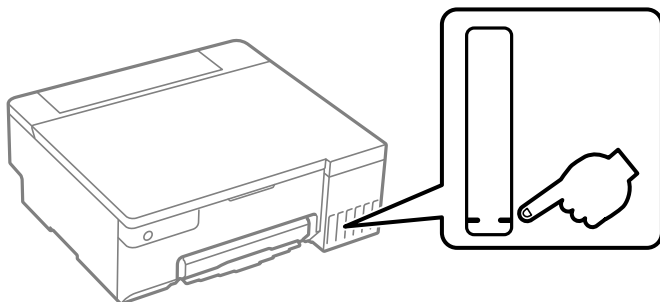

相关信息

- ➔ “用于从计算机进行打印的应用程序（Windows 打印机驱动程序）”内容请参见第145页。
- ➔ “用于从计算机进行打印的应用程序（Mac OS 打印机驱动程序）”内容请参见第146页。
- ➔ “需要补充墨水”内容请参见第122页。
- ➔ “需要更换维护箱”内容请参见第128页。

通过清洁进纸通道解决进纸问题

打印纸未能正确进纸时，请清洁内部的搓纸轮。

1. 按  按钮以关闭本产品电源。
2. 拔下电源线。
3. 打开打印机盖。

在下图所示的位置可以找到搓纸轮。

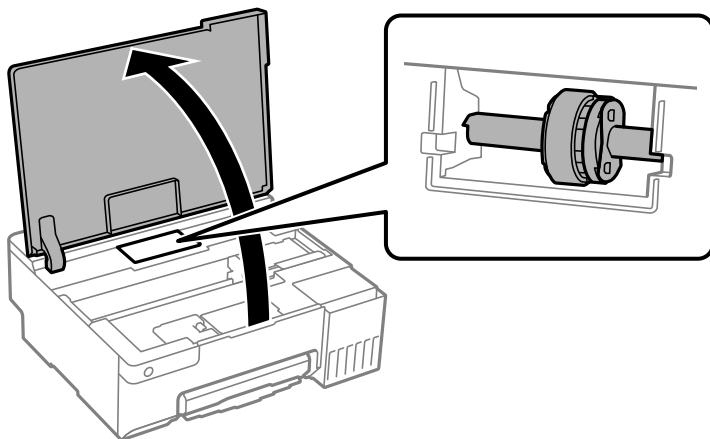

4. 取下搓纸轮。

按下搓纸轮右侧的突出部分，向后滑动，然后将搓纸轮垂直向上拉。

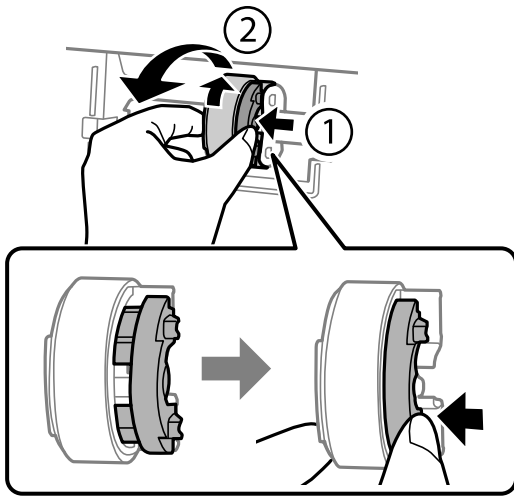

5. 将软布蘸水并彻底拧干，然后朝一个方向擦拭搓纸轮的橡胶部分。

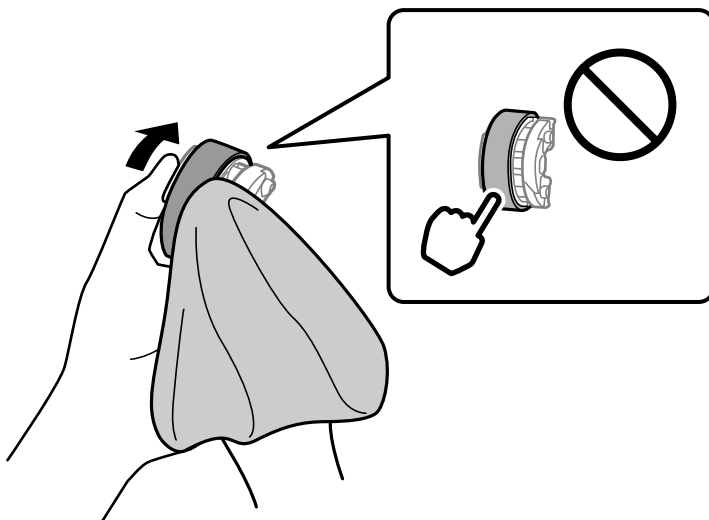

! 重要：

请勿触摸搓纸轮上的橡胶部分。

- 按下右侧的突出部分，然后将凸出部分与孔对齐进行安装。

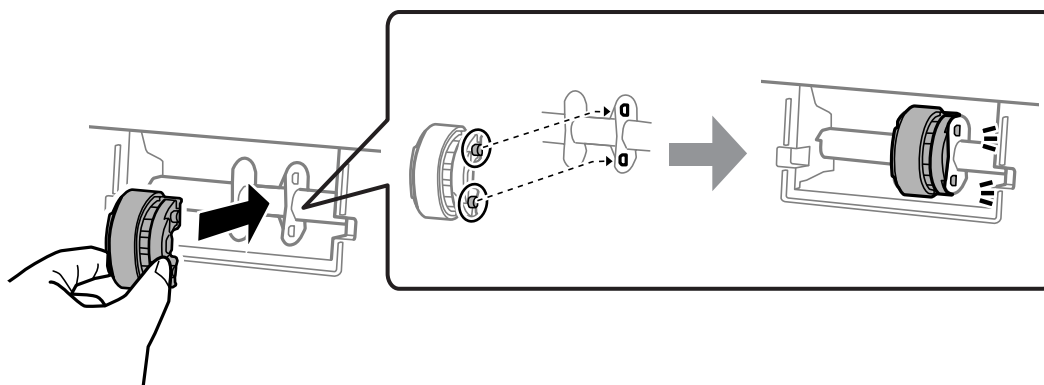

- 关闭打印机盖。
- 连接电源线。
- 按  按钮以打开本产品电源。
如果问题没有解决，请更换搓纸轮。

相关信息

➔ “需要更换搓纸轮”内容请参见第131页。

改善打印质量

检查并清洗打印头

 您也可以在爱普生视频手册中观看操作步骤。访问以下网站。



<https://support.epson.net/publist/vlink.php?code=NPD7079>

如果喷嘴堵塞，则打印输出会变得模糊，存在可见的条纹或出现异常色彩。如果喷嘴严重堵塞，打印输出将是一张白纸。打印质量下降时，先使用喷嘴检查功能检查喷嘴是否堵塞。如果喷嘴堵塞，请清洗打印头。

重要：

- 不要在打印头清洗期间打开打印机盖或关闭本产品电源。如果打印头清洗没有完成，您可能不能打印。
- 打印头清洗会消耗一些墨水，除非需要，否则无需执行打印头清洗。
- 当墨量低时，您可能无法清洗打印头。
- 如果在重复 3 次喷嘴检查和打印头清洗后打印质量仍未改善，请等待至少 12 小时，等待期间不要使用本产品进行打印，然后再次运行喷嘴检查。我们建议关闭本产品电源。如果打印质量仍然没有改善，请运行深度清洗。如果还没有改善，请联系爱普生认证服务机构。
- 为了防止打印头变干，请不要在电源打开状态下拔出本产品的插头。

您可以使用本产品的操作面板检查并清洗打印头。

1. 在本产品中装入 A4 尺寸的普通纸。
2. 按  按钮以关闭本产品电源。
3. 按住  按钮的同时打开本产品电源，然后在电源指示灯闪烁时松开按钮。

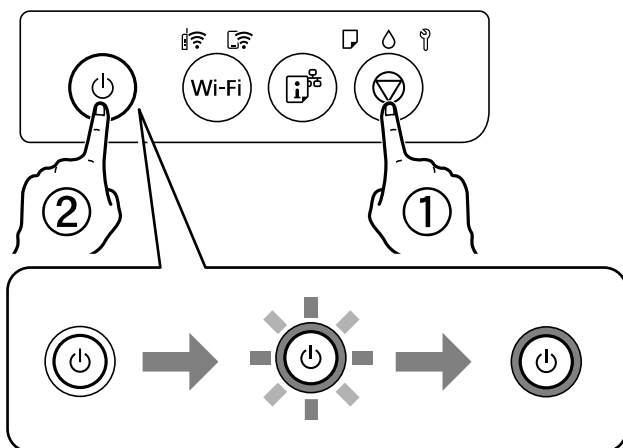

将打印喷嘴检查图案。

注释：

打印喷嘴检查图案可能需要一些时间。

4. 检查打印的图案，查看打印头喷嘴是否堵塞。

A) OK

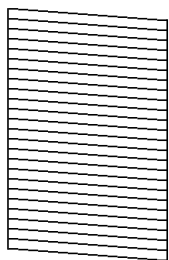

B) NG

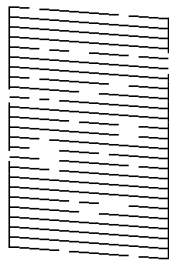

C) NG

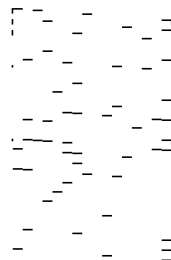

A:

打印出了所有线条。无需执行进一步操作。

B 或类似 B

部分喷嘴已堵塞。按住  按钮 5 秒，直到电源指示灯开始闪烁。
将开始清洗打印头。

注释：

清洗打印头可能需要一些时间。

C 或类似 C

如果大多数线条缺失或未打印，这表明大多数喷嘴堵塞。运行深度清洗。有关详细信息，请参见下面的“相关信息”。

5. 电源指示灯停止闪烁时，会再次打印喷嘴检查图案。重复清洗和图案打印过程，直至所有线条均打印完整。

! **重要：**

如果在重复 3 次喷嘴检查和打印头清洗后打印质量仍未改善，请等待至少 12 小时，等待期间不要使用本产品进行打印，然后再次运行喷嘴检查并根据需要重复打印头清洗。我们建议关闭本产品电源。如果打印质量仍然没有改善，请运行深度清洗。如果还没有改善，请联系爱普生认证服务机构。

相关信息

➔ “运行深度清洗”内容请参见第63页。

运行深度清洗

使用**深度清洗**功能可换掉墨管内的所有墨水。出现以下情况，您可能需要运行此功能来改善打印质量。

- 当墨量太低而无法通过墨仓观察窗看到剩余墨量时，执行了打印或打印头清洗操作。
- 已执行喷嘴检查和打印头清洗 3 次，并在未打印的情况下等待了至少 12 小时后，打印质量仍未改善。

运行此功能前，请阅读以下说明。

! **重要：**

确保墨仓中有足够墨水。

目视检查所有墨仓是否至少有三分之一的墨量。深度清洗期间，如果墨量不足，本产品可能会受损。

! **重要：**

每次运行深度清洗要间隔 12 小时。

一般来说，运行一次深度清洗就应能在 12 小时内解决打印质量问题。因此，为避免浪费墨水，您必须等待 12 小时后再重新尝试运行深度清洗。

! **重要：**

可能需要更换维护箱。

用过的墨水会收集到维护箱。如果维护箱已到达使用寿命，您必须准备并更换一个新维护箱，然后才能继续打印。

注释：

墨量低或维护箱剩余空间不足时，深度清洗功能无法运行。但在这种情况下，剩余墨量和维护箱剩余空间可能仍可支持本产品进行打印。

相关信息

➔ “检查并清洗打印头”内容请参见第61页。

运行深度清洗 (Windows)

1. 访问打印机驱动程序窗口。
2. 单击**维护**标签上的**深度清洗**。
3. 请按屏幕提示进行操作。

重要:

如果在运行深度清洗后打印质量仍未改善，请等待至少 12 小时，等待期间不要使用本产品进行打印，然后再次打印喷嘴检查图案。根据打印的图案，重新运行清洗或深度清洗。如果质量仍未改善，请联系爱普生认证服务机构。

相关信息

➔ “用于从计算机进行打印的应用程序 (Windows 打印机驱动程序)”内容请参见第145页。

运行深度清洗 (Mac OS)

1. 从 Apple 菜单中选择**系统偏好设置** > **打印机和扫描仪** (或**打印和扫描、打印和传真**)，然后选择打印机。
2. 单击**选项与耗材** > **实用工具** > **打开打印机实用工具**。
3. 单击**深度清洗**。
4. 请按屏幕提示进行操作。

重要:

如果在运行深度清洗后打印质量仍未改善，请等待至少 12 小时，等待期间不要使用本产品进行打印，然后再次打印喷嘴检查图案。根据打印的图案，重新运行清洗或深度清洗。如果质量仍未改善，请联系爱普生认证服务机构。

相关信息

➔ “用于从计算机进行打印的应用程序 (Mac OS 打印机驱动程序)”内容请参见第146页。

防止喷嘴堵塞

打开和关闭本产品电源时，请务必使用电源按钮。

拔下电源线前，请确认电源指示灯已熄灭。

在本产品工作期间拔下电源线或停电时，打印头可能未正常盖好。如果一直保持此状态，墨水可能会干结。

就像钢笔或油性笔要盖上笔帽以防止油墨干结一样，打印头也需要被盖好，以免墨水干结而导致打印头喷嘴（墨水出口）堵塞。

如出现以上情况，请尽快打开本产品电源，然后再关闭，以便盖好打印头。

校准打印头

如果发现垂直线失准或图像模糊，请校准打印头。

校准打印头 - Windows

1. 在本产品中装入 A4 尺寸的普通纸。
2. 访问打印机驱动程序窗口。
3. 单击**维护**标签上的**打印头校准**。
4. 请按屏幕提示进行操作。

相关信息

➔ “用于从计算机进行打印的应用程序（Windows 打印机驱动程序）”内容请参见第145页。

校准打印头 - Mac OS

1. 在本产品中装入 A4 尺寸的普通纸。
2. 从 Apple 菜单中选择**系统偏好设置** > **打印机和扫描仪**（或**打印和扫描**、**打印和传真**），然后选择本产品。
3. 单击**选项与耗材** > **实用工具** > **打开打印机实用工具**。
4. 单击**打印头校准**。
5. 请按屏幕提示进行操作。

相关信息

➔ “用于从计算机进行打印的应用程序（Mac OS 打印机驱动程序）”内容请参见第146页。

清洗进纸通道上的墨迹（当打印结果表面出现垂直污迹时）

当打印输出涂污或刮擦时，清洁内部的走纸辊。

您需要使用以下物品来执行从步骤 2 起的过程。

- 细棒
- 拧干的湿纱布或棉布

1. 从打印机驱动程序执行导纸轨清洗以清洁进纸通道。

Windows

访问打印机驱动程序窗口，然后单击**维护**标签上的**导纸轨清洗**。请按屏幕提示进行操作。

❑ Mac OS

从 Apple 菜单中选择**系统偏好设置** > **打印机和扫描仪**（或**打印和扫描**、**打印和传真**），然后选择本产品。单击**选项与耗材** > **实用工具** > **打开打印机实用工具**，然后单击**导纸轨清洗**。请按屏幕提示进行操作。

重复以上过程，直至打印纸上没有墨水污迹。如果清洗几次之后打印纸仍被墨水弄脏，请执行下一步。

2. 用拧干的湿纱布或棉布缠在细棒顶部。

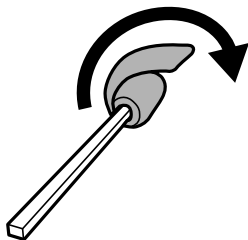

3. 按下  按钮关闭本产品电源。
4. 拔下电源插头，然后拔下电源线。
5. 滑出出纸器。

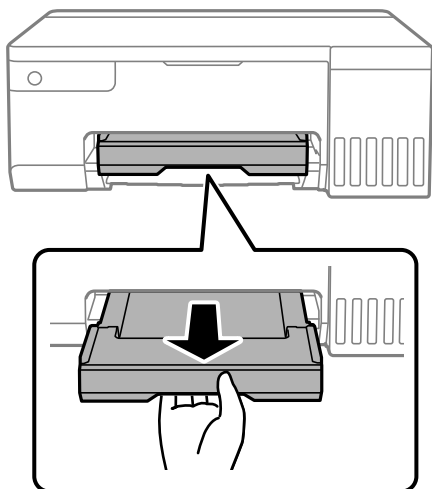

6. 旋转两个白色辊并用步骤 2 中准备的细棒进行擦拭。

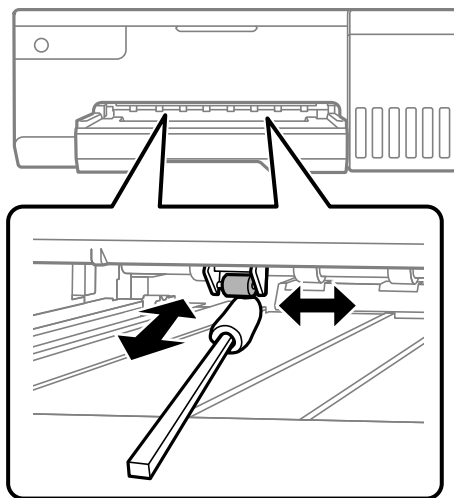

! 重要:

不要使用纸巾清洁本产品的内部。纸屑可能会堵塞打印头喷嘴。

7. 连接电源线，然后打开本产品电源。
如果打印输出仍有涂污，请重复步骤 1。

清洁半透明薄膜

如果校准打印头或清洁进纸通道后打印输出仍未改善，表明本产品内部的半透明薄膜可能已出现污迹。

所需的物品:

- 棉签（若干）
- 加入了几滴清洁剂的水（1/4 杯自来水加入 2 到 3 滴清洁剂）
- 用于检查污迹的灯

! 重要:

只能使用加入了几滴清洁剂的水，请勿使用其他清洗液。

1. 按下  按钮关闭本产品电源。

2. 打开打印机盖。

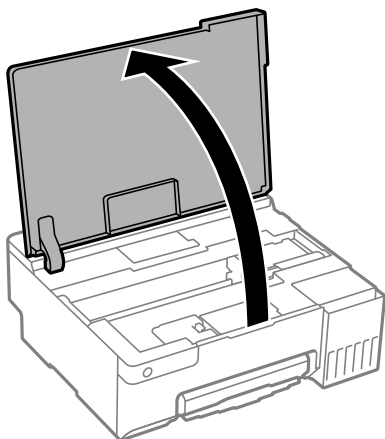

3. 检查半透明薄膜是否有污迹。使用灯光可以更容易发现污迹。
如果半透明薄膜 (A) 上有污迹 (例如指印或油脂), 请转至下一步。

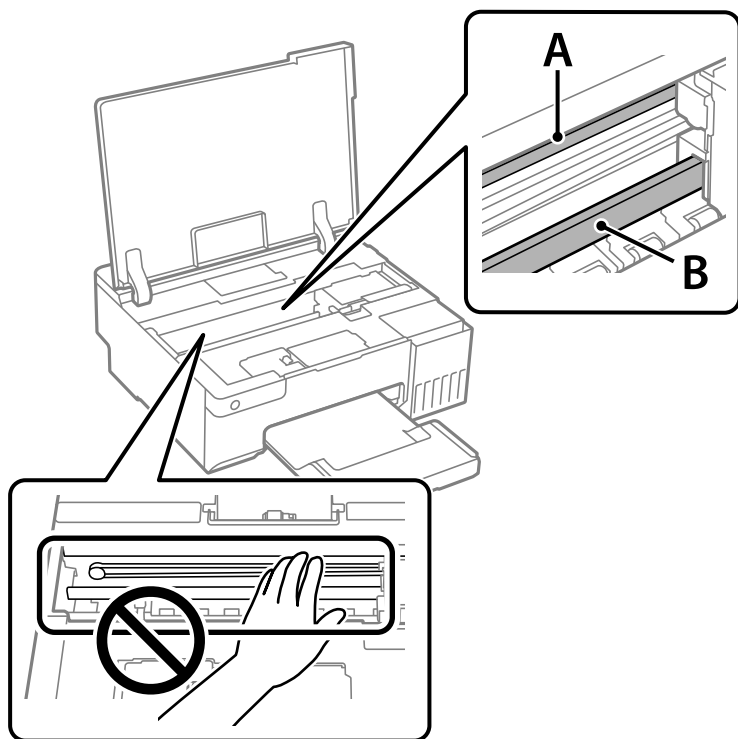

A: 半透明薄膜

B: 导轨

! 重要:

小心不要触碰到导轨 (B)。否则可能无法打印。请勿擦掉导轨上的润滑脂, 本产品需要该润滑脂才能正常运行。

4. 使用加入了几滴清洁剂的水蘸湿棉签，确保水不会滴下，然后擦拭有污迹的部分。
小心不要触摸本产品内部的墨水。

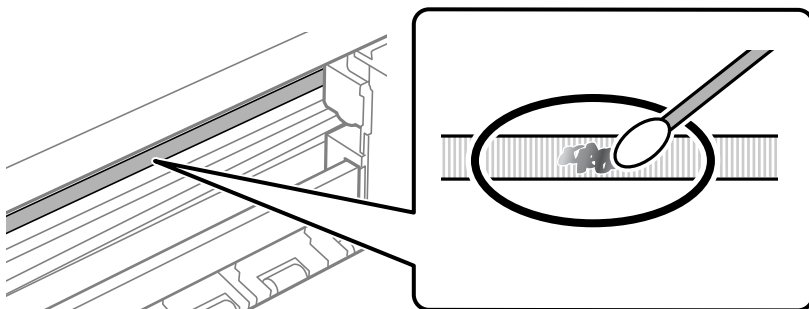

! 重要：

轻轻擦拭涂污部位。如果用棉签用力擦薄膜，薄膜弹簧可能会脱落，并可能损坏本产品。

5. 换一根干棉签擦拭薄膜。

! 重要：

不要让薄膜沾上任何纤维。

注释：

为防止涂污扩大，需要不停换新棉签擦拭。

6. 重复步骤 4 和 5，直到薄膜上没有污迹为止。
7. 目视检查，确认薄膜上没有污迹。

清洁本产品

如果组件和外壳上有污物或灰尘，请关闭本产品电源，然后使用干净的软湿布擦拭组件和外壳。如果无法去除污物，请尝试将少量中性清洁剂加到湿布上。

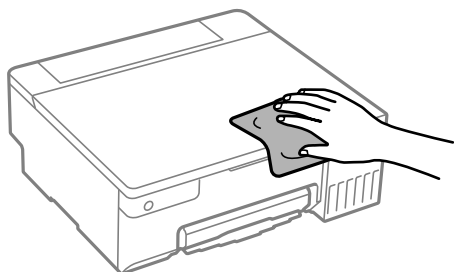

! 重要：

- ❑ 注意不要让水进入本产品机械结构或任何电气组件。否则，可能会导致本产品损坏。
- ❑ 切勿使用酒精或涂料稀释剂来清洁组件和外壳。这些化学制品可能会导致其损坏。
- ❑ 请勿触碰下图中所示的部分。否则可能会引起故障。

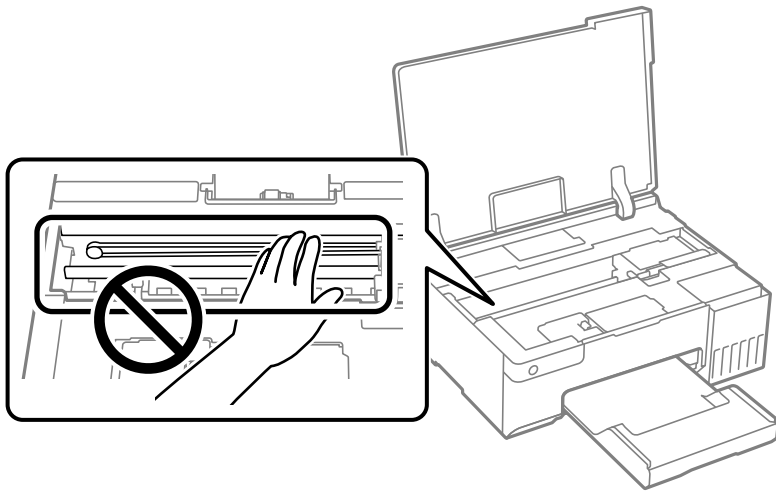

清洗洒出的墨水

如果墨水洒出，请通过以下方法清洗干净。

- ❑ 如果墨仓周围沾上了墨水，请使用干净的无绒布或棉签擦拭。
- ❑ 如果墨水洒在桌面或地板上，请立即擦拭。墨水干结后很难清除。为防止污迹扩散，请用干布吸干墨水，然后用湿布擦拭。
- ❑ 如果墨水沾到手上，请用清水和肥皂清洗。

在这些情况下

更换计算机时.....	72
节能.....	72
检查本产品进纸的总页数.....	73
单独安装应用程序.....	73
重置网络连接.....	76
智能设备与本产品直接连接 (Wi-Fi Direct).....	85
添加或更改本产品的连接.....	87
运输和存放本产品.....	91

更换计算机时

您需要在新的计算机上安装打印机驱动程序和其他软件。

访问以下网站，然后输入产品名称。转到**设置**，然后开始设置。请按屏幕提示进行操作。

<https://epson.sn>

节能

如果设置的时间段内未执行任何操作，则本产品将自动进入睡眠模式或关机。您可调整应用电源管理之前经过的时间。增加该时间会影响本产品的能效。在进行任何更改之前，请考虑使用环境。

本产品可能具有超过指定时间未连接到网络时自动关机的功能，具体取决于您购买产品的国家/地区。

节能 - Windows

1. 访问打印机驱动程序窗口。
2. 单击**维护**标签上的**打印机和选项信息**。
3. 执行以下操作之一。

注释：

根据购买国家/地区不同，您的产品可能具有**关机定时器**功能或**待机时关机**和**断开时关机**功能。

- 为**睡眠定时器**设置选择本产品进入睡眠模式之前的时间段，然后单击**发送**。要使打印机自动关闭，请在**关机定时器**设置选择一个时间段，然后单击**发送**。
- 为**睡眠定时器**设置选择本产品进入睡眠模式之前的时间段，然后单击**发送**。要使打印机自动关闭，请在**待机时关机**或**断开时关机**设置中选择一个时间段，然后单击**发送**。

4. 单击**确定**。

相关信息

➔ “用于从计算机进行打印的应用程序（Windows 打印机驱动程序）”内容请参见第145页。

节能 - Mac OS

1. 从 Apple 菜单中选择**系统偏好设置 > 打印机和扫描仪**（或**打印和扫描、打印和传真**），然后选择本产品。
2. 单击**选项与耗材 > 实用工具 > 打开打印机实用工具**。
3. 单击**打印机设置**。
4. 执行以下操作之一。

注释：

根据购买国家/地区不同，您的产品可能具有**关机定时器**功能或**待机时关机**和**断开时关机**功能。

- ❑ 为睡眠定时器设置选择本产品进入睡眠模式之前的时间段，然后单击**应用**。要使本产品自动关闭，请为关机定时器设置选择一个时间段，然后单击**应用**。
- ❑ 为睡眠定时器设置选择本产品进入睡眠模式之前的时间段，然后单击**应用**。要使本产品自动关闭，请在待机时关机或断开时关机设置中选择一个时间段，然后单击**应用**。

禁用 Wi-Fi 连接

如果您过去使用过 Wi-Fi（无线局域网），但是由于连接模式的改变等原因不再需要使用 Wi-Fi，则可以禁用 Wi-Fi 连接。

通过消除不需要的 Wi-Fi 信号，您还可以减少待机电源的负载。

1. 如果本产品已打开，将其关闭。
2. 按住  按钮的同时打开本产品电源。
恢复缺省网络设置，并禁用 Wi-Fi 连接。

注释：



要再次使用 Wi-Fi，您需要进行网络设置。

相关信息

➔ “按钮和功能”内容请参见第22页。

检查本产品进纸的总页数

您可以检查本产品进纸的总页数。该信息随喷嘴检查图案一起打印。

1. 在本产品中装入 A4 尺寸的普通纸。
2. 按  按钮以关闭本产品电源。
3. 按住  按钮的同时打开本产品电源，然后在电源指示灯闪烁时松开按钮。

注释：

您还可以通过打印机驱动程序检查进纸的总页数。

❑ Windows

单击**维护**标签上的**打印机和选项信息**。

❑ Mac OS

Apple 菜单 > 系统偏好设置 > 打印机和扫描仪（或打印和扫描、打印和传真）> Epson（XXXX）> 选项与耗材 > 实用工具 > 打开打印机实用工具 > 打印机和选项信息

单独安装应用程序

将计算机连接至网络，以便从网站安装新版本应用程序。以管理员身份登录计算机。在计算机提示时输入管理员密码。

注释：

重新安装应用程序时，需要先将其卸载。

1. 确保本产品和计算机可用于通讯，并且本产品已连接至互联网。

2. 启动 Epson Software Updater。

屏幕截图为使用 Windows 时的示例。



3. 在 Windows 上使用时，请选择您的产品，然后单击  检查可用的新应用程序。

4. 选择要安装或更新的项目，然后单击安装按钮。

！重要：

更新完成前，请勿关闭本产品电源或拔下本产品电源插头，否则可能会导致本产品出现故障。

注释：

❑ 可从爱普生网站下载新的应用程序。

<http://www.epson.com.cn>

❑ 如果使用 Windows Server 操作系统，则无法使用 Epson Software Updater。从爱普生网站下载新的应用程序。

相关信息

➔ “用于更新软件和固件的应用程序 (Epson Software Updater)”内容请参见第147页。

检查是否安装了正版爱普生打印机驱动程序 - Windows

可以使用以下方法之一检查您的计算机上是否安装了正版爱普生打印机驱动程序。

选择**控制面板 > 查看设备和打印机（打印机、打印机和传真）**，然后执行以下操作以打开打印服务器属性窗口。

- ❑ Windows 11/Windows 10/Windows 8.1/Windows 8/Windows 7/Windows Server 2022/Windows Server 2019/Windows Server 2016/Windows Server 2012 R2/Windows Server 2012/Windows Server 2008 R2

单击本产品图标，然后单击窗口顶部的**打印服务器属性**。



- ❑ Windows Vista/Windows Server 2008

右键单击**打印机**文件夹，然后单击**以管理员身份运行 > 服务器属性**。

- ❑ Windows XP/Windows Server 2003 R2/Windows Server 2003

从**文件**菜单中选择**服务器属性**。

单击**驱动程序**标签。如果打印机名称显示在列表中，则表明您的计算机上已安装了正版爱普生打印机驱动程序。

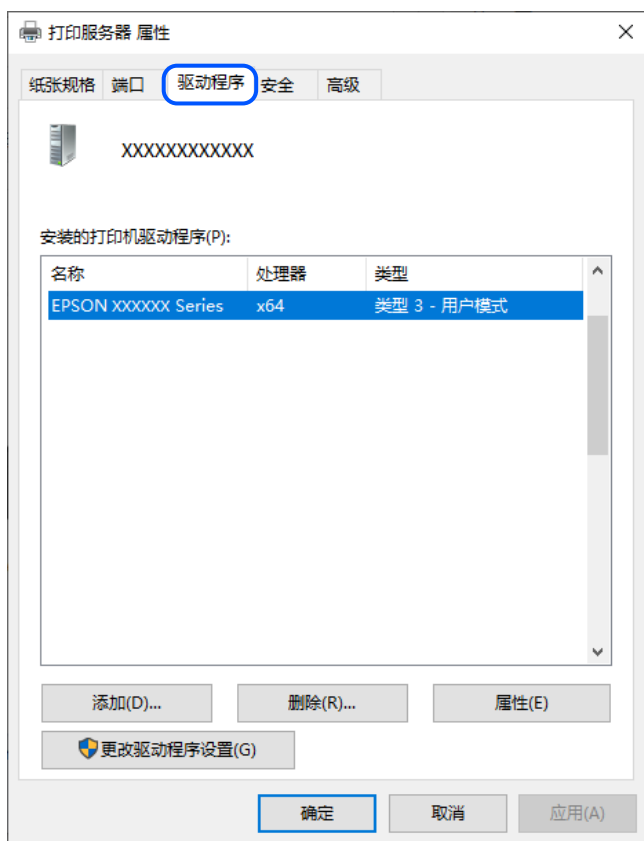

相关信息

➔ “单独安装应用程序”内容请参见第73页。

检查是否安装了正版爱普生打印机驱动程序 - Mac OS

可以使用以下方法之一检查您的计算机上是否安装了正版爱普生打印机驱动程序。

从 Apple 菜单中选择**系统偏好设置** > **打印机和扫描仪**（或**打印和扫描**、**打印和传真**），然后选择打印机。单击**选项与耗材**，如果窗口上显示**选项**标签和**实用工具**标签，则表明您的计算机上已安装了正版爱普生打印机驱动程序。



相关信息

➔ “单独安装应用程序”内容请参见第73页。

重置网络连接

以下情况需要配置打印机网络。

- 通过网络连接使用打印机时
- 网络环境发生变化时
- 更换无线路由器时
- 更改与计算机的连接方法

进行设置以连接到计算机

您可以使用以下方法之一运行安装程序。

从网站设置

访问以下网站，然后输入产品名称。转到**设置**，然后开始设置。

<https://epson.sn>

🎥 您也可以在爱普生视频手册中观看操作步骤。访问以下网站。

<https://support.epson.net/publist/vlink.php?code=NPD7082>

使用软件光盘进行设置

如果您购买的产品附带软件光盘，并且您使用的是带有光盘驱动器的 Windows 计算机，请将光盘插入计算机，然后按照屏幕上的指示操作。

进行设置以连接到智能设备

将本产品和无线路由器连接到同一个网络时，可以从智能设备通过无线路由器使用本产品。

要设置新连接，请从要连接至本产品的智能设备访问以下网站。输入产品名称，转至设置，然后开始设置。

<https://epson.sn>

 您可以在爱普生视频手册中观看操作步骤。访问以下网站。

<https://support.epson.net/publist/vlink.php?code=NPD7083>

注释：

如果已在智能设备和本产品之间设置了连接，但需要重新配置连接，您可以通过 Epson Smart Panel 等应用来完成这项操作。

从操作面板进行 Wi-Fi 设置

如果没有使用计算机或智能设备设置本产品连接，可以在操作面板上设置。

您可以通过多种方式从本产品操作面板执行网络设置。选择与您的使用环境和使用条件相匹配的连接方式。

通过一键加密设置来执行 Wi-Fi 设置

您可通过按无线路由器上的一个按钮来自动设置 Wi-Fi 网络。如果符合以下条件，您可以使用此方法进行设置。

- 无线路由器兼容 WPS（Wi-Fi 保护设置）。
- 当前 Wi-Fi 连接是通过按无线路由器上的按钮建立的。

注释：

如果找不到该按钮或要使用软件设置，请参见无线路由器附带的文档。

1. 按住无线路由器上的 [WPS] 按钮，直至安全指示灯闪烁。

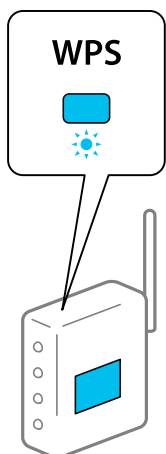

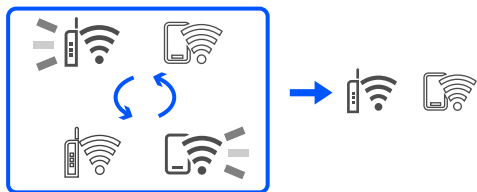

如果不知道 [WPS] 按钮的位置，或者无线路由器上没有按钮，请参见无线路由器附带的文档了解详细信息。

2. 按住本产品上的 Wi-Fi 按钮至少 5 秒，直到  指示灯和  指示灯交替闪烁。此时将开始连接设置。连接建立后， 指示灯亮起。



注释：

 指示灯和  指示灯同时闪烁时，本产品处于连接错误状态。按本产品上的 Wi-Fi 按钮清除打印机错误后，重新启动无线路由器，并将其放置在靠近本产品的位置后重试。如果仍不起作用，请打印网络连接报告，然后查看解决方案。



通过 PIN 码设置 (WPS) 来执行 Wi-Fi 设置

可以使用网络状态页上打印的 PIN 码连接到无线路由器。此设置方法可在无线路由器具备 WPS (Wi-Fi 保护设置) 功能时使用。使用计算机将 PIN 码输入无线路由器。

1. 装入打印纸。
2. 按住本产品上的  按钮至少 5 秒。
将打印网络状态页。

注释：



如果在 5 秒内松开  按钮，则会打印网络连接报告。请注意，此报告不会打印 PIN 码信息。

3. 按住 Wi-Fi 按钮不放，然后按下  按钮，直到  指示灯和  指示灯交替闪烁为止。
4. 使用计算机在两分钟内将网络状态页的 [WPS-PIN 码] 列中打印的 PIN 码（八位数字）输入到无线路由器。

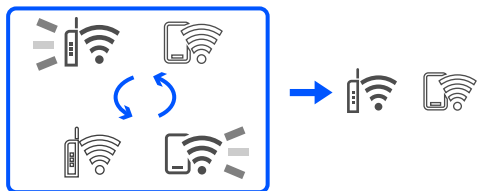
连接建立后， 指示灯亮起。



注释：

- 有关输入 PIN 码的详细信息，请查看无线路由器随附的文档。
-  指示灯和  指示灯同时闪烁时，本产品处于连接错误状态。按本产品上的 Wi-Fi 按钮清除打印机错误后，重新启动无线路由器，并将其放置在靠近本产品的位置后重试。如果仍不起作用，请打印网络连接报告，然后查看解决方案。



检查本产品的网络连接状态（网络连接报告）

您可以打印网络连接报告，以查看本产品和无线路由器之间的网络连接状态。

1. 装入打印纸。

2. 按下  按钮。

此时将打印网络连接报告。

如果发生错误，请检查网络连接报告，然后执行报告中的解决方案。

相关信息

- ➔ “网络连接报告中的信息和解决方案”内容请参见第80页。

网络连接报告中的信息和解决方案

查看网络连接报告中的信息和错误代码，然后执行其中的解决方案。

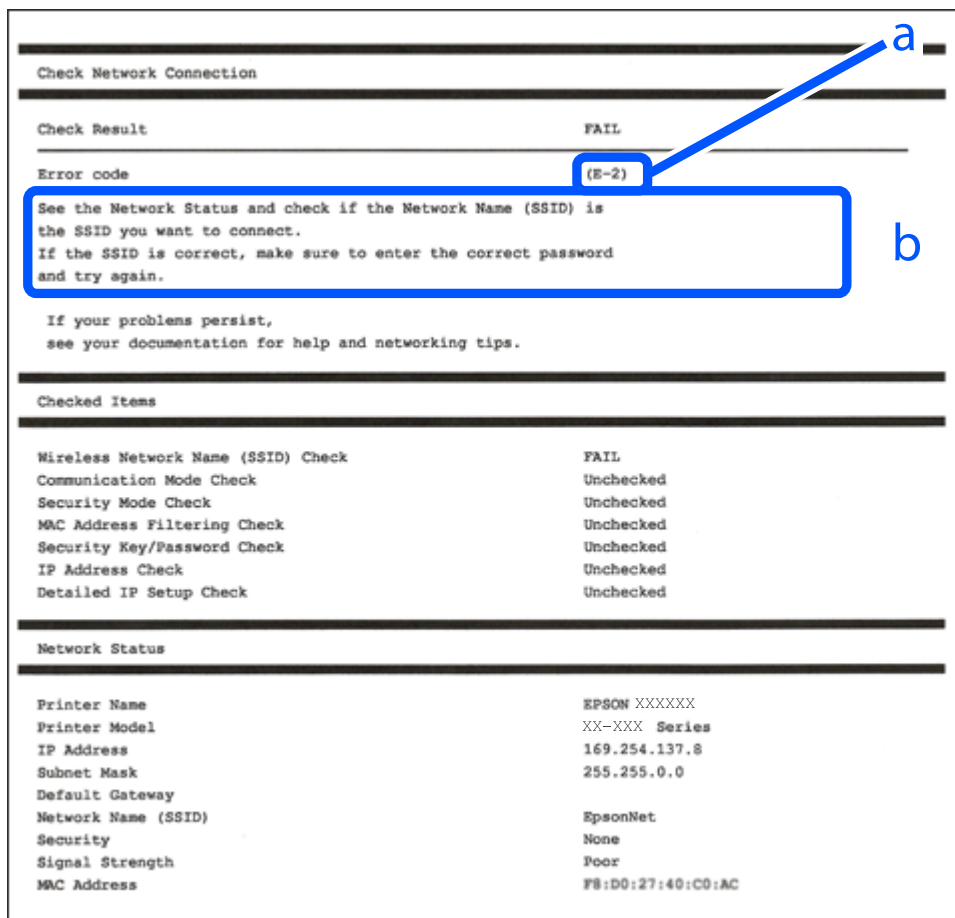

- a. 错误代码
- b. 有关网络环境的信息

相关信息

- ➔ “E-1”内容请参见第81页。
- ➔ “E-2、E-3、E-7”内容请参见第81页。
- ➔ “E-5”内容请参见第82页。
- ➔ “E-6”内容请参见第82页。
- ➔ “E-8”内容请参见第82页。
- ➔ “E-9”内容请参见第83页。
- ➔ “E-10”内容请参见第83页。
- ➔ “E-11”内容请参见第83页。
- ➔ “E-12”内容请参见第84页。
- ➔ “E-13”内容请参见第84页。
- ➔ “有关网络环境的消息”内容请参见第85页。

E-1

解决方法:

- 确保集线器或其他网络设备已打开。
- 如果要通过 Wi-Fi 连接本产品，请重新为本产品进行 Wi-Fi 设置，因为该连接方式已禁用。

相关信息

➔ “从操作面板进行 Wi-Fi 设置”内容请参见第77页。

E-2、E-3、E-7

解决方法:

- 确保无线路由器已打开。
- 确认计算机或设备已正确连接到无线路由器。
- 关闭无线路由器。等待约 10 秒，然后将其打开。
- 将本产品置于更靠近无线路由器的地方，并移走两者之间的所有障碍物。
- 如果手动输入了 SSID，请检查输入的 SSID 是否正确。在网络连接报告中的**网络状态**部分检查 SSID。
- 如果无线路由器有多个 SSID，请选择所显示的 SSID。如果 SSID 使用不符合标准的频率，本产品不会显示这些 SSID。
- 如果要使用一键加密设置建立网络连接，请确保您的无线路由器支持 WPS。如果您的无线路由器不支持 WPS，则不能使用一键加密设置。
- 确保 SSID 仅使用 ASCII 字符（字母数字字符和符号）。打印机无法显示包含非 ASCII 字符的 SSID。
- 请确保连接到无线路由器前知道您的 SSID 和密码。如果使用的是无线路由器的缺省设置，则 SSID 和密码位于无线路由器的标签上。如果不知道 SSID 和密码，请联系设置无线路由器的人员，或者参见无线路由器随附的文档。
- 要连接到使用智能设备上的网络共享功能生成的 SSID，请查看该智能设备随附文档中的 SSID 和密码。
- 如果 Wi-Fi 连接突然断开，请检查是否存在下列情况。如果存在这些情况，请从以下网站下载软件并运行，从而重置网络设置。
<https://epson.sn> > **设置**
 - 另一个智能设备使用一键加密设置功能加入到网络。
 - Wi-Fi 网络使用一键加密设置以外的方法建立。

相关信息

- ➔ “重置网络连接”内容请参见第76页。
- ➔ “从操作面板进行 Wi-Fi 设置”内容请参见第77页。

E-5

解决方法:

确保将无线路由器的安全类型设置为以下类型之一。如果不是以下类型之一，请更改无线路由器上的安全类型，然后重置本产品的网络设置。

- WEP-64 bit (40 位)
- WEP-128 bit (104 位)
- WPA PSK (TKIP/AES)*
- WPA2 PSK (TKIP/AES)*
- WPA (TKIP/AES)
- WPA2 (TKIP/AES)
- WPA3-SAE (AES)

* WPA PSK 也称为“WPA - Personal”。WPA2 PSK 也称为“WPA2 - Personal”。

E-6

解决方法:

- 检查是否禁用了 MAC 地址过滤功能。如果已启用，请注册本产品的 MAC 地址，确保其未被过滤。有关详细信息，请查看无线路由器随附的文档。您可以在网络连接报告的网络状态部分中检查本产品的 MAC 地址。
- 如果无线路由器使用的是带有 WEP 安全的共享验证，请确保验证密钥和索引正确无误。
- 如果可连接到无线路由器的设备数量少于您要连接的网络设备数量，请对无线路由器进行设置以增加可连接设备的数量。要进行设置，请查看无线路由器随附的文档。

相关信息

➔ [“进行设置以连接到计算机”内容请参见第76页。](#)

E-8

解决方法:

- 如果本产品的“获取 IP 地址”设置为“自动”，则在无线路由器上启用 DHCP。
- 如果本产品的“获取 IP 地址”设置为“手动”，则表明手动设置的 IP 地址由于超出范围而无效（例如：0.0.0.0）。从本产品的操作面板设置有效的 IP 地址。

相关信息

➔ [“为本产品设置静态 IP 地址”内容请参见第89页。](#)

E-9

解决方法:

请检查以下内容。

- 设备已打开。
- 您可以从要连接至本产品的设备访问互联网以及同一个网络上的其他计算机或网络设备。

如果在进行上述确认后仍未连接本产品和网络设备，则关闭无线路由器。等待约 10 秒，然后将其打开。然后通过从以下网站下载并运行安装程序来重置网络设置。

<https://epson.sn> > 设置

相关信息

➔ “进行设置以连接到计算机”内容请参见第76页。

E-10

解决方法:

请检查以下内容。

- 网络上的其他设备已打开。
- 如果将本产品的“获取 IP 地址”设置为“手动”，请确保网络地址（IP 地址、子网掩码和缺省网关）正确无误。

如果网络地址不正确，请重置这些地址。您可以在网络连接报告中的**网络状态**部分检查 IP 地址、子网掩码和缺省网关。

如果已启用 DHCP，请将本产品的“获取 IP 地址”设置更改为“自动”。如果要手动设置 IP 地址，请在网络连接报告的**网络状态**部分中检查本产品的 IP 地址，然后在网络设置屏幕上选择“手动”。将子网掩码设置为 [255.255.255.0]。

如果仍未连接本产品和网络设备，则关闭无线路由器。等待约 10 秒，然后将其打开。

相关信息

➔ “为本产品设置静态 IP 地址”内容请参见第89页。

E-11

解决方法:

请检查以下内容。

- 如果将本产品的 TCP/IP 设置配置为“手动”，请检查缺省网关地址是否正确无误。
- 设为缺省网关的设备已打开。

设置正确的缺省网关地址。您可以在网络连接报告的**网络状态**部分中检查缺省网关地址。

相关信息

➔ “为本产品设置静态 IP 地址”内容请参见第89页。

E-12

解决方法:

请检查以下内容。

- 网络上的其他设备已打开。
- 手动输入时，网络地址（IP 地址、子网掩码和缺省网关）都正确无误。
- 其他设备的网络地址（子网掩码和缺省网关）均与此相同。
- IP 地址与其他设备不冲突。

如果确认以上事项之后仍无法连接打印机和网络设备，请尝试以下解决方法。

- 关闭无线路由器。等待约 10 秒，然后将其打开。
- 使用安装程序再次执行网络设置。您可以从以下网站运行该安装程序。
<https://epson.sn> > **设置**
- 您可以在使用 WEP 安全类型的无线路由器上注册多个密码。如果注册了多个密码，请检查是否在本产品上设置了已注册的第一个密码。

相关信息

- ➔ “为本产品设置静态 IP 地址”内容请参见第89页。

E-13

解决方法:

请检查以下内容。

- 无线路由器、集线器和路由器等网络设备都已打开。
- 未手动设置这些网络设备的 TCP/IP 设置。（如果本产品的 TCP/IP 设置设为自动，而其他网络设备的 TCP/IP 设置则手动执行，本产品网络将不同于其他设备所处的网络。）

如果检查上述各项后仍不起作用，请尝试以下操作。

- 关闭无线路由器。等待约 10 秒，然后将其打开。
- 使用安装程序在与本产品同处一个网络的计算机上执行网络设置。您可以从以下网站运行该安装程序。
<https://epson.sn> > **设置**
- 在使用 WEP 安全类型的无线路由器上，您可以注册多个密码。如果注册了多个密码，请检查是否在本产品上设置了已注册的第一个密码。

相关信息

- ➔ “为本产品设置静态 IP 地址”内容请参见第89页。
- ➔ “进行设置以连接到计算机”内容请参见第76页。

有关网络环境的消息

消息	解决方法
需要改善 Wi-Fi 环境。关闭无线路由器，然后再重新打开。如果连接未改善，请参见无线路由器的文档。	将本产品移动到更靠近无线路由器的位置并移走它们之间的所有障碍物之后，关闭无线路由器。等待约 10 秒，然后将其打开。如果仍无法连接，请查看无线路由器随附的文档。
*无法再连接更多设备。如果要再添加一个设备，请将已连接的设备断开一个。	可以同时连接的计算机和智能设备全部通过 Wi-Fi Direct (Simple AP) 连接进行连接。要添加其他计算机或智能设备，请先将其中一台已连接的设备断开连接或连接到其他网络。 通过检查网络状态页，可确认可以同时连接的无线设备数量和已连接设备的数量。

智能设备与本产品直接连接 (Wi-Fi Direct)

使用 Wi-Fi Direct (Simple AP) 可以不经无线路由器直接将智能设备与本产品相连并通过智能设备进行打印。

关于 Wi-Fi Direct

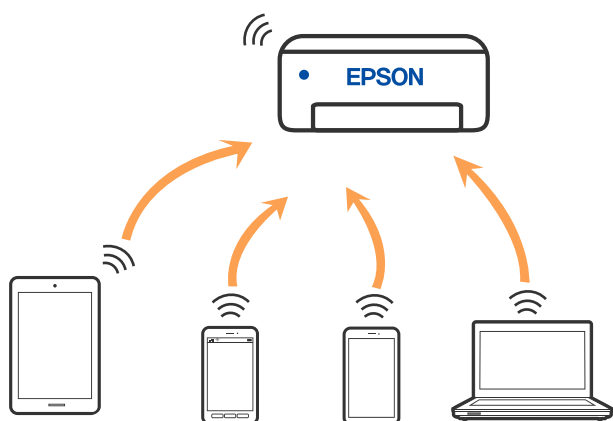

家中或办公室未使用 Wi-Fi 时，或者要将本产品与计算机或智能设备直接相连时，请使用此连接方法。在此模式下，本产品起着无线路由器的作用，此时无需使用标准无线路由器即可将多台设备连接至本产品。但是，直接连接至本产品的设备相互之间无法通过本产品通讯。



本产品可以同时通过 Wi-Fi 和 Wi-Fi Direct (Simple AP) 连接进行连接。但是，如果在本产品已通过 Wi-Fi 进行连接时使用 Wi-Fi Direct (Simple AP) 连接建立网络连接，则 Wi-Fi 会暂时断开连接。

使用 Wi-Fi Direct 连接设备

通过此方法，可以不经无线路由器直接将本产品连接至设备。此时本产品起着无线路由器的作用。

1. 按住 Wi-Fi 按钮不放，然后按下  按钮，直到  指示灯和  指示灯交替闪烁为止。

一直等待，直到过程结束。

连接建立后， 指示灯亮起。

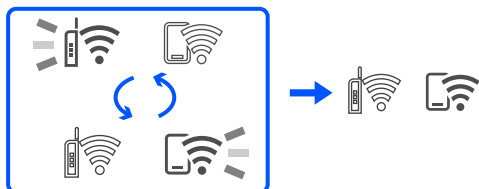

注释：

如果启用 Wi-Fi Direct, Wi-Fi Direct 会一直保持启用状态，直至恢复缺省网络设置。

2. 装入打印纸。
3. 按住本产品上的  按钮至少 5 秒。
将打印网络状态页。您可以在此状态页上检查 Wi-Fi Direct (Simple AP) 的 SSID 和密码。
4. 在计算机的网络连接屏幕或智能设备的 Wi-Fi 屏幕上，选择网络状态页上所示的相同 SSID 进行连接。



```
<Wi-Fi Direct>
Wi-Fi Direct Mode           On
Communication Mode         Simple AP
Operation Mode              IEEE802.11g/n
Communication Speed         Auto
SSID                        DIRECT-*****
Password                    *****
Channel                     11
Security Level              WPA2-PSK(AES)
Link Status                 Unknown
Connected Devices           2(Max 4)
Client MAC List             9C:5C:F9:38:C3:74
                           20:02:AF:C1:92:6B
```

5. 将网络状态页上打印的密码输入到计算机或智能设备中。

可以在网络状态页上确认 Wi-Fi Direct 的状态。

注释：

使用 Wi-Fi Direct 连接从智能设备连接时（用于 Android）

使用 Android 设备并使用 Wi-Fi Direct 连接到本产品时，本产品上的  指示灯和  指示灯同时闪烁。

按 Wi-Fi 按钮可允许连接请求。

如果要拒绝连接请求，请按  按钮。

更改 SSID 等 Wi-Fi Direct (Simple AP) 设置

当 Wi-Fi Direct (Simple AP) 连接已启用时，可以更改诸如网络名称和密码等 Wi-Fi Direct 设置。

1. 访问 Web Config。

2. 从**高级设置**以管理员身份登录。

注释：

高级设置的管理员密码已提前在 Web Config 中设置。有关管理员密码的详细信息，请参见下方链接。

3. 选择**服务** > **Wi-Fi Direct** 标签。

4. 设置要更改的项目。

Wi-Fi Direct:

启用或禁用 Wi-Fi Direct。

禁用该设置时，所有通过 Wi-Fi Direct (Simple AP) 连接与本产品连接的设备将断开连接。

SSID:

更改连接到打印机的 Wi-Fi Direct (Simple AP) 网络名称 (SSID)，可以为任意名称。

更改网络名称 (SSID) 时，所有已连接的设备都会断开连接。如果要重新连接这些设备，请使用新的网络名称 (SSID)。

密码:

更改连接到打印机的 Wi-Fi Direct (Simple AP) 密码，可以为任意值。

更改密码后，所有已连接的设备都会断开连接。如果要重新连接这些设备，请使用新密码。

5. 单击**下一步**按钮。

如果要将所有 Wi-Fi Direct (Simple AP) 设置恢复为缺省值，请单击**恢复缺省设置**。将删除已保存到本产品的智能设备 Wi-Fi Direct (Simple AP) 连接信息。

相关信息

➔ [“用于配置本产品操作的应用程序 \(Web Config\)”](#)内容请参见第147页。

添加或更改本产品的连接

在多台计算机上设置本产品

尽管可以将多台计算机连接到同一无线路由器，但可能会为每台计算机分配不同的 SSID。

如果无线路由器分配的 SSID 不作为同一个网络处理，那么每台计算机实际上连接到不同的网络。当您从计算机 A 开始设置本产品时，本产品被添加到与计算机 A 相同的网络中，从而允许计算机 A 从本产品进行打印。

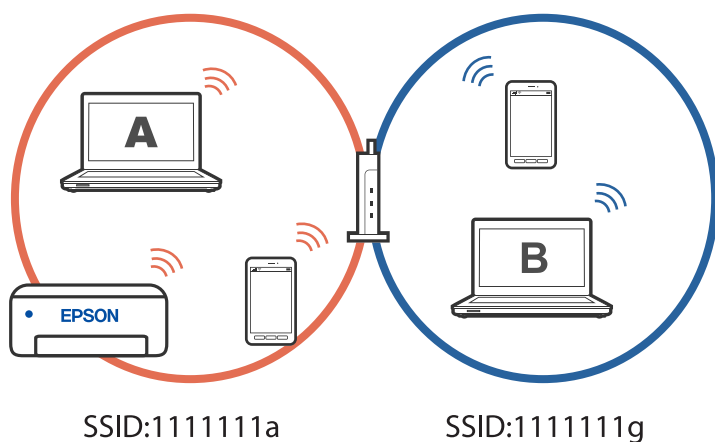

此外，如果您在上面显示的配置中从计算机 B 开始设置本产品，则本产品会在计算机 B 的网络上设置，从而允许计算机 B 打印，而不允许计算机 A 打印。

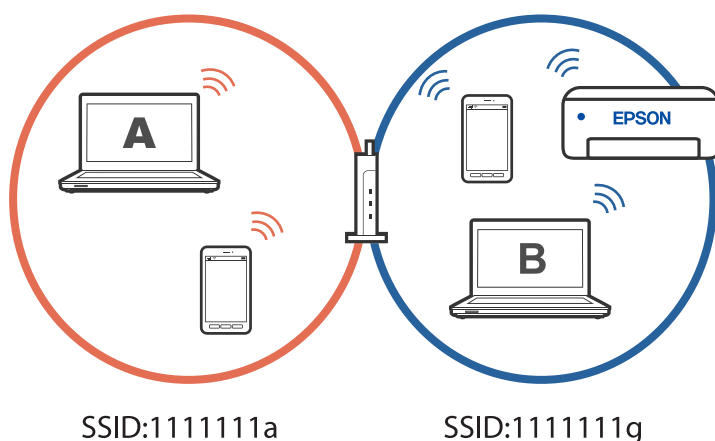

为了防止这种情况发生，要从另一台计算机设置联网的本产品时，请在与本产品连接到同一网络的计算机上启动安装程序。如果在同一网络中找到本产品，则不会针对网络重新配置本产品，而是将本产品设置为可供使用。

将连接从 Wi-Fi 更改为 USB

如果您正在使用的 Wi-Fi 不稳定，或者要更改为更稳定的 USB 连接，请按照以下步骤操作。

1. 使用 USB 数据线将本产品连接至计算机。
2. 使用 USB 连接进行打印时，请选择未标记 (XXXXX) 的产品。
根据操作系统版本，XXXX 将显示您的打印机名称或“网络”。

Windows 11 示例

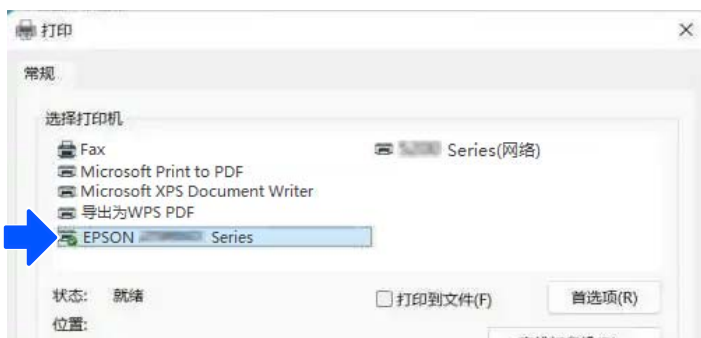

Windows 10 示例

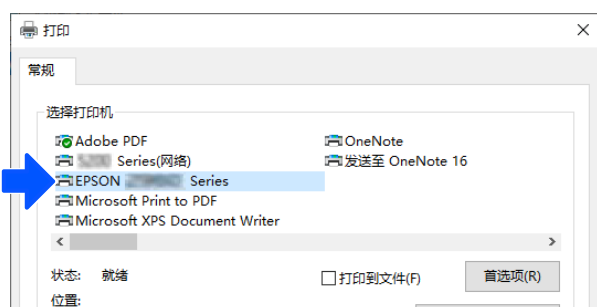

相关信息

➡ “背面”内容请参见第19页。

为本产品设置静态 IP 地址

您可以使用 Web Config 为本产品设置静态 IP 地址。

1. 访问 Web Config。



注释：

Web Config 的显示内容和项目因型号而异。

如果看到以下内容，请从窗口右上方的列表中选择**高级设置**。



2. 以管理员身份登录。

注释：

高级设置的管理员密码已提前在 Web Config 中设置。有关管理员密码的详细信息，请参见下方链接。

3. 选择**网络设置**。



4. 选择**基本**。

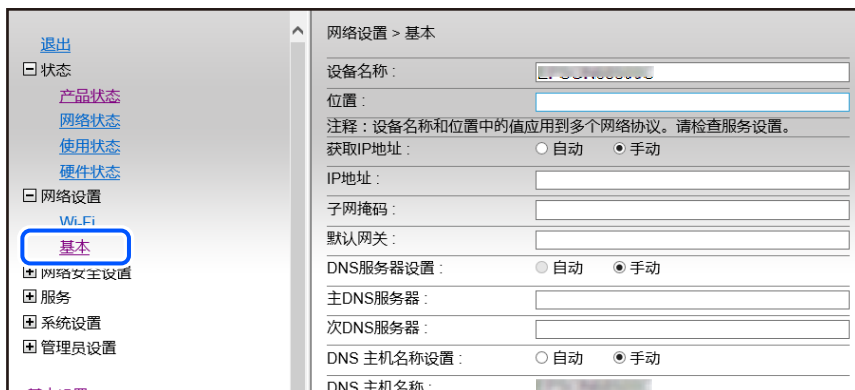

5. 为**获取 IP 地址**选择**手动**。

6. 输入在 **IP 地址**中设置的 IP 地址。

根据您的网络环境，设置子网掩码、缺省网关、DNS 服务器等。

7. 单击**下一步**。

8. 单击**确定**。

此时将应用这些设置。

要再次访问 Web Config，请指定所设置的 IP 地址。

相关信息

➔ “用于配置本产品操作的应用程序 (Web Config)”内容请参见第147页。

运输和存放本产品

需要存放本产品时或运输本产品以便移动或者维修时，请按照以下步骤包装本产品。

🎥 您也可以在爱普生视频手册中观看操作步骤。访问以下网站。

<https://support.epson.net/publist/vlink.php?code=NPD7078>

1. 按下  按钮关闭本产品电源。

2. 请先确保电源指示灯已熄灭，然后再拔下电源线。

! **重要：**

请在电源指示灯熄灭后拔下电源线。否则，打印头不会返回到初始位置，这会导致墨水变干，从而无法打印。

3. 断开所有线缆，如电源线和 USB 数据线。

4. 从本产品中取下所有打印纸。

5. 打开打印机盖。

6. 将运输锁设置为锁定（运输）位置。
在运输和存放时，运输锁会停止供墨，防止墨水泄漏。
如果打印头不在下面所示的位置，则用手移动打印头。

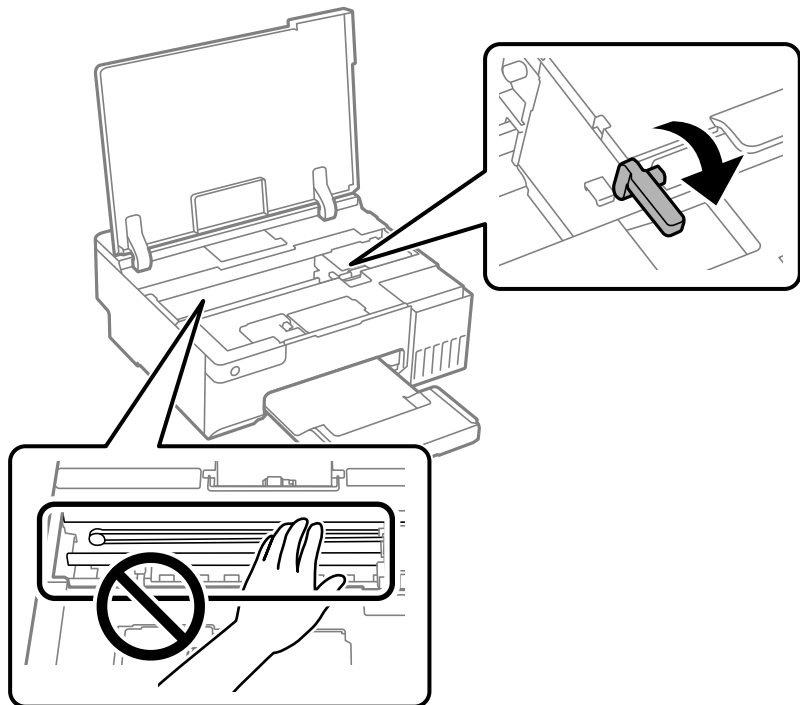

7. 用胶带将打印头固定到外壳上。

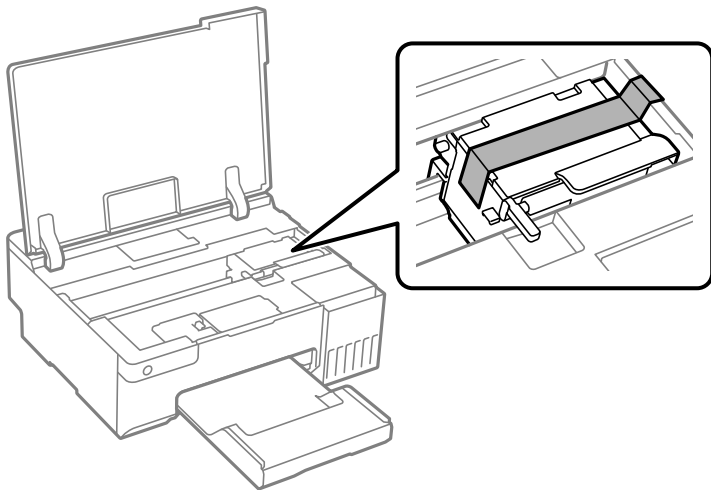

8. 确保盖紧墨仓塞。

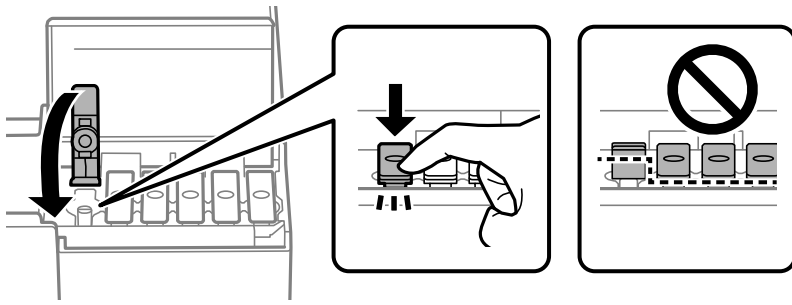

9. 关紧墨仓盖。



10. 关闭打印机盖。

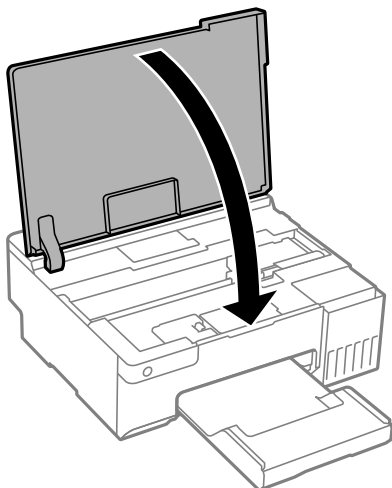

11. 准备包装本产品，如下所示。

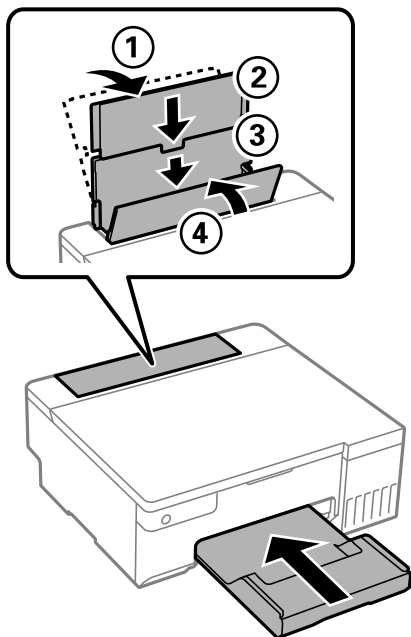

12. 将本产品放入提供用于运输的塑料袋，然后封口。

13. 使用保护性材料将本产品装入包装箱中。

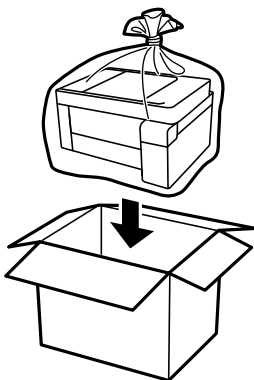

! 重要:

- ❑ 搬运本产品时，请在平稳的位置将其抬起。如果抬起位置不稳，可能导致人员受伤。
- ❑ 抬起本产品时，将手放置在下图所示的位置。不要在前面和后面握住本产品。

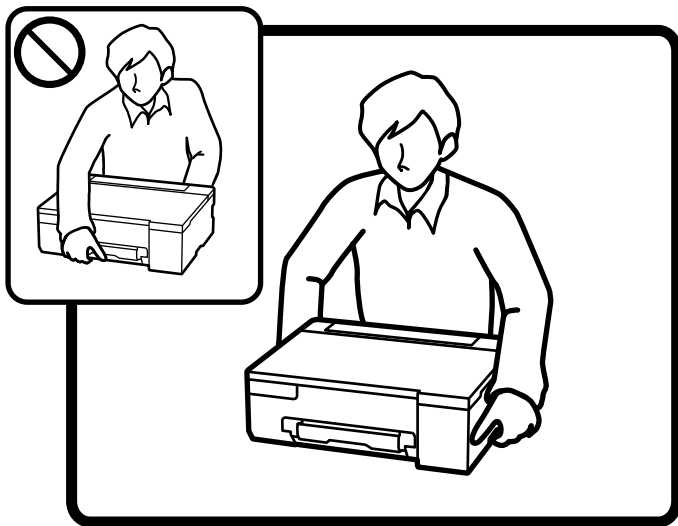

! 重要:

- ❑ 存放或运输墨瓶时，不要倾斜墨瓶，不要让墨瓶受到挤压或温度发生改变。否则，就算是墨瓶盖已拧紧，墨水也可能会泄漏。拧紧墨瓶盖时，请确保墨瓶直立，如果您要运输墨瓶，请采取措施以防止墨水泄漏，例如将墨瓶放进袋子里。

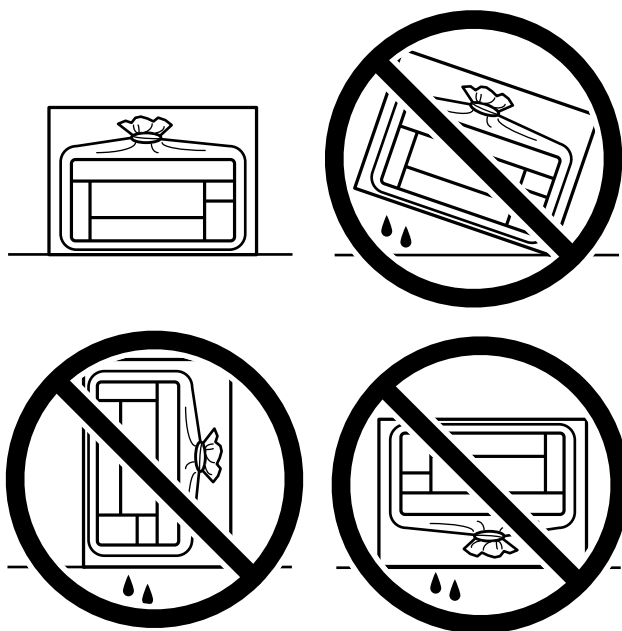

- ❑ 不要将打开过的墨瓶与本产品放置在同一包装箱中。



再次使用本产品时，请确保取下固定打印头的胶带，并将运输锁设置在解锁（打印）位置。如果再次使用本产品打印时打印质量下降，请清洗并校准打印头。

相关信息

- ➔ “检查并清洗打印头”内容请参见第61页。
- ➔ “校准打印头”内容请参见第65页。

故障排除

无法打印.....	98
应用程序或打印机驱动程序无法正常工作.....	99
本产品无法连接到网络.....	102
未正确进纸.....	105
打印质量不佳.....	107
无法在打印机驱动程序中选择打印纸类型或打印纸来源.....	117
检查指示灯和本产品状态.....	117
夹纸.....	119
需要补充墨水.....	122
需要更换维护箱.....	128
需要更换搓纸轮.....	131
无法正常操作本产品.....	134
无法解决问题.....	138

无法打印

解决问题

如果无法按预期打印或打印时出现问题，请阅读本节。有关一些常见问题的解决方案，请参阅以下内容。

本产品是否已打开？

- 确保本产品已开机。
- 确保电源线正确连接。

相关信息

- ➔ [“电源未打开”内容请参见第134页。](#)
- ➔ [“无法解决问题”内容请参见第138页。](#)

是否有打印纸夹在本产品中？

如果打印纸夹在本产品中，本产品将无法开始打印。从本产品中取出夹纸。

相关信息

- ➔ [“夹纸”内容请参见第119页。](#)

产品本身是否正常工作？

- 如果操作面板上的指示灯亮起或闪烁，请检查错误。
- 打印状态页，并用其来检查产品本身是否可以正常打印。

相关信息

- ➔ [“检查指示灯和本产品状态”内容请参见第23页。](#)

是否存在连接问题？

- 确保所有连接的线缆均已正确连接。
- 确保网络设备和 USB 集线器运行正常。
- 如果使用的是 Wi-Fi 连接，请确保 Wi-Fi 连接设置正确。
- 检查计算机和本产品连接的网络，并确保网络名称相符。

相关信息

- ➔ [“本产品无法连接到网络”内容请参见第102页。](#)
- ➔ [“本产品无法通过 USB 连接”内容请参见第102页。](#)

➔ “检查本产品的网络连接状态（网络连接报告）”内容请参见第79页。

打印数据是否已正确发送？

- 确保没有上一任务的打印数据处于等待状态。
- 检查打印机驱动程序以确保本产品未脱机。

相关信息

- ➔ “仍有任务正在等待打印。”内容请参见第100页。
- ➔ “本产品挂起或脱机。”内容请参见第100页。

应用程序或打印机驱动程序无法正常工作

已建立连接后仍无法打印（Windows）

可以考虑以下原因。

■ 未安装正版爱普生打印机驱动程序。

解决方案

如果未安装正版爱普生打印机驱动程序（EPSON XXXXX），可用功能会受限制。我们建议使用正版爱普生打印机驱动程序。

- ➔ “检查是否安装了正版爱普生打印机驱动程序 - Windows”内容请参见第74页。
- ➔ “检查是否安装了正版爱普生打印机驱动程序 - Mac OS”内容请参见第76页。

■ 软件或数据存在问题。

解决方案

- 如果打印较大数据的图像，则计算机可能会内存不足。以较低的分辨率或较小的尺寸打印图像。
 - 如果您已尝试了所有解决方案，但仍未解决问题，请尝试卸载并重新安装打印机驱动程序。
- ➔ “检查是否安装了正版爱普生打印机驱动程序 - Windows”内容请参见第74页。
 - ➔ “检查是否安装了正版爱普生打印机驱动程序 - Mac OS”内容请参见第76页。
 - ➔ “单独安装应用程序”内容请参见第73页。

■ 本产品的状态存在问题。

解决方案

在打印机驱动程序的**维护**标签上单击 **EPSON Status Monitor 3**，然后检查本产品的状态。如果 **EPSON Status Monitor 3** 已禁用，则单击**维护**标签上的**扩展设置**，然后选择**启用 EPSON Status Monitor 3**。

仍有任务正在等待打印。

解决方案

单击打印机驱动程序的**维护**标签上的**打印队列**。如果仍有不需要的数据，请从**打印机**菜单中选择**取消所有文档**。



本产品挂起或脱机。

解决方案

单击打印机驱动程序的**维护**标签上的**打印队列**。

如果本产品脱机或挂起，请从**打印机**菜单中清除脱机或者挂起设置。



未选择本产品作为缺省打印机。

解决方案

在**控制面板 > 查看设备和打印机**（或**打印机、打印机和传真**）中右键单击打印机图标，然后单击**设置为默认打印机**。

注释：

如果有多个打印机图标，请参见以下内容以选择正确的打印机。

示例

USB 连接：EPSON XXXX Series

网络连接：EPSON XXXX Series（网络）

如果多次安装打印机驱动程序，可能会创建打印机驱动程序的副本。如果创建了诸如“EPSON XXXX Series（副本 1）”等副本，请右键单击驱动程序副本的图标，然后单击**删除设备**。

打印机端口设置不正确。

解决方案

单击打印机驱动程序的**维护**标签上的**打印队列**。

确保从**打印机**菜单的**属性 > 端口**中正确设置本产品端口，如下所示。

USB 连接: USBXXX, 网络连接: EpsonNet Print Port



已建立连接后仍无法打印 (Mac OS)

可以考虑以下原因。

■ 未安装正版爱普生打印机驱动程序。

解决方案

如果未安装正版爱普生打印机驱动程序 (EPSON XXXXX), 可用功能会受限制。我们建议使用正版爱普生打印机驱动程序。

- ➔ “检查是否安装了正版爱普生打印机驱动程序 - Windows”内容请参见第74页。
- ➔ “检查是否安装了正版爱普生打印机驱动程序 - Mac OS”内容请参见第76页。

■ 软件或数据存在问题。

解决方案

- ❑ 如果打印较大数据的图像, 则计算机可能会内存不足。以较低的分辨率或较小的尺寸打印图像。
- ❑ 如果您已尝试了所有解决方案, 但仍未解决问题, 请尝试卸载并重新安装打印机驱动程序。
- ➔ “检查是否安装了正版爱普生打印机驱动程序 - Windows”内容请参见第74页。
- ➔ “检查是否安装了正版爱普生打印机驱动程序 - Mac OS”内容请参见第76页。
- ➔ “单独安装应用程序”内容请参见第73页。

■ 本产品的状态存在问题。

解决方案

请确保本产品状态不是暂停。

从 Apple 菜单中选择**系统偏好设置** > **打印机和扫描仪**（或**打印和扫描**、**打印和传真**），然后双击本产品。如果本产品已暂停，请单击**恢复**。

本产品无法通过 USB 连接

可以考虑以下原因。

■ USB 数据线未正确插入到 USB 接口上。

解决方案

将 USB 数据线牢固连接到本产品和计算机上。

■ USB 集线器存在问题。

解决方案

如果使用 USB 集线器，请尝试将本产品直接连接到计算机。

■ USB 数据线或 USB 端口存在问题。

解决方案

如果无法识别 USB 数据线，请更改端口或更换 USB 数据线。

本产品无法连接到网络

网络连接问题的主要原因及解决方法

检查以下内容以查看连接设备的操作或设置是否有问题。

■ 检查打印机网络连接故障的原因。

解决方案

打印网络连接检查报告，查看问题和建议的解决方案。

有关阅读网络连接检查报告的详情，请参阅以下相关信息。

注释：

如果要查看有关网络设置的更多信息，请打印网络状态页。

➔“[检查本产品的网络连接状态（网络连接报告）](#)”内容请参见第79页。

■ 使用 Epson Printer Connection Checker 改善与计算机的连接。（Windows）

解决方案

也许可以解决问题，具体取决于检查结果。

1. 双击桌面上的 **Epson Printer Connection Checker** 图标。

Epson Printer Connection Checker 随即启动。

如果桌面上没有该图标，请按照以下步骤启动 Epson Printer Connection Checker。

- ❑ Windows 11
单击开始按钮，然后选择**所有应用** > **Epson Software** > **Epson Printer Connection Checker**。
- ❑ Windows 10
单击开始按钮，然后选择 **Epson Software** > **Epson Printer Connection Checker**。
- ❑ Windows 8.1/Windows 8
在搜索超级按钮中输入应用程序名称，然后选择显示的图标。
- ❑ Windows 7
单击开始按钮，然后选择**所有程序** > **Epson Software** > **Epson Printer Connection Checker**。

2. 按照屏幕上的说明进行检查。

注释：

如果未显示打印机名称，请安装正版爱普生打印机驱动程序。

["检查是否安装了正版爱普生打印机驱动程序 - Windows"](#)内容请参见第74页。

确定问题后，遵循屏幕上显示的解决方法。

如果无法解决问题，请根据具体情况检查以下各项。

- ❑ 无法通过网络连接识别本产品
["检查本产品的网络连接状态（网络连接报告）"](#)内容请参见第79页。
- ❑ 无法通过 USB 连接识别本产品
["本产品无法通过 USB 连接"](#)内容请参见第102页。
- ❑ 能够识别本产品，但无法执行打印
["已建立连接后仍无法打印（Windows）"](#)内容请参见第99页。

■ Wi-Fi 连接的网络设备存在某些问题。

解决方案

关闭要连接到网络的设备。等待 10 秒左右，然后按照以下顺序打开各设备：无线路由器，计算机或智能设备，然后是本产品。将本产品和计算机或智能设备移动至更靠近无线路由器的位置，以便有利于无线电通信，然后试着重新执行网络设置。

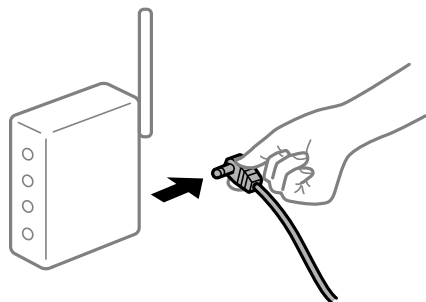

■ 设备无法从无线路由器接收信号，因为距离太远。

解决方案

将计算机或智能设备和本产品移至更靠近无线路由器的位置，关闭无线路由器电源，然后重新打开无线路由器电源。

更改无线路由器时，设置与新路由器不匹配。

解决方案

重新进行连接设置，以使连接设置与新的无线路由器匹配。

➔ “重置网络连接”内容请参见第76页。

从计算机或智能设备连接的 SSID 与本产品不同。

解决方案

同时使用多个无线路由器或者一个无线路由器具有多个 SSID 并且设备连接到不同的 SSID 时，无法连接到无线路由器。

❑ 连接到不同 SSID 的示例

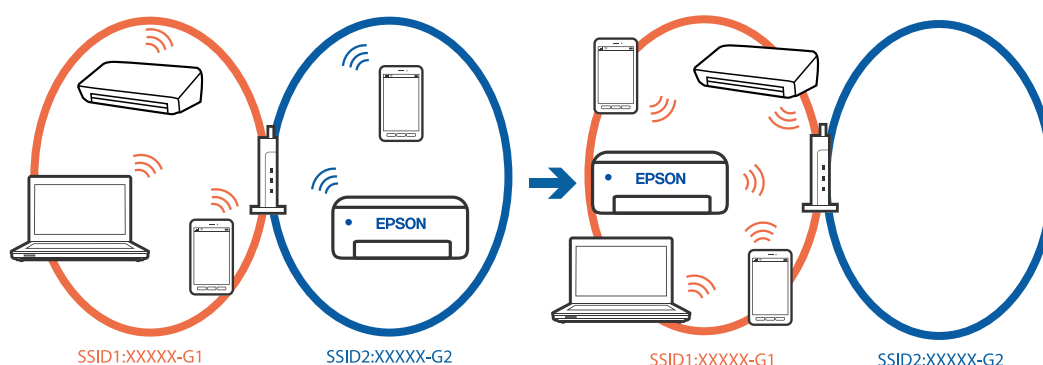

❑ 连接到具有不同频率范围的 SSID 的示例

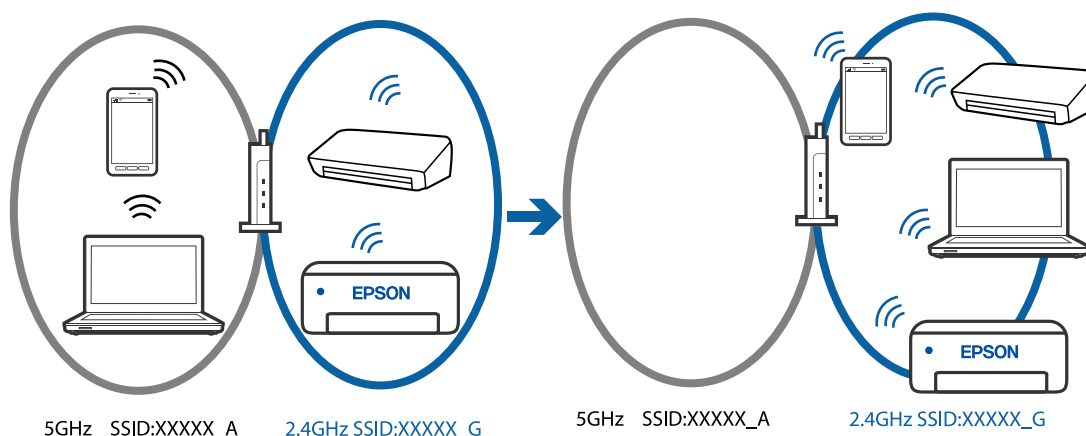

将计算机或智能设备与本产品连接至同一个 SSID。

- ❑ 通过打印网络连接检查报告来检查本产品连接的 SSID。
- ❑ 在要连接到本产品的所有计算机和智能设备上，检查所连接的 Wi-Fi 或网络的名称。
- ❑ 如果本产品和您的计算机或智能设备连接到不同的网络，请将设备重新连接到本产品所连接的 SSID。

无线路由器上的 Privacy separator（资料安全保护）已启用。

解决方案

大多数无线路由器都具有 Privacy separator（资料安全保护）功能，用来阻止位于同一个 SSID 中的设备之间进行通讯。如果即便连接至同一个网络，本产品和计算机或智能设备之间也

无法进行通讯，请在无线路由器上禁用 Privacy separator（资料安全保护）功能。有关详细信息，请参见无线路由器随附的手册。

■ 分配的 IP 地址不正确。

解决方案

如果为打印机分配的 IP 地址是 169.254.XXX.XXX，并且子网掩码是 255.255.0.0，则分配的 IP 地址可能不正确。

打印网络连接报告，然后检查分配给本产品的 IP 地址和子网掩码。要打印网络连接报告，请按本产品操作面板上的  按钮。

重新启动无线路由器或重置本产品的网络设置。

→ “为本产品设置静态 IP 地址”内容请参见第89页。

■ 连接到 USB 3.0 端口的设备导致无线频率干扰。

解决方案

将设备连接到 Mac 上的 USB 3.0 端口时，可能会出现无线频率干扰。如果无法连接到无线 LAN (Wi-Fi) 或操作变得不稳定，请尝试以下解决方法。

□ 将连接到 USB 3.0 端口的设备放在距离计算机更远的位置。

■ 计算机或智能设备上的网络设置存在问题。

解决方案

尝试从计算机或智能设备访问任意网站，以确保设备的网络设置正确无误。如果无法访问任何网站，则表明计算机或智能设备存在问题。

检查计算机或智能设备的网络连接。有关详细信息，请参见计算机或智能设备随附的文档。

未正确进纸

检查点

检查以下项目，然后根据问题尝试解决方法。

■ 安装位置不正确。

解决方案

将本产品放置在平坦的表面并在建议的环境条件下运行。

→ “环境规格”内容请参见第152页。

■ 正在使用不支持的打印纸。

解决方案

使用本产品支持的打印纸。

→ “可用的打印纸和装纸量（消耗品/耗材）”内容请参见第141页。

→ “不可使用的打印纸类型”内容请参见第143页。

■ 打印纸处理不当。

解决方案

遵循打印纸处理注意事项。

➔ “打印纸处理注意事项”内容请参见第27页。

■ 装入本产品的打印纸太多。

解决方案

装入的打印纸不要超出指定的最大张数。

➔ “可用的打印纸和装纸量（消耗品/耗材）”内容请参见第141页。

■ 纸屑附着在辊上时，打印纸滑动。

解决方案

如果之前一直使用的打印纸不能正确送入，可能有纸屑粘在辊上。清洁辊。

如果清洁辊后，打印纸仍然无法送入，请更换搓纸轮。

➔ “通过清洁进纸通道解决进纸问题”内容请参见第59页。

➔ “需要更换搓纸轮”内容请参见第131页。

打印纸进纸歪斜

可以考虑以下原因。

■ 未正确装入打印纸。

解决方案

按照正确方向装入打印纸，将侧导轨滑至打印纸的边缘。

➔ “在后进纸器中装入打印纸”内容请参见第29页。

一次进纸多张

可以考虑以下原因。

■ 打印纸潮湿。

解决方案

装入新的打印纸。

■ 静电导致打印纸彼此粘连。

解决方案

装入打印纸前，将打印纸呈扇形展开。如果打印纸仍无法进纸，则一次装入一张打印纸。

■ 在手动双面打印过程中同时送入多张打印纸。

解决方案

取出打印纸来源中装入的所有打印纸，然后重新装纸。

光盘/证卡托架在尝试装入时弹出

光盘或证卡放置不当。

请重新放置光盘或证卡。

相关信息

➔ “装入 PVC 证卡”内容请参见第34页。

发生缺纸错误

■ 打印纸未装入到后进纸器中央。

解决方案

如果后进纸器中装有打印纸时仍显示缺纸错误，请重新将打印纸装入到后进纸器中央。

打印纸在打印期间弹出

■ 信笺抬头纸未被选为打印纸类型。

解决方案

装入信笺抬头纸（打印纸抬头上预印了发件人姓名或公司名称等信息的打印纸）时，请选择**信笺抬头纸**作为打印纸类型设置。

打印质量不佳

打印输出上色彩丢失、出现条纹或出现异常色彩

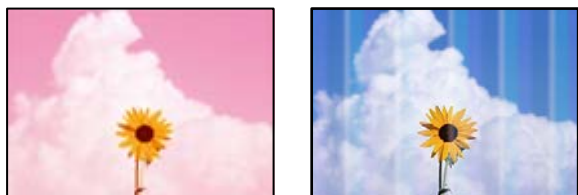

■ 打印头喷嘴可能堵塞。

解决方案

执行喷嘴检查，以检查打印头喷嘴是否堵塞。执行喷嘴检查，如果有任何打印头喷嘴堵塞，请清洗打印头。如果长时间未使用本产品，打印头喷嘴可能会堵塞，进而可能不会喷出墨滴。

➔ “检查并清洗打印头”内容请参见第61页。

黑色墨水打印质量不佳

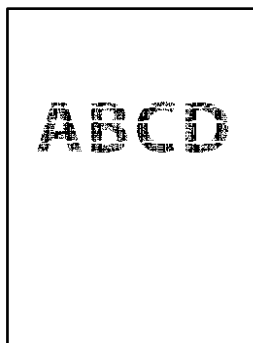

打印头喷嘴可能堵塞。

- ❑ 执行喷嘴检查，以检查打印头喷嘴是否堵塞。执行喷嘴检查，如果有任何打印头喷嘴堵塞，请清洗打印头。如果长时间未使用本产品，打印头喷嘴可能会堵塞，进而可能不会喷出墨滴。

[“检查并清洗打印头”内容请参见第61页。](#)

- ❑ 如果通过打印头清洗无法解决问题，您可以在 Windows 中更改以下设置，使用混合的彩色墨水生成复合黑色。

单击打印机驱动程序中的**维护**标签上的**扩展设置**。如果选择**混合使用彩色墨水产生黑墨**，则当**打印纸类型**为**普通纸**、**信笺抬头纸**或**信封**时，可以使用**标准**打印质量进行打印。

请注意，此功能无法解决喷嘴堵塞。要解决喷嘴堵塞，建议联系爱普生认证服务机构进行维修。

每隔约 2.5 厘米就会出现彩色条纹



可以考虑以下原因。

■ 打印纸类型设置与装入的打印纸不匹配。

解决方案

为本产品中所装的打印纸类型选择匹配的打印纸类型设置。

■ 打印质量设置为“低”。

解决方案

在普通纸上打印时，请使用质量较高的设置进行打印。

- ❑ Windows

在打印机驱动程序的主窗口标签上，从**质量**中选择**高**。

- ❑ Mac OS

在打印对话框的**打印设置**菜单中，为**打印质量**选择**精细**。

■ 打印头位置未校准。

解决方案

校准打印头。

□ Windows

单击打印机驱动程序的**维护**标签上的**打印头校准**。

□ Mac OS

从 Apple 菜单中选择**系统偏好设置 > 打印机和扫描仪**（或**打印和扫描、打印和传真**），然后选择本产品。单击**选项与耗材 > 实用工具 > 打开打印机实用工具**，然后单击**打印头校准**。

打印模糊、垂直条纹或失准



enthalten alle
Aufdruck. W
↓ 5008 "Regel

可以考虑以下原因。

■ 打印头位置未校准。

解决方案

校准打印头。

□ Windows

单击打印机驱动程序的**维护**标签上的**打印头校准**。

□ Mac OS

从 Apple 菜单中选择**系统偏好设置 > 打印机和扫描仪**（或**打印和扫描、打印和传真**），然后选择本产品。单击**选项与耗材 > 实用工具 > 打开打印机实用工具**，然后单击**打印头校准**。

■ 双向打印设置已启用。

解决方案

如果校准打印头后打印质量仍未改善，请禁用双向设置。

双向（或高速）打印期间，打印头双向移动进行打印时，垂直线可能失准。禁用此设置可能会降低打印速度，但会提高打印质量。

□ Windows

清除打印机驱动程序**更多选项**标签上的**双向打印**设置。

□ Mac OS

从 Apple 菜单中选择**系统偏好设置 > 打印机和扫描仪**（或**打印和扫描、打印和传真**），然后选择本产品。单击**选项与耗材 > 选项**（或**驱动程序**）。将**双向打印**设置为关。

打印输出变成白纸

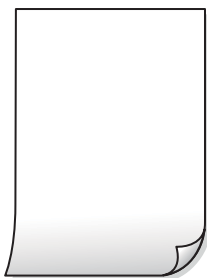

■ 打印头喷嘴可能堵塞。

解决方案

如果打印头喷嘴堵塞，请执行喷嘴检查，然后尝试执行深度清洗。

- ➔ “检查并清洗打印头”内容请参见第61页。
- ➔ “运行深度清洗”内容请参见第63页。

■ 打印设置和装入本产品的打印纸尺寸不同。

解决方案

根据本产品中装入的打印纸尺寸更改打印设置。将与打印设置匹配的打印纸装入到本产品中。

■ 多张打印纸同时送入本产品。

解决方案

请参见以下内容，以防止多张打印纸同时送入本产品。

- ➔ “一次进纸多张”内容请参见第106页。

打印纸污损或刮擦



可以考虑以下原因。

■ 未正确装入打印纸。

解决方案

出现水平条纹（与打印方向成直角）或者打印纸顶部或底部有污迹时，请按正确方向装入打印纸，并将侧导轨滑到打印纸边缘。

- ➔ “在后进纸器中装入打印纸”内容请参见第29页。

■ 进纸通道上有污迹。

解决方案

出现垂直条纹（与打印方向平行）或打印纸上有污迹时，请清洁进纸通道。

➔ “清洗进纸通道上的墨迹（当打印结果表面出现垂直污迹时）”内容请参见第65页。

■ 打印纸卷曲。

解决方案

将打印纸放在平坦表面上，检查打印纸是否卷曲。如果卷曲，请展平打印纸。

■ 打印头磨擦打印纸的表面。

解决方案

在厚打印纸上打印时，打印头离打印表面更近，有可能会刮擦打印纸。在此情况下，请启用减少刮擦设置。如果启用此设置，打印质量可能会下降，打印速度也可能会变慢。

□ Windows

在打印机驱动程序**的维护**标签上，单击**扩展设置**，然后选择**厚打印纸和信封**。

如果选择了**厚打印纸和信封**设置后，打印纸仍然发生刮擦，请在打印机驱动程序的**扩展设置**窗口中选择**短纹纸**。

□ Mac OS

从 Apple 菜单中选择**系统偏好设置 > 打印机和扫描仪**（或**打印和扫描、打印和传真**），然后选择本产品。单击**选项与耗材 > 选项**（或**驱动程序**）。选择开作为**厚打印纸和信封**设置。

■ 在打印纸的已打印面变干之前，在打印纸的背面上进行了打印。

解决方案

当执行手动双面打印时，确保在重新装入打印纸之前打印纸上的墨水已完全变干。

打印出的照片不容易干



■ 可能在照片纸的反面上打印。

解决方案

确保在可打印面上打印。如果在照片纸的反面上打印，您需要清洁进纸通道。

➔ “清洗进纸通道上的墨迹（当打印结果表面出现垂直污迹时）”内容请参见第65页。

打印的 PVC 证卡上出现墨水污迹



■ 尝试更改 Epson Photo+ 的打印质量。

解决方案

如果在 PVC 证卡上打印时出现墨水污迹，请将 Epson Photo+ 的**打印质量**设置更改为**省墨**。有关更多详细信息，请参见下面的相关信息链接。您可以通过网络观看爱普生视频手册。

如果无法选择**省墨**，请更新固件、软件和驱动程序。有关更多详细信息，请参见下面的相关信息链接。提供了有关各种更新步骤的说明。

➔ “使用 Epson Photo+ 在 PVC 证卡上打印”内容请参见第55页。

➔ “用于更新软件和固件的应用程序 (Epson Software Updater)”内容请参见第147页。

■ 打印的 PVC 证卡上的墨水可能未干。

解决方案

在打印表面完全干燥之前不要触摸打印表面。有关 PVC 证卡的更多详细信息，请参见下面的相关信息链接。

根据 PVC 证卡类型或打印数据，可能会出现墨水涂污现象。

➔ “PVC 证卡处理注意事项”内容请参见第35页。

图像或照片未按期望的颜色打印



可以考虑以下原因。

■ 打印头喷嘴可能堵塞。

解决方案

执行喷嘴检查，以检查打印头喷嘴是否堵塞。执行喷嘴检查，如果有任何打印头喷嘴堵塞，请清洗打印头。如果长时间未使用本产品，打印头喷嘴可能会堵塞，进而可能不会喷出墨滴。

➔ “检查并清洗打印头”内容请参见第61页。

■ 已应用色彩调整。

解决方案

从 Windows 打印机驱动程序打印时，根据打印纸类型，系统会默认应用爱普生自动照片调整设置。尝试更改该设置。

在**更多选项**标签上，选择**色彩调整**中的**自定义**，然后单击**高级**。将**场景校正**设置从**自动**更改为任何其他选项。如果更改该设置不起作用，请在**色彩管理**中使用**图像增强技术**以外的任何色彩调整方法。

➔ “调整打印色彩”内容请参见第53页。

打印输出中的色彩与显示屏上的色彩不同



■ 正在使用的显示设备的色彩属性调整不正确。

解决方案

计算机显示屏等显示设备具有自己的显示属性。如果显示不平衡，图像显示亮度和色彩将不正确。请调整设备的相关属性。接下来，执行以下操作。

❑ Windows

访问打印机驱动程序窗口，在**更多选项**标签上为**色彩调整**设置选择**自定义**，然后单击**高级**。为**色彩模式**设置选择**爱普生标准**。

❑ Mac OS

访问“打印”对话框。从弹出菜单中选择**色彩选项**，然后单击**高级设置**旁边的箭头。为**模式**设置选择**爱普生标准**。

■ 显示设备反射外部光线。

解决方案

避开直射阳光，并在照明合适的地方确认图像。

■ 显示设备的分辨率较高。

解决方案

色彩与在配备高分辨率显示屏的智能手机或平板电脑上看到的色彩有所不同。

■ 显示设备和本产品生成色彩的过程不同。

解决方案

显示屏上的色彩与打印纸上的色彩并不完全相同，因为显示设备和本产品生成色彩的过程不同。调整色彩属性，确保色彩匹配。

无法进行无边距打印



■ 打印设置中未设置无边距。

解决方案

在打印设置中进行无边距设置。如果选择的打印纸类型不支持无边距打印，则不能选择**无边距**。请选择支持无边距打印的打印纸类型。

Windows

在打印机驱动程序的主窗口标签上选择**无边距**。

Mac OS

从**打印纸尺寸**选择无边距打印纸尺寸。

➔ “用于无边距打印的打印纸”内容请参见第143页。

无边距打印期间图像边缘被裁切



■ 由于图像略有放大，超出区域会被裁切掉。

解决方案

请选择较小的放大设置。

Windows

单击打印机驱动程序主窗口标签上**无边距**复选框旁边的**设置**，然后更改设置。

Mac OS

在打印对话框的**打印设置**菜单中更改**扩展**设置。

■ USB 数据线连接不正确。

解决方案

将 USB 数据线牢固连接到本产品和计算机上。

■ 有任务正在等待打印。

解决方案

取消暂停的所有打印任务。

■ 打印期间，已手动将计算机置于休眠模式或睡眠模式。

解决方案

打印期间，请勿手动将计算机置于休眠模式或睡眠模式。在下次启动计算机时，可能会打印出乱码页。

打印的图像翻转



■ 在打印设置中，图像设置为水平翻转。

解决方案

清除打印机驱动程序或应用程序中的所有镜像图像设置。

Windows

清除打印机驱动程序的更多选项标签上的镜像图像设置。

Mac OS

在打印对话框的打印设置菜单中清除镜像图像设置。

打印输出中出现类似马赛克的图案



■ 打印的图像或照片分辨率较低。

解决方案

打印图像或照片时，使用高分辨率数据进行打印。尽管网站上的图像在显示屏上看起来很清楚，但是这些图像通常具有较低的分辨率，因此打印质量可能会下降。

无法在打印机驱动程序中选择打印纸类型或打印纸来源

未安装正版爱普生打印机驱动程序。

如果未安装正版爱普生打印机驱动程序（EPSON XXXXX），可用功能会受限制。我们建议使用正版爱普生打印机驱动程序。

相关信息

- ➔ “检查是否安装了正版爱普生打印机驱动程序 - Windows”内容请参见第74页。
- ➔ “检查是否安装了正版爱普生打印机驱动程序 - Mac OS”内容请参见第76页。

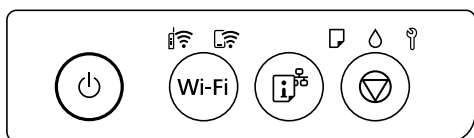

检查指示灯和本产品状态

操作面板上的指示灯会指示本产品的状态。



正常状态

：亮起



指示灯	状态
	本产品已连接至无线（Wi-Fi）网络。
	本产品已连接至 Wi-Fi Direct（Simple AP）模式下的网络。

















错误状态









出现错误时，指示灯将亮起或闪烁。计算机屏幕上将显示错误的详细信息。

：亮起

：闪烁

指示灯	状态	解决方案
	发生 Wi-Fi 连接错误。	按 Wi-Fi 按钮清除错误，然后重试。
	未装入打印纸或者一次进了多张纸。	如果打印光盘或 PVC 证卡时，此指示灯亮起，请正确插入光盘/证卡托架。 正确装入打印纸或插入光盘/证卡托架后，按下  按钮继续打印。

指示灯	状态	解决方案
	发生夹纸，或者光盘或 PVC 证卡没有正确放置在光盘/证卡托架上。	取出打印纸或者重新放置光盘或 PVC 证卡之后，按下  按钮继续打印。
	初始化充墨可能没有完成。	请查看《首先阅读》以完成初始化充墨。
	维护箱已接近使用寿命。	指示灯会一直闪烁，直到更换维护箱。 您可以继续打印，直至  和  指示灯交替闪烁。
 	<ul style="list-style-type: none"> <input type="checkbox"/> 未正确关闭本产品电源。* <input type="checkbox"/> 由于在本产品工作期间关机，喷嘴可能干结并堵塞。 <p>* 通过插线板或断路器关闭了本产品电源，从插座拔下了电源插头，或发生了停电。</p>	<ul style="list-style-type: none"> <input type="checkbox"/> 按  按钮清除错误后，建议执行喷嘴检查。 <input type="checkbox"/> 要关闭本产品电源，请确保按  按钮。
 	交替闪烁： 无边距打印废墨收集垫即将达到或者已达到其使用寿命。	需要更换无边距打印废墨收集垫。 请联系爱普生或爱普生认证服务机构更换无边距打印废墨收集垫*。用户不可自行更换。 计算机上显示指明可以继续打印的消息时，按下  按钮继续打印。指示灯暂时停止闪烁，但是在更换无边距打印废墨收集垫之前，指示灯将继续按固定间隔闪烁。 无边距打印不可用，但可进行有边距打印。
	同时闪烁： 废墨收集垫即将达到或者已达到其使用寿命。	需要更换废墨收集垫。请联系爱普生或爱普生认证服务机构更换废墨收集垫。用户不可自行更换废墨收集垫。 检查计算机上显示的信息，然后按下  按钮清除错误或继续清洗。 如果废墨收集垫已经达到使用寿命，您不可再进行清洗操作。可以进行打印，但不能保证打印输出质量。
 	运输锁已锁定。	解锁运输锁之后，按下  按钮继续打印。

指示灯	状态	解决方案
	交替闪烁： 出现以下问题之一： <ul style="list-style-type: none"> <input type="checkbox"/> 无法执行深度清洗或打印头清洗，因为维护箱中没有足够可用空间。 <input type="checkbox"/> 维护箱未正确安装。 <input type="checkbox"/> 维护箱已到使用寿命。 	执行以下操作之一。 运行深度清洗或打印头清洗时： <ul style="list-style-type: none"> <input type="checkbox"/> 更换维护箱，按  按钮清除错误，然后重试。 <input type="checkbox"/> 如果无法立即准备更换维护箱，请按  按钮清除错误。可以进行打印，但不能保证打印输出质量。如果继续发生错误，请更换维护箱，然后按  按钮。 其他操作时： 重新正确安装维护箱后，按  按钮。 如果重新安装后继续发生错误，请更换维护箱，然后按  按钮。
	出纸器未滑出。	滑出出纸器。
除了  指示灯，其他所有指示灯都亮起。	由于固件更新失败，本产品已在恢复模式下启动。	按照下面的步骤再次尝试更新固件。 <ol style="list-style-type: none"> 1. 使用 USB 数据线连接计算机和本产品。（在恢复模式期间，您无法通过网络连接更新固件。） 2. 有关更多说明，请访问爱普生网站。
包括  指示灯在内的所有指示灯都在闪烁。	发生打印机错误。	取出本产品内的所有打印纸。关闭然后重新打开电源。 如果关闭电源再打开后仍然发生错误，请联系爱普生认证服务机构。

* 在部分打印周期，无边距打印废墨收集垫中可能会收集少量多余墨水。为防止墨水从无边距打印废墨收集垫漏出，本产品设计为当无边距打印废墨收集垫达到其使用寿命时停止无边距打印。无边距打印废墨收集垫是否更换以及更换频率因使用无边距打印选项打印的页数而异。需要更换无边距打印废墨收集垫并不表示您的打印机已达到其使用寿命而停止运行。需要更换无边距打印废墨收集垫时本产品将提示您，更换过程只能由爱普生认证服务机构来执行。

夹纸

检查操作面板上显示的错误，然后按照说明取出夹纸，包括所有碎片。接下来，清除错误。

重要：

- 小心取出夹纸。取纸用力过猛可能会损坏本产品。
- 取出夹纸时，不要倾斜本产品，也不要将其垂直或颠倒放置，否则墨水可能会泄漏。

取出夹纸

⚠ 注意：

当您的手在本产品内部操作时，请不要触摸操作面板上的按钮。如果本产品开始运行，可能会造成人身伤害。注意不要碰触突出的部件，以避免受伤。

1. 从后进纸器中取出夹纸。

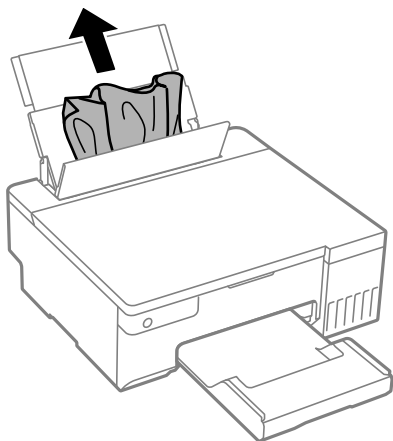

2. 打开打印机盖。

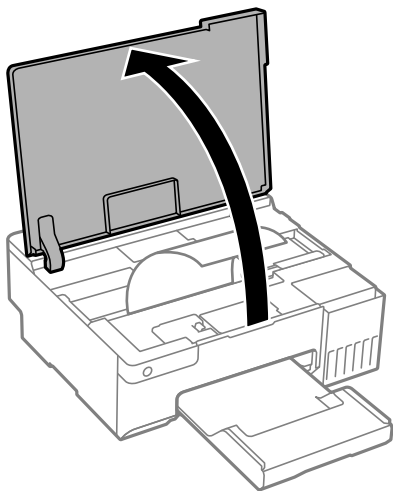

3. 取出夹纸。

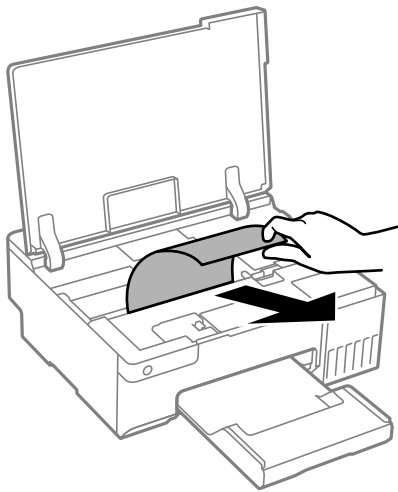

! 重要：

请勿触摸本产品内部的白色扁平线缆、半透明薄膜和运输锁。否则可能会引起故障。

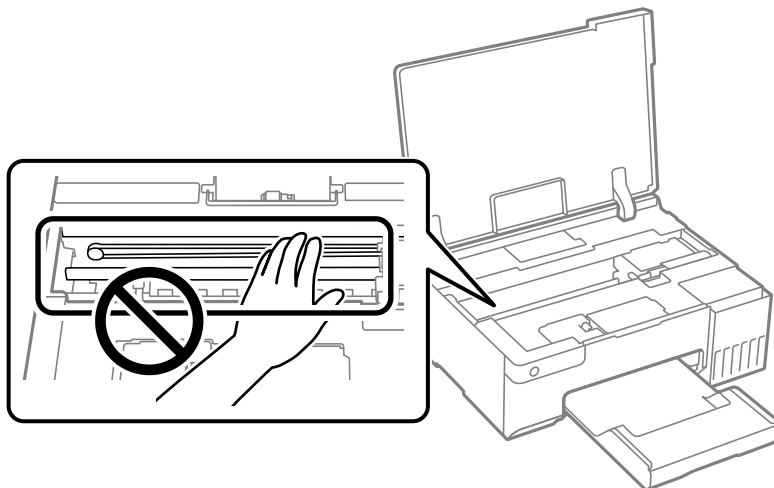

4. 关闭打印机盖。

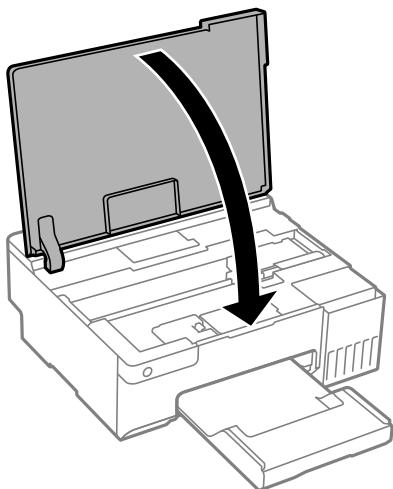

防止夹纸

如果频繁发生夹纸，请检查以下各项。

- ❑ 将本产品放置在平坦的表面并在建议的环境条件下运行。
“环境规格”内容请参见第152页。
- ❑ 使用本产品支持的打印纸。
“可用的打印纸和装纸量（消耗品/耗材）”内容请参见第141页。
- ❑ 遵循打印纸处理注意事项。
“打印纸处理注意事项”内容请参见第27页。
- ❑ 按照正确方向装入打印纸，将侧导轨滑至打印纸的边缘。
“在后进纸器中装入打印纸”内容请参见第29页。
- ❑ 装入的打印纸不要超出指定的最大张数。
- ❑ 如果装入了多张打印纸，请一次装入一张打印纸。
- ❑ 确保打印纸尺寸和打印纸类型设置与本产品中实际装入的打印纸尺寸和打印纸类型匹配。
“打印纸类型列表”内容请参见第27页。
- ❑ 清洁本产品内部的辊。如果清洁辊后，打印纸仍然无法送入，请更换搓纸轮。
“通过清洁进纸通道解决进纸问题”内容请参见第59页。
“需要更换搓纸轮”内容请参见第131页。

需要补充墨水

墨瓶处理注意事项

补充墨水之前请阅读以下说明。

墨水保管注意事项

- ❑ 将墨瓶保存在避开阳光直射的地方。
- ❑ 请勿将墨瓶存放在高温或寒冷环境下。
- ❑ 爱普生推荐查看墨瓶包装上关于日期的信息，并按之使用墨瓶。
- ❑ 存放或运输墨瓶时，不要倾斜墨瓶，不要让墨瓶受到挤压或温度发生改变。否则，就算是墨瓶盖已拧紧，墨水也可能会泄漏。拧紧墨瓶盖时，请确保墨瓶直立，如果您要运输墨瓶，请采取措施以防止墨水泄漏，例如将墨瓶放进袋子里。
- ❑ 从较冷的存放点取出墨瓶后，应在使用之前使其在室温下至少暖化 3 个小时。
- ❑ 仅当您要给墨仓补充墨水时才打开墨瓶。墨瓶为真空包装，以保证其可靠性。如果拆开墨瓶包装后长时间未使用，可能无法正常打印。
- ❑ 墨瓶一旦打开，请尽快使用。

补充墨水时的处理注意事项

- ❑ 为了获得更佳打印效果，请勿让墨量长时间处于低位。
- ❑ 使用具有适用于本产品的正确编号的墨瓶。

- ❑ 必须小心处理本产品的墨水。在墨仓已充墨或补充墨水时，墨水可能会溅出。如果墨水沾到衣服上或其他物品上，可能无法去除。
- ❑ 请勿猛力摇晃或挤压墨瓶。
- ❑ 如果墨仓中的墨量到达墨仓下线时，请尽快补充墨水。在墨量低于下线时长时间使用本产品可能会导致本产品损坏。

墨水消耗

- ❑ 为了让打印头保持较好的性能，在维护操作（如打印头清洗）时会消耗每个墨仓中的一些墨水。打开本产品电源时也可能消耗墨水。
- ❑ 当按黑白模式或灰度模式打印时，根据打印纸类型或打印质量设置，可能使用彩色墨水代替黑色墨水。这是因为将彩色墨水混合后生成了黑色。
- ❑ 在初始设置期间会使用随本产品一起提供的墨瓶中的部分墨水。为了保证高质量的打印输出，机器中的打印头需被完全充墨。此墨瓶中的一部分墨水将会被消耗于此一次性步骤，故此墨瓶的可打印页数可能低于后续墨瓶的打印页数。
- ❑ 因打印的图像、打印设置、打印纸类型、机器使用的频繁程度和温度的不同，墨瓶在用户实际使用时的打印输出页数会有所不同。

给墨仓补充墨水

1. 打开打印机盖。

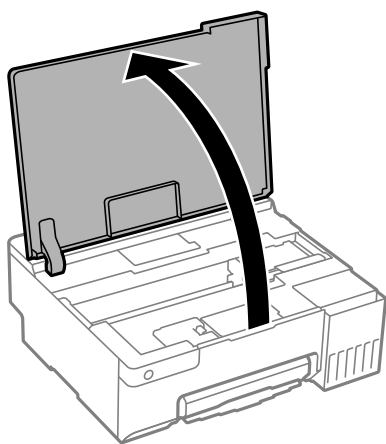

2. 打开墨仓盖。

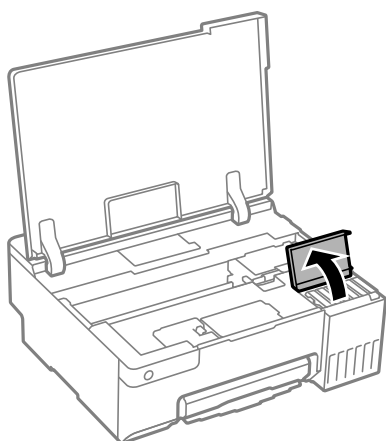

3. 打开墨仓塞。

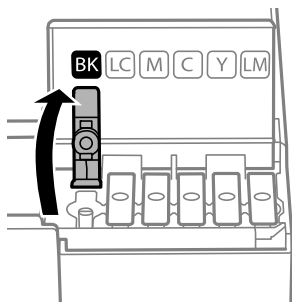

! 重要:

确保墨仓的颜色与要补充墨水的颜色匹配。

4. 竖直握着墨瓶，然后慢慢转动墨瓶盖将其取下。

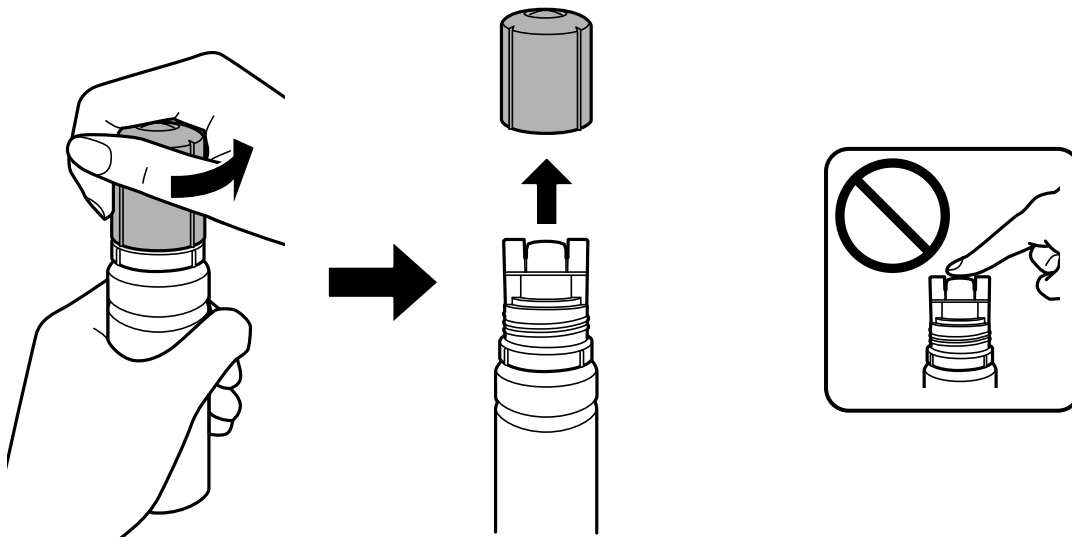

! 重要:

- 爱普生推荐您使用爱普生原装正品墨水。
- 小心不要洒出任何墨水。

5. 检查墨仓的上线 (a)。

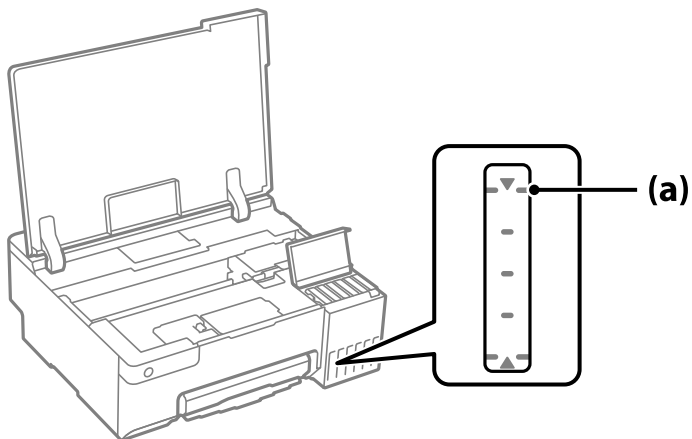

6. 将墨瓶顶部与注入口对准，然后将墨瓶垂直插入到注入口中充墨，直至墨水达到上线时自动停止注入。

在将墨瓶插入正确对应颜色的注入口时，墨水开始注入，当墨水达到上线时，墨水会自动停止注入。

如果墨水未流入墨仓中，请取下墨瓶，然后重新插入。但是，如果墨水已到达上线，请勿插拔墨瓶；否则，如果墨水超过上线，墨水可能会泄漏或可能导致本产品损坏。

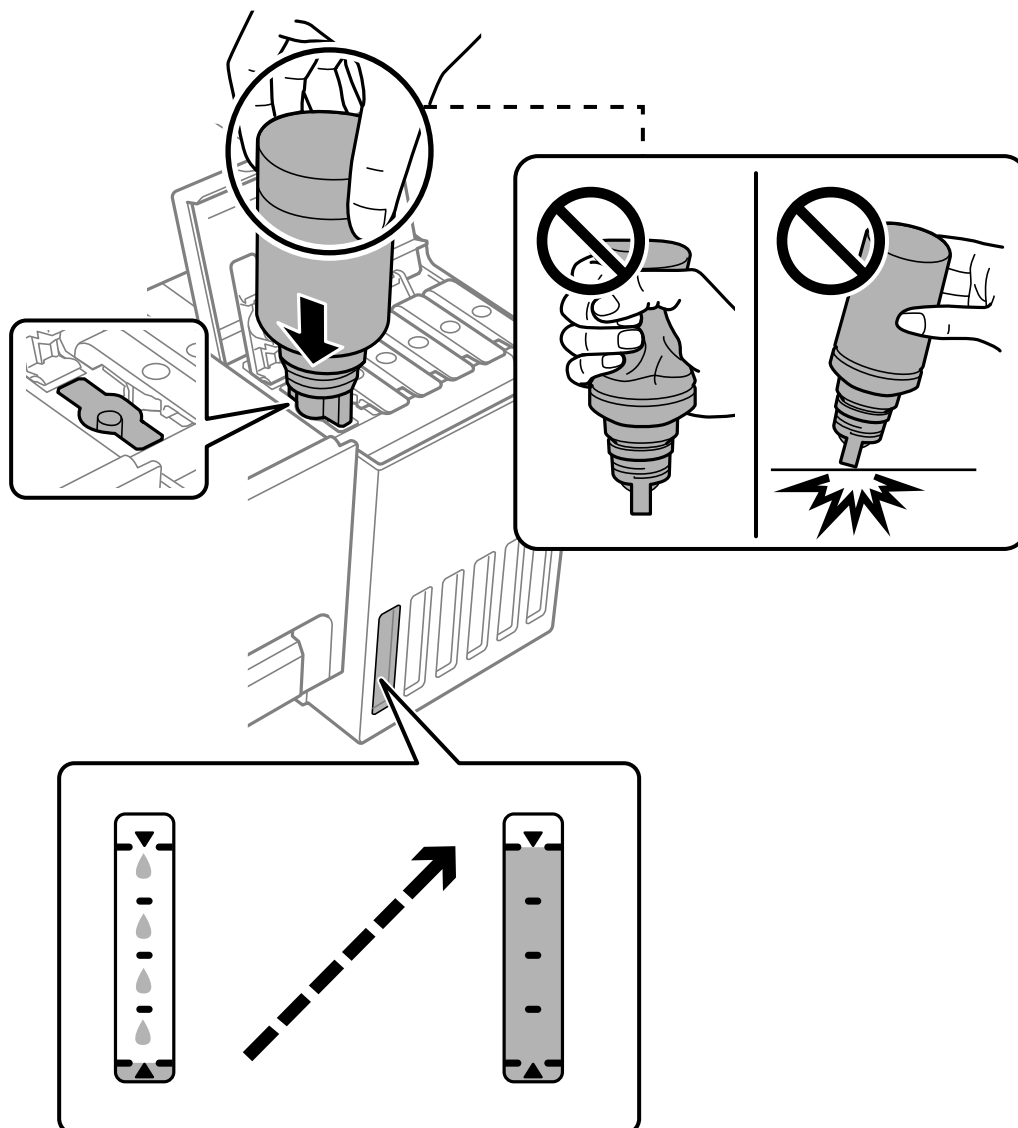

7. 完成充墨后，取下墨瓶。

! 重要：

请勿将墨瓶一直插在机器中，否则墨瓶可能会损坏或墨水可能会泄漏。

注释：

如果墨瓶中还有墨水，请拧紧瓶盖，并将墨瓶直立存放以备日后使用。

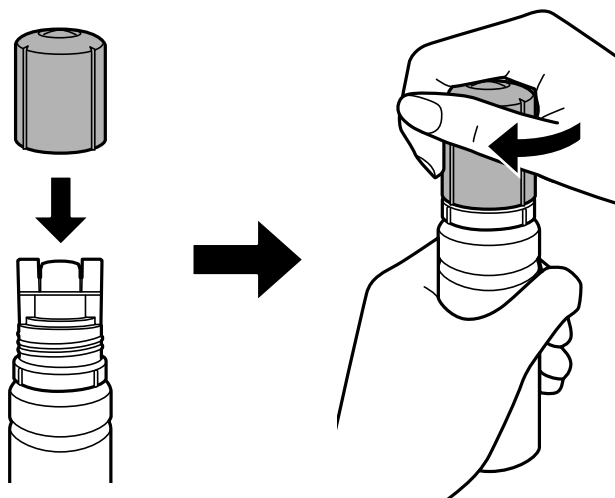

8. 关紧墨仓塞。

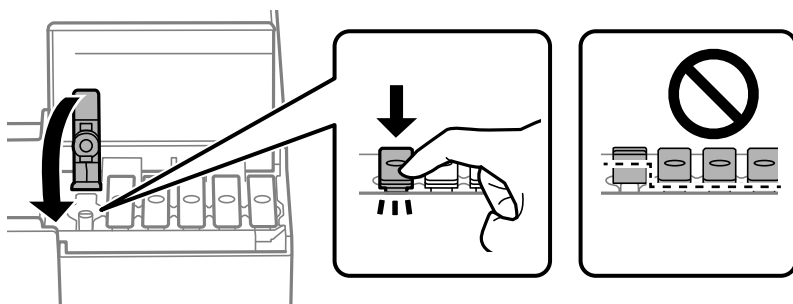

9. 盖紧墨仓盖。



10. 关闭打印机盖。

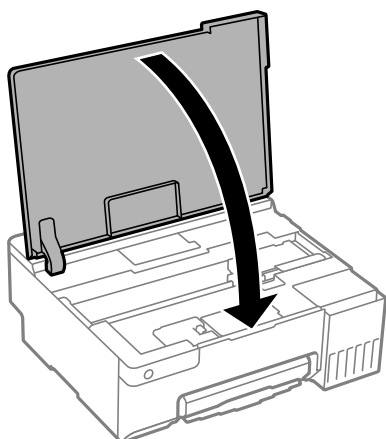

相关信息

- ➔ “墨瓶处理注意事项”内容请参见第122页。
- ➔ “墨瓶编号（消耗品/耗材）”内容请参见第144页。

需要更换维护箱

维护箱处理注意事项

更换维护箱前，请阅读以下说明。

- 不要触碰维护箱侧面的绿色芯片。否则可能会导致不能正常运行和打印。
- 打印过程中不要更换维护箱，否则墨水可能会泄漏。
- 只有需要更换维护箱时才取下维护箱并打开其盖子，否则可能会导致墨水泄漏。
- 不要重复使用已经取下并搁置很长时间的维护箱。维护箱中的墨水将凝固，无法吸附更多墨水。
- 用过的维护箱在密封到塑料袋前切勿倾斜放置，否则墨水可能会泄漏。
- 请勿将维护箱存放在高温或结冰温度下。
- 将维护箱保存在避开阳光直射的地方。
- 不要让维护箱掉落或受到强烈冲击。
- 请勿触摸维护箱的开口，因为这样可能会被墨水弄脏。

更换维护箱

在一些打印周期，少量多余的墨水可能会收集到维护箱中。为防止墨水从维护箱漏出，本产品设计为当维护箱已到达使用寿命时停止打印。维护箱是否需要更换以及更换频率因打印页数、打印介质类型以及本产品执行的清洗周期而异。当提示您更换维护箱时，请进行更换。当此耗材需要更换时，Epson Status Monitor 或操作面板上的指示灯将会通知您。需要更换维护箱并不表示本产品已达到其使用寿命而停止运行。此耗材可由用户维护。

注释：

维护箱已达到使用寿命时，要更换维护箱后才能进行打印和清洗打印头，否则会导致墨水泄漏。

1. 从包装中取出新维护箱。

! 重要:

不要触碰维护箱侧面的绿色芯片。否则可能会导致不能正常运行和打印。

注释:

新维护箱中有一个透明袋，用于放置使用过的维护箱。

2. 打开打印机盖。

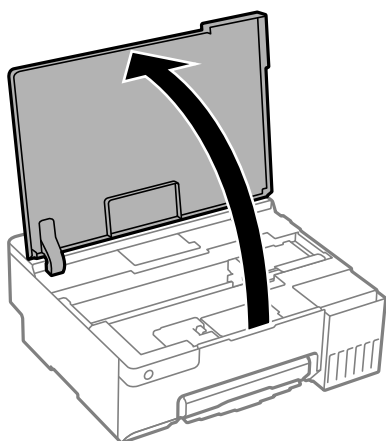

3. 打开维护箱盖。

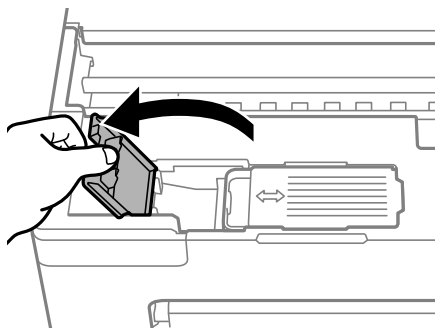

4. 取出使用过的维护箱。

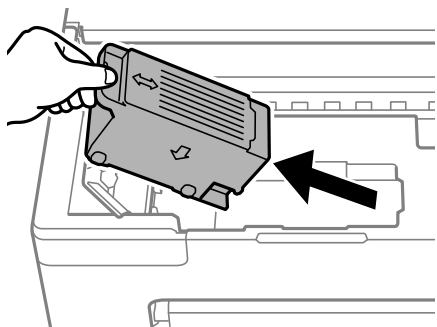

! 重要:

请勿触碰图中所示的部分。否则可能会影响正常操作，并可能沾染上墨水。

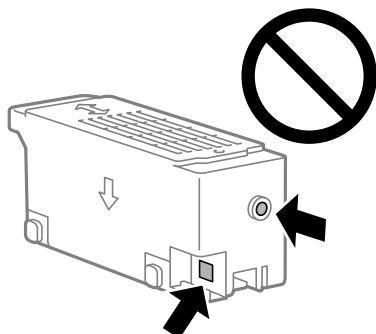

5. 将使用过的维护箱装入随新维护箱提供的透明袋中，然后将袋子封口。

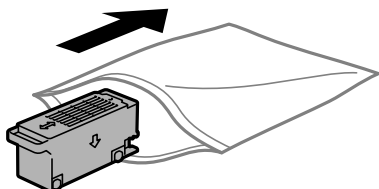

6. 将新维护箱完全插入本产品。确保以正确的方向插入维护箱。

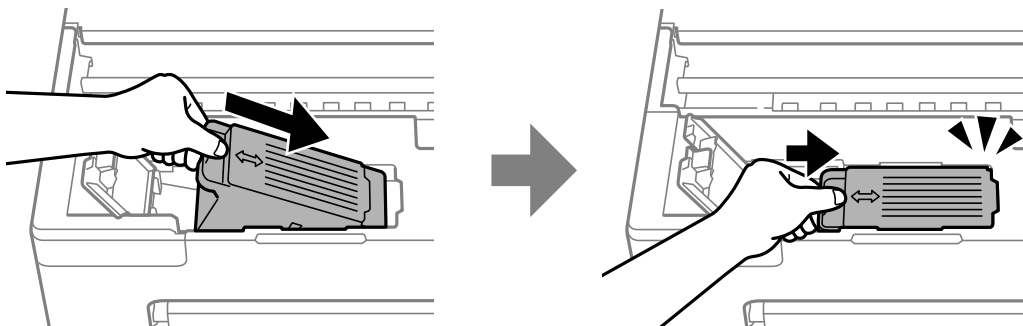

7. 合上维护箱盖。

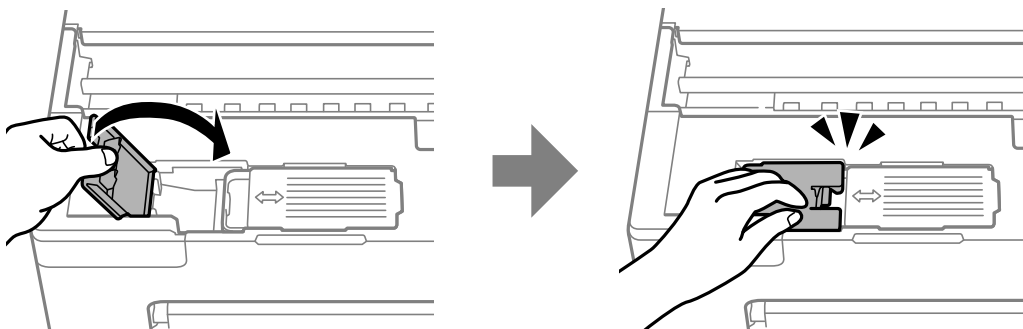

8. 关闭打印机盖。

相关信息

- ➔ “维护箱处理注意事项”内容请参见第128页。
- ➔ “维护箱编号（消耗品/耗材）”内容请参见第144页。

需要更换搓纸轮

未正确装入打印纸时，即使搓纸轮已清洁，也请更换搓纸轮。更换搓纸轮之后，重置已送入搓纸轮的页数。

🎥 您也可以在爱普生视频手册中观看操作步骤。访问以下网站。

<https://support.epson.net/publist/vlink.php?code=NPD7075>

1. 按  按钮以关闭本产品电源。
2. 拔下电源线。
3. 打开打印机盖。

在下图所示的位置可以找到搓纸轮。

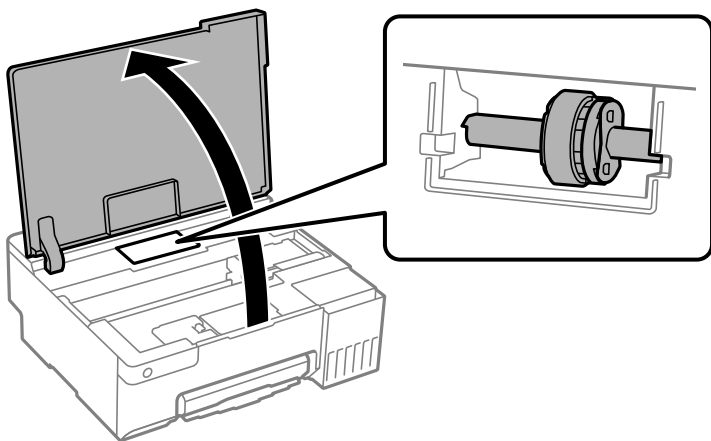

4. 取下搓纸轮。

按下搓纸轮右侧的突出部分，向后滑动，然后将搓纸轮垂直向上拉。

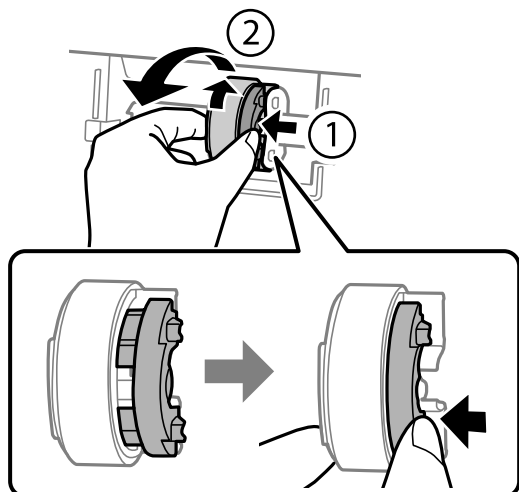

5. 从包装中取出新的搓纸轮。

! 重要:

请勿触摸搓纸轮上的橡胶部分。

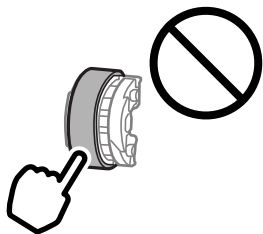

6. 按下右侧的突出部分，然后将凸出部分与孔对齐，以安装新的搓纸轮。

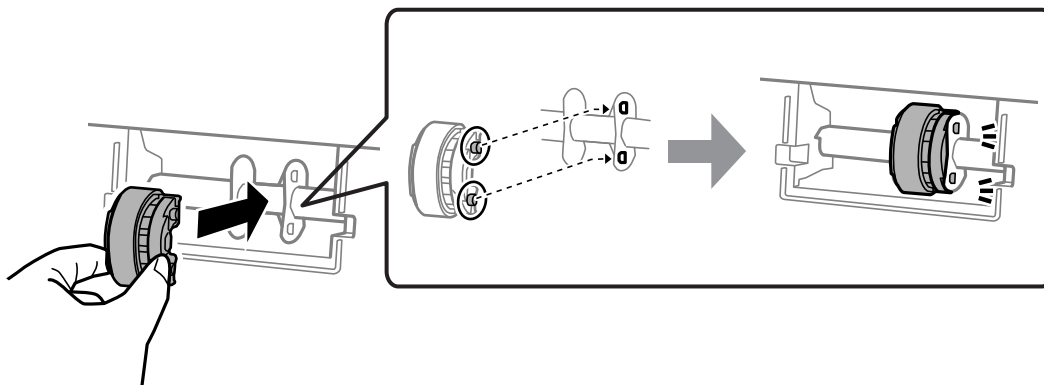

7. 关闭打印机盖。
8. 连接电源线。
9. 按  按钮以打开本产品电源。
10. 访问计算机上的打印机驱动程序。

11. 从打印机驱动程序重置搓纸轮计数器。

□ Windows

选择**维护**标签，然后选择**打印机和选项信息**。



在取纸滚轮进纸页数中单击**重置**。



❑ Mac OS

选择 Apple 菜单 > 系统偏好设置 > 打印机和扫描仪（或打印和扫描、打印和传真）> Epson (XXXX) > 选项与耗材 > 实用工具 > 打开打印机实用工具 > 打印机和选项信息，然后在取纸滚轮进纸页数中单击重置。

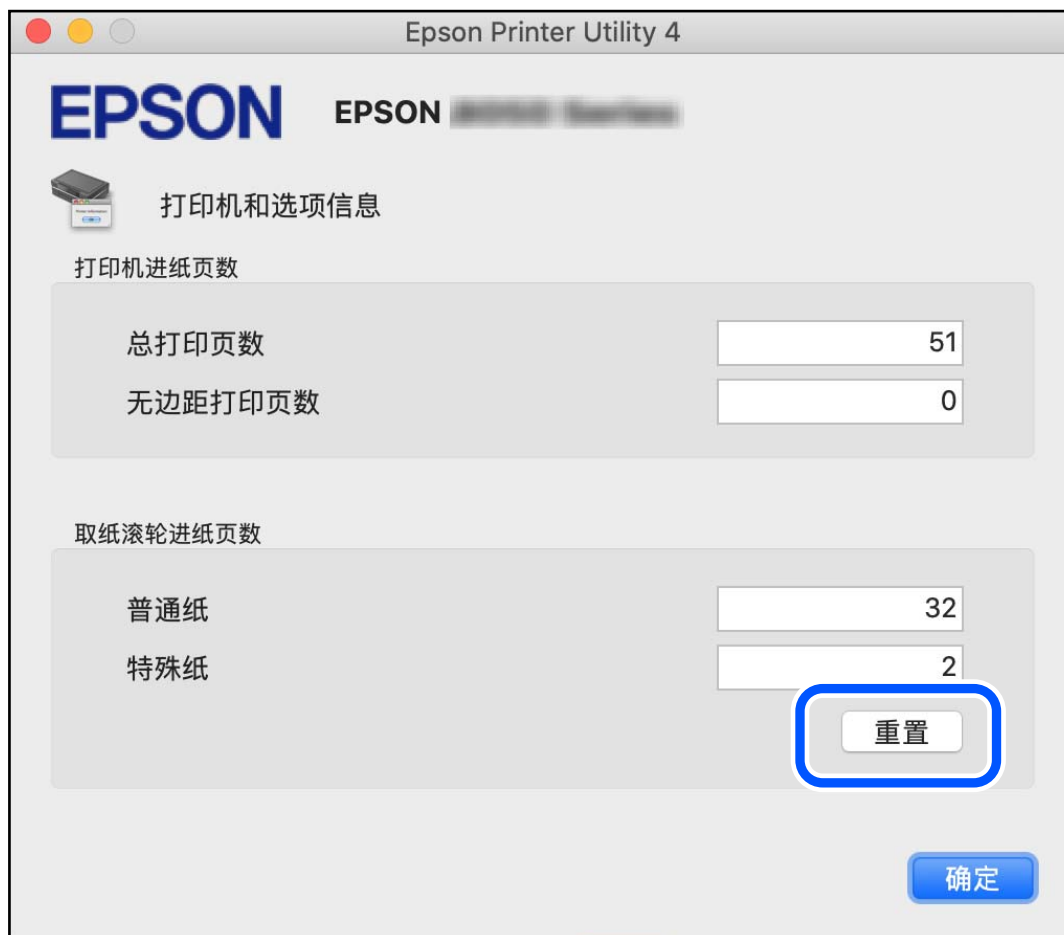

相关信息

- ➔ “用于从计算机进行打印的应用程序（Windows 打印机驱动程序）”内容请参见第145页。
- ➔ “用于从计算机进行打印的应用程序（Mac OS 打印机驱动程序）”内容请参见第146页。
- ➔ “搓纸轮编号（消耗品/耗材）”内容请参见第145页。

无法正常操作本产品

本产品无法打开或关闭电源

电源未打开

可以考虑以下原因。

■ 电源线未正确插入到电源插座上。

解决方案

确保电源线已插牢。

■ 按住 按钮的时间不够长。



解决方案

长按  按钮。

电源未关闭

■ 按住 按钮的时间不够长。

解决方案

长按  按钮。如果仍无法关闭本产品电源，请拔下电源线。为了防止打印头变干，请通过按  按钮重新打开本产品电源，然后将其关闭。

自动关机

■ 已启用关机定时器功能或待机时关机和断开时关机功能。

解决方案

Windows

单击打印机驱动程序的**维护**标签上的**打印机和选项信息**。

禁用**待机时关机**和**断开时关机**设置。

禁用**关机定时器**设置。

Mac OS

从 Apple 菜单中选择**系统偏好设置** > **打印机和扫描仪**（或**打印和扫描**、**打印和传真**），然后选择本产品。单击**选项与耗材** > **实用工具** > **打开打印机实用工具**，然后单击**打印机设置**。

禁用**待机时关机**和**断开时关机**设置。

禁用**关机定时器**设置。

注释：

根据购买国家/地区不同，您的产品可能具有**关机定时器功能**或**待机时关机**和**断开时关机功能**。

运行较慢

打印速度太慢

可以考虑以下原因。

■ 不需要的应用程序正在运行。

解决方案

在计算机或智能设备上关闭任何不需要的应用程序。

■ 打印质量设置为“高”。

解决方案

降低质量设置。

■ 双向打印已禁用。

解决方案

启用双向（或高速）设置。启用此设置时，打印头将在朝两个方向移动时进行打印，且会提高打印速度。

Windows

在打印机驱动程序**的更多选项**标签中选择**双向打印**。

Mac OS

从 Apple 菜单中选择**系统偏好设置 > 打印机和扫描仪**（或**打印和扫描、打印和传真**），然后选择打印机。单击**选项与耗材 > 选项**（或**驱动程序**）。为**双向打印**设置选择开。

■ 安静模式已启用。

解决方案

禁用**安静模式**。本产品在**安静模式**下运行时，打印速度会变慢。

Windows

在打印机驱动程序**的主窗口**标签上将**安静模式**设置为关。

Mac OS

从 Apple 菜单中选择**系统偏好设置 > 打印机和扫描仪**（或**打印和扫描、打印和传真**），然后选择打印机。单击**选项与耗材 > 选项**（或**驱动程序**）。为**安静模式**设置选择关。

■ 无线路由器可能出现网络连接问题。

解决方案

在避免给其他联网用户造成影响的前提下重启无线路由器。如果重启未能解决问题，请将本产品更靠近无线路由器放置，或查看接入点附带的文档。

■ 本产品正在普通纸上打印照片之类的高浓度数据。

解决方案

如果正在普通纸上打印照片之类的高浓度数据，为了保持打印质量，打印可能需要点时间。这并非故障。

连续打印时打印速度大幅度降低

■ 正在运行防止本产品机械结构过热和损坏的功能。

解决方案

可以继续打印。要恢复为正常打印速度，请将本产品闲置 30 分钟以上。关闭电源并不能让本产品恢复正常打印速度。

无法关闭后部纸托

使纸托竖立，然后将其插入到以下插图中所示的插槽。

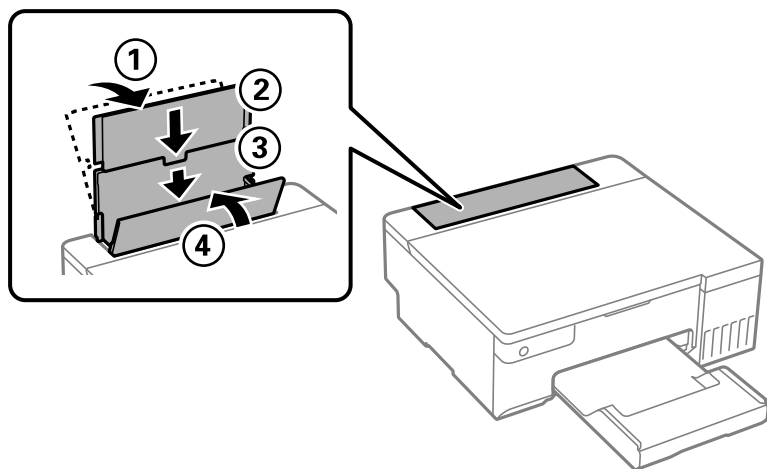

运行声音大

■ 安静模式已禁用。

解决方案

如果运行声音过大，请启用**安静模式**。启用此功能可能会降低打印速度。

Windows 打印机驱动程序

在主窗口标签中启用**安静模式**。

Mac OS 打印机驱动程序

从 Apple 菜单中选择**系统偏好设置 > 打印机和扫描仪**（或**打印和扫描、打印和传真**），然后选择本产品。单击**选项与耗材 > 选项**（或**驱动程序**）。将**安静模式**设置为开。

无法执行手动双面打印（Windows）

■ EPSON Status Monitor 3已禁用。

解决方案

在打印机驱动程序的**维护**标签上，单击**扩展设置**，然后选择 **启用 EPSON Status Monitor 3**。但是，通过网络访问本产品或将本产品用作共享打印机时，可能无法手动执行双面打印。

打印设置菜单未显示 (Mac OS)

■ 未正确安装爱普生打印机驱动程序。

解决方案

如果在 macOS Catalina (10.15) 或更高版本、macOS High Sierra (10.13)、macOS Sierra (10.12)、OS X El Capitan (10.11)、OS X Yosemite (10.10)、OS X Mavericks (10.9) 上没有显示**打印设置**菜单，表示没有正确安装爱普生打印机驱动程序。从以下菜单启用爱普生打印机驱动程序。

从 Apple 菜单中选择**系统偏好设置 > 打印机和扫描仪**（或**打印和扫描、打印和传真**），删除本产品，然后重新添加本产品。

macOS Mojave (10.14) 无法访问 Apple 的文本编辑等应用程序中的**打印设置**。

无法解决问题

如果尝试了所有解决方法之后仍无法解决问题，请联系爱普生认证服务机构。

如果无法解决打印问题，请参见以下相关信息。

相关信息

➔ [“无法解决打印问题”内容请参见第138页。](#)

无法解决打印问题

从上至下依次尝试以下解决方法，直到问题解决为止。

- ❑ 确保装入本产品的打印纸类型与打印机驱动程序中的打印纸类型设置匹配。
- ❑ 在打印机驱动程序中使用更高的质量设置。
- ❑ 要检查实际的剩余墨量，请目测检查本产品墨仓中的墨量。如果墨量低于下线，请给墨仓充墨。
- ❑ 校准打印头。

[“校准打印头”内容请参见第65页。](#)

- ❑ 运行喷嘴检查，以检查打印头喷嘴是否堵塞。

如果喷嘴检查图案中有缺失的线段，表明喷嘴可能已堵塞。重复交替执行 3 次打印头清洗和喷嘴检查，然后检查堵塞是否已清除。

请注意，打印头清洗会使用一些墨水。

[“检查并清洗打印头”内容请参见第61页。](#)

- ❑ 关闭本产品电源，等待至少 12 小时，然后检查堵塞是否已清除。
如果出现堵塞问题，搁置本产品一段时间不进行打印，也许可以解决此问题。
在本产品电源关闭期间，您可以检查以下各项。
- ❑ 检查您正在使用的是否为爱普生原装正品墨瓶。

使用爱普生原装正品墨瓶。本产品被设计为基于爱普生原装正品墨瓶的使用调整色彩。使用非原装正品墨瓶可能会导致打印质量下降。

- ❑ 检查半透明薄膜是否有污迹。

如果半透明薄膜上有污迹，请小心擦掉污迹。

[“清洁半透明薄膜”](#)内容请参见第67页。

- ❑ 确保本产品内部没有纸屑残留。

取出打印纸时，不要用手触碰半透明薄膜，也不要让打印纸与半透明薄膜接触。

- ❑ 检查打印纸。

检查打印纸是否卷曲，或者在装入打印纸时是否将可打印面朝上。

[“打印纸处理注意事项”](#)内容请参见第27页。

[“可用的打印纸和装纸量（消耗品/耗材）”](#)内容请参见第141页。

[“不可使用的打印纸类型”](#)内容请参见第143页。

- ❑ 如果关闭本产品电源，请等待至少 12 小时，如果打印质量仍然没有改善，请运行深度清洗。

[“运行深度清洗”](#)内容请参见第63页。

如果上述解决方法都无法解决问题，可能需要申请维修。请联系爱普生认证服务机构。

相关信息

➔ [“提供信息”](#)内容请参见第155页。

➔ [“寻求帮助”](#)内容请参见第155页。

产品信息

打印纸信息.....	141
耗材信息.....	144
软件信息.....	145
产品规格.....	148
法规信息.....	153

打印纸信息

可用的打印纸和装纸量 (消耗品/耗材)

爱普生原装正品打印纸

爱普生建议使用爱普生原装正品打印纸以确保高质量的打印输出。

注释:

- 在不同的国家/地区, 可购买到的爱普生介质/打印纸种类会有所不同。有关您所在国家/地区供应打印纸的新信息, 请联系爱普生认证服务机构。
- 因为制造商随时都有可能改变任何一种品牌或型号的介质/打印纸的质量, 所以爱普生不能保证任何一种非爱普生品牌或型号的介质/打印纸的质量。
- 大批量购买介质/打印纸或大批量打印之前, 请确保先做介质/打印纸的样品打印检测。
- 有关可用于无边距打印和双面打印的打印纸类型的信息, 请参见以下内容。

"用于无边距打印的打印纸"内容请参见第143页。

"用于双面打印的打印纸"内容请参见第143页。

适用于打印文档的打印纸

介质名称	尺寸	装纸量 (张)
爱普生亮白喷墨纸	A4	80

适用于打印文档和照片的打印纸

介质名称	尺寸	装纸量 (张)
爱普生照片质量喷墨纸	A4	80
爱普生重磅粗面纸	A4	20
爱普生双面粗面纸	A4	1

适用于打印照片的打印纸

介质名称	尺寸	装纸量 (张)
爱普生超级光泽照片纸	A4、127×178 毫米 (5×7 英寸)、102×152 毫米 (4×6 英寸)	20
爱普生高质量光泽照片纸	A4、127×178 毫米 (5×7 英寸)、102×152 毫米 (4×6 英寸)	20

介质名称	尺寸	装纸量 (张)
爱普生高质量亚光照片纸	A4、102×152 毫米 (4×6 英寸)	20
爱普生光泽照片纸	A4、127×178 毫米 (5×7 英寸)、102×152 毫米 (4×6 英寸)	20
爱普生超值光泽照片纸	A4、102×152 毫米 (4×6 英寸)	20
手工照片书	A5 (24 孔)	1

各种其他打印纸类型

介质名称	尺寸	装纸量 (张)
爱普生转印纸	A4	1

市售的打印纸

注释:

有关可用于无边距打印和双面打印的打印纸类型的信息, 请参见以下内容。

["用于无边距打印的打印纸"内容请参见第143页。](#)

["用于双面打印的打印纸"内容请参见第143页。](#)

普通纸

普通纸包括复印纸和信笺抬头纸*。

尺寸	装纸量 (张)
A4、A5、A6、B5、B6、信纸、8.5×13 英寸	100
Legal、16K (195×270 毫米)、Indian-Legal	50
用户自定义 (毫米) 89×127 - 215.9×2000	1

* 打印纸抬头上预印了发件人姓名或公司名称等信息。打印纸顶部必须有 5 毫米或以上的边距。信笺抬头纸不能进行双面打印和无边距打印。

信封

尺寸	装纸量 (信封)
信封 #10、信封 DL、信封 C6	10

用于无边距打印的打印纸

爱普生原装正品打印纸

- 爱普生照片质量喷墨纸
- 爱普生重磅粗面纸
- 爱普生超级光泽照片纸
- 爱普生高质量光泽照片纸
- 爱普生高质量亚光照片纸
- 爱普生光泽照片纸
- 爱普生超值光泽照片纸

相关信息

➔ “可用的打印纸和装纸量（消耗品/耗材）”内容请参见第141页。

市售的打印纸

普通纸、复印纸*

* 对于无边距打印，可以使用 Legal、信纸、A4 和用户自定义打印纸尺寸。

相关信息

➔ “可用的打印纸和装纸量（消耗品/耗材）”内容请参见第141页。

用于双面打印的打印纸

爱普生原装正品打印纸

爱普生亮白喷墨纸

相关信息

➔ “可用的打印纸和装纸量（消耗品/耗材）”内容请参见第141页。

市售的打印纸

- 普通纸、复印纸

相关信息

➔ “可用的打印纸和装纸量（消耗品/耗材）”内容请参见第141页。

不可使用的打印纸类型

请勿使用以下打印纸。使用这些类型的打印纸会导致夹纸以及打印输出污损。

- 起皱的打印纸
- 撕破或裁切的打印纸
- 折叠的打印纸
- 潮湿的打印纸
- 太厚或太薄的打印纸
- 贴有贴纸的打印纸

请勿使用以下信封。使用这些类型的信封会导致夹纸以及打印输出上有污迹。

- 卷曲或折叠的信封。
- 封口上有粘接面的信封或开窗信封
- 太薄的信封
太薄的信封在打印过程中可能会卷曲。

耗材信息

墨瓶编号（消耗品/耗材）

爱普生推荐您使用爱普生原装正品墨水。

以下为爱普生原装正品墨瓶的编号。

重要：

- 使用非爱普生指定墨水，包括非爱普生指定适用于本产品的爱普生原装正品墨水或任何第三方墨水，可能会导致本产品故障、损坏，在此情况下的故障及损坏，在保修期（含“三包”有效期）内不享受“三包”服务。
- 爱普生推荐您使用爱普生原装正品墨水。使用非爱普生原装正品墨水可能会造成机器故障、损坏，在此情况下的故障及损坏，即使在保修期内也不享受“三包”服务。

注释：

- 墨瓶编号可能因销售国家/地区而异。有关您所在国家/地区的正确编号，请联系爱普生认证服务机构。
- 虽然墨瓶中可能包含有再生材料，但不影响本产品的功能或性能。
- 墨瓶的规格和外观可能更改以实现改进，恕不另行通知。

BK：黑色	C：青色	M：洋红色	Y：黄色	LC：淡青色	LM：淡洋红色
056	056	056	056	056	056

维护箱编号（消耗品/耗材）

爱普生建议您使用爱普生原装正品维护箱。

维护箱编号：C9345

! **重要:**

将维护箱装入本产品后，就不能将其用于其他打印机。

搓纸轮编号 (消耗品/耗材)

爱普生推荐使用爱普生原装正品搓纸轮。

原装正品编号如下:

搓纸轮: C12C937771

注释:

- 如需新的搓纸轮，请联系爱普生认证服务机构。
- 搓纸轮的耐用性为使用 A4 尺寸普通纸打印 50000 页或 5 年，以先到者为准。页数为参考值。根据打印环境以及打印纸类型、打印纸尺寸、无边距打印选项等打印设置，此值会有所不同，实际值可能会小于此参考值。
此外，使用爱普生原装正品打印纸和非原装纸时，耐用性也有所不同，

软件信息

本节介绍了本产品可使用的应用程序。有关支持软件的列表，请参见以下爱普生网站或启动 Epson Software Updater 进行确认。您可以下载新的应用程序。

<http://www.epson.com.cn>

相关信息

➔ “用于更新软件和固件的应用程序 (Epson Software Updater)”内容请参见第147页。

用于从计算机进行打印的应用程序 (Windows 打印机驱动程序)

打印机驱动程序根据应用程序的命令控制打印机。对打印机驱动程序进行设置可提供更佳打印结果。还可以使用打印机驱动程序应用工具来检查打印机的状态或使其保持更佳运行状态。

注释:

可以更改打印机驱动程序的语言。从**维护标签的语言设置**中选择需要使用的语言。

从应用程序访问打印机驱动程序

要使进行的设置仅应用于正在使用的应用程序，请从该应用程序访问打印机驱动程序。

在**文件菜单**中，选择**打印**或**打印设置**。选择本产品，然后单击**首选项**或**属性**。

注释:

执行的操作可能因应用程序而异。有关详细信息，请查看应用程序帮助。

从控制面板访问打印机驱动程序

要使进行的设置应用于所有程序，请从控制面板访问打印机驱动程序。

❑ Windows 11

单击开始按钮，选择**所有应用** > **Windows 工具** > **控制面板**，然后在**硬件和声音**中选择**查看设备和打印机**。右键单击打印机或者按住打印机，然后选择**打印首选项**。

❑ Windows 10/Windows Server 2022/Windows Server 2019/Windows Server 2016

单击开始按钮，选择 **Windows 系统** > **控制面板**，然后在**硬件和声音**中选择**查看设备和打印机**。右键单击打印机或者按住打印机，然后选择**打印首选项**。

❑ Windows 8.1/Windows 8/Windows Server 2012 R2/Windows Server 2012

选择**桌面** > **设置** > **控制面板**，然后在**硬件和声音**中选择**查看设备和打印机**。右键单击打印机或者按住打印机，然后选择**打印首选项**。

❑ Windows 7/Windows Server 2008 R2

单击开始按钮，选择**控制面板**，然后在**硬件和声音**中选择**查看设备和打印机**。右键单击打印机，然后选择**打印首选项**。

❑ Windows Vista/Windows Server 2008

单击开始按钮，选择**控制面板**，然后在**硬件和声音**中选择**打印机**。右键单击打印机，然后选择**打印首选项**。

❑ Windows XP/Windows Server 2003 R2/Windows Server 2003

单击开始按钮，然后选择**控制面板** > **打印机和其他硬件** > **打印机和传真**。右键单击打印机，然后选择**打印首选项**。

从任务栏上的打印机图标访问打印机驱动程序

桌面任务栏上的打印机图标是快捷方式图标，通过此图标可以快速访问打印机驱动程序。

如果单击打印机图标并选择**打印机设置**，则可以访问与控制面板显示的窗口相同的打印机设置窗口。如果双击此图标，则可以检查本产品的状态。

注释：

如果任务栏上未显示本产品图标，请访问打印机驱动程序窗口，单击**维护**标签上的**监视参数**，然后选择**把快捷方式图标注册到任务栏**。

启动应用工具

访问打印机驱动程序窗口。单击**维护**标签。

用于从计算机进行打印的应用程序 (Mac OS 打印机驱动程序)

打印机驱动程序根据应用程序的命令控制打印机。对打印机驱动程序进行设置可提供更佳打印结果。还可以使用打印机驱动程序实用工具来检查打印机的状态或使其保持更佳运行状态。

从应用程序访问打印机驱动程序

单击应用程序的**文件**菜单中的**页面设置**或**打印**。如有需要，单击**显示详细信息**（或 ▼）可展开打印窗口。

注释：

根据使用的应用程序，**文件**菜单中可能不会显示**页面设置**，并且用于显示打印屏幕的操作也可能不同。有关详细信息，请查看应用程序帮助。

启动实用工具

从 Apple 菜单中选择 **系统偏好设置** > **打印机和扫描仪** (或 **打印和扫描**、**打印和传真**)，然后选择打印机。单击 **选项与耗材** > **实用工具** > **打开打印机实用工具**。

用于配置本产品操作的应用程序 (Web Config)

Web Config 应用程序可在计算机或智能设备的网页浏览器 (如 Microsoft Edge 和 Safari) 中运行。可以确认打印机状态或更改网络服务和打印机设置。要使用 Web Config，请将本产品和计算机或设备连接到同一网络。

支持以下浏览器。请使用新版本。

Microsoft Edge、Internet Explorer、Firefox、Chrome、Safari

注释：

操作 Web Config 时可能会要求您输入管理员密码。有关更多详细信息，请参见下面的相关信息链接。

相关信息

➔ “管理员密码的默认值”内容请参见第15页。

在网络浏览器上运行 Web Config

1. 查看本产品的 IP 地址。

按住  按钮至少 5 秒可打印网络状态页，然后查看打印机的 IP 地址。

2. 在计算机或智能设备上启动网络浏览器，然后输入本产品的 IP 地址。

格式：

IPv4: http://本产品的 IP 地址/

IPv6: http://[本产品的 IP 地址]/

示例：

IPv4: http://192.168.100.201/

IPv6: http://[2001:db8::1000:1]/

注释：

使用智能设备时，您还可从 Epson Smart Panel 的产品信息屏幕运行 Web Config。

由于本产品访问 HTTPS 时使用自签名证书，因此当您启动 Web Config 时，浏览器中会显示警告；这并不表示出现问题，可以放心忽略警告。

用于更新软件和固件的应用程序 (Epson Software Updater)

Epson Software Updater 是一款可通过互联网安装新软件和更新固件的应用程序。如果要定期检查更新信息，可在 Epson Software Updater 的“自动更新设置”中设置检查更新的间隔。

注释：

不支持 Windows Server 操作系统。

在 Windows 上启动

Windows 11

单击开始按钮，然后选择**所有应用** > **EPSON Software** > **Epson Software Updater**。

Windows 10

单击开始按钮，然后选择 **EPSON Software** > **Epson Software Updater**。

Windows 8.1/Windows 8

在搜索超级按钮中输入应用程序名称，然后选择显示的图标。

Windows 7/Windows Vista/Windows XP

单击开始按钮，然后选择**所有程序（或程序）** > **EPSON Software** > **Epson Software Updater**。

注释：

此外，您还可以通过单击桌面任务栏上的打印机图标，然后选择**软件更新**来启动 Epson Software Updater。

在 Mac OS 上启动

选择**前往** > **应用程序** > **Epson Software** > **Epson Software Updater**。

相关信息

➔ “单独安装应用程序”内容请参见第73页。

产品规格

打印机规格

打印头喷嘴配置		黑色墨水喷嘴：180 彩色墨水喷嘴：每种颜色 180 个
打印纸重量*	普通纸	64 - 90 克/平方米
	信封	75 - 100 克/平方米

* 即使打印纸厚度在此范围内，也可能无法将打印纸送入打印机，或者打印质量可能会降低，具体取决于打印纸属性或质量。

可打印区域

单页纸的可打印区域

由于本产品的机制，阴影区域的打印质量可能会下降。

有边距打印

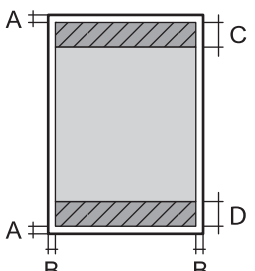
	A	3.0 毫米 (0.12 英寸)
	B	3.0 毫米 (0.12 英寸)
	C	41.0 毫米 (1.62 英寸)
	D	37.0 毫米 (1.46 英寸)

无边距打印

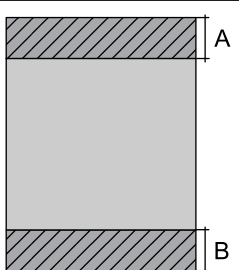
	A	44.0 毫米 (1.73 英寸)
	B	40.0 毫米 (1.57 英寸)

信封的可打印区域

由于本产品的机制，阴影区域的打印质量可能会下降。

	A	3.0 毫米 (0.12 英寸)
	B	3.0 毫米 (0.12 英寸)
	C	18.0 毫米 (0.71 英寸)
	D	41.0 毫米 (1.62 英寸)

光盘封面的可打印区域

由于本产品的机制，阴影区域的打印质量可能会下降。

	A	18 毫米 (0.71 英寸)
	B	43 毫米 (1.69 英寸)
	C	116 毫米 (4.57 英寸)
	D	120 毫米 (4.72 英寸)

PVC 证卡的可打印区域

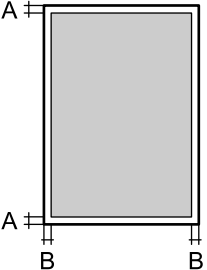
	A	3.0 毫米 (0.12 英寸)
	B	3.0 毫米 (0.12 英寸)

接口规格

连接计算机	Hi-Speed USB*
-------	---------------

* 不支持 USB 3.0 数据线。

网络规格

Wi-Fi 规格

标准	IEEE802.11b/g/n* ¹
频率范围	2.4 GHz
协调模式	Infrastructure、Wi-Fi Direct (Simple AP)* ^{2*3}
无线安全性* ⁴	WEP (64 位/128 位)、WPA2-PSK (AES)* ⁵ 和 WPA3-SAE (AES)

*1 IEEE802.11n 仅适用于 HT20。

*2 不支持 IEEE 802.11b。

*3 Simple AP 模式与 Wi-Fi 连接 (infrastructure) 兼容。

*4 Wi-Fi Direct 仅支持 WPA2-PSK (AES)。

*5 符合 WPA2 标准并支持 WPA/WPA2 Personal。

网络功能和 IPv4/IPv6

功能			支持	备注
网络打印	EpsonNet Print (Windows)	IPv4	✓	-
	标准 TCP/IP (Windows)	IPv4、IPv6	✓	-
	WSD 打印 (Windows)	IPv4、IPv6	✓	Windows Vista 或更高版本
	Bonjour 打印 (Mac OS)	IPv4、IPv6	✓	-
	IPP 打印 (Windows、Mac OS)	IPv4、IPv6	✓	-
	Epson Connect (电子邮件打印、远程打印)	IPv4	✓	-

安全协议

SSL/TLS	HTTPS 服务器/客户端
SNMPv3	

尺寸

尺寸	<p>存放</p> <ul style="list-style-type: none"> □ 长度：403 毫米（15.9 英寸） □ 宽度：369 毫米（14.5 英寸） □ 高度：149 毫米（5.9 英寸） <p>打印</p> <ul style="list-style-type: none"> □ 长度：403 毫米（15.9 英寸） □ 宽度：638 毫米（25.1 英寸） □ 高度：300 毫米（11.8 英寸）
重量*	约 6.0 千克（13.2 磅）

* 不含墨水和电源线。

电气规格

额定电源电压	交流 220 - 240 伏
额定频率范围	50 - 60 赫兹
额定电流	0.3 安
耗电量 (USB 连接)	打印模式消耗功率: 大约 19.0 瓦 (ISO/IEC24712) 准备就绪模式消耗功率: 大约 4.4 瓦 睡眠模式消耗功率: 大约 0.6 瓦 关机模式消耗功率: 大约 0.2 瓦

注释:

查看本产品上的标签以了解其电压信息。

环境规格

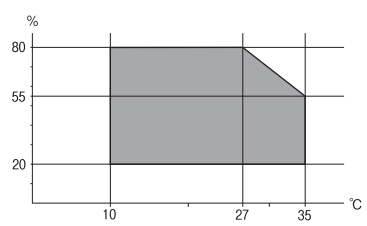
操作	<p>在下图中显示的范围内使用本产品。</p>  <p>温度: 10 ~ 35°C (50 ~ 95°F) 湿度: 20 ~ 80% 相对湿度 (无凝结)</p>
存放	<p>温度: -20 ~ 40°C (-4 ~ 104°F)* 湿度: 5 ~ 85% 相对湿度 (无凝结)</p>

* 在 40°C (104°F) 时, 可存放一个月。

墨瓶的环境规格

存放温度	-20 ~ 40°C (-4 ~ 104°F)*
结冰温度	-15°C (5°F) 在 25°C (77°F) 下放置大约 2 小时, 墨水就会融化并可以使用。

* 在 40°C (104°F) 时, 可存放一个月。

系统要求

Windows

Windows Vista、Windows 7、Windows 8/8.1、Windows 10、Windows 11 或更高版本

Windows XP SP3 (32 位)

Windows XP Professional x64 Edition SP2

Windows Server 2003 (SP2) 或更高版本

Mac OS

Mac OS X 10.9.5 或更高版本、macOS 11 或更高版本

注释：

Mac OS 可能不支持部分应用程序和功能。

不支持 Mac OS 的 UNIX 文件系统 (UFS)。

对于可支持的更高版本的操作系统，以爱普生网页 (<http://www.epson.com.cn>) 为准。

法规信息

有关复制的限制

请注意以下限制，确保可靠而合法地使用本产品。

依照法律，严禁复制以下物品：

银行票据、硬币、政府发行的有价证券、政府债券及市政债券

未使用的邮票、邮资明信片及其他具备有效邮资的正式邮品

政府发行的印花税票、根据合法程序发行的有价证券

复制以下物品时要审慎：

个人有价证券（股票票证、可转让票据、支票等）、月票、优惠票等

护照、驾驶执照、许可证、道路通行证、食品票、票等

注释：

法律可能也禁止复制这些项目。

合理使用受版权保护的资料：

不正确地复印有版权的材料，将导致此产品被错误的使用。要复制出版材料之前，需要在有资质的律师指导下，或获得版权所有者的允许才可以复制出版的材料。

客户支持

寻求帮助.....	155
提供信息.....	155

寻求帮助

对于中国大陆地区的用户

如果您在使用本产品的过程中遇到问题，可通过以下的顺序来寻求帮助：

- 1、首先可查阅产品的相关使用说明，包括产品的说明书（手册）等，以解决问题；
- 2、访问爱普生网页（<http://www.epson.com.cn>），获得更多产品信息或下载驱动；
- 3、从爱普生网页中查询其他支持方式。

提供信息

产品出厂编号

（贴标签的位置取决于产品，出厂编号标签可能在产品背面、里面（需打开打印机盖）或底面。）

产品型号

产品软件版本

（在产品软件中单击“关于”、“版本信息”或类似按钮。）

计算机的品牌和型号

计算机操作系统的名称和版本

通常与产品一起使用的软件应用程序的名称和版本

注释：

根据产品不同，您可以将网络设置存储在产品的内存中。产品的损坏或维修都可能引起设置的丢失。用户须自行对存储于爱普生产品内的数据的安全性负责，并采取必要的措施对其进行保护及备份。爱普生不对任何用户的文档、程序等数据丢失或可移动存储介质发生故障等情形承担直接的或间接的责任。