

EPSON

EM-C7100a 数码复合机（多功能传真一体机） 用户指南

打印

复印

扫描

传真

维护本产品

故障排除

点击此处获取更新信息



EM-C7100a

目录

本手册指南

手册介绍.....	8
首先阅读（纸面手册）.....	8
用户指南（电子手册）.....	8
获取新手册信息.....	8
搜索信息.....	8
仅打印所需页.....	9
关于本手册.....	10
标记和符号.....	10
屏幕截图和插图的说明.....	10
操作系统参考.....	11
版权和商标.....	11

重要指导

安全指导.....	16
本产品的忠告和警告.....	17
安装本产品的忠告和警告.....	17
使用本产品的忠告和警告.....	18
使用触摸屏的忠告和警告.....	18
使用工作台选件的忠告和警告.....	18
关于连接到互联网的忠告和警告.....	18
通过无线连接使用本产品的忠告和警告.....	19
有关管理员密码的说明.....	19
使用存储设备的忠告.....	20
搬运或存放本产品的忠告和警告.....	20
保护您的个人信息.....	20
中国环境标志标准建议.....	21

部件名称和功能

正面.....	23
背面.....	26

操作面板指南

操作面板.....	28
主界面配置.....	29
网络图标指南.....	30
菜单屏幕配置.....	31
任务状态屏幕配置.....	32
保留任务.....	32
任务图标指南.....	33
输入字符.....	33

准备本产品并进行初始设置

准备本产品和进行初始设置的概述.....	36
准备本产品.....	36
保护本产品免受未经授权的设置更改.....	36
配置网络连接.....	36
每个功能的必要准备概述.....	37
执行本产品设置.....	37
安装选件.....	38
安装工作台选件.....	38
安装进纸器选件.....	43
安装验证设备.....	48
创建网络连接并进行设置.....	53
更改管理员密码.....	53
使用面板锁定保护设置.....	55
将本产品连接到网络.....	56
网络连接故障排除.....	63
根据用途准备和设置本产品.....	71
设置可用选件项目.....	71
注册电子邮件服务器.....	73
创建网络文件夹.....	76
联系人注册.....	84
设置以将您的云（Cloud）服务用作转发 传真目的地.....	95
将 LDAP 服务器上的用户信息用作目的地 的设置.....	96
使用传真服务器发送传真.....	100
打印、扫描、复印和传真设置.....	101
初始打印设置.....	101
准备扫描或复印.....	111
使用传真功能.....	116
进行设置时的问题.....	138
解决问题的提示.....	138
无法访问 Web Config.....	139

装入打印纸

打印纸处理注意事项.....	142
打印纸尺寸和类型设置.....	143
打印纸类型列表.....	143
检测到的打印纸尺寸列表.....	144
装入打印纸.....	144
装入各种打印纸.....	145
装入信封.....	145
装入预穿孔纸.....	146
装入长纸.....	146

放置原稿

放置原稿.....	148
ADF 不支持的原稿.....	149
自动检测原稿尺寸.....	150

插入和移除存储设备

插入外部 USB 设备.....	152
移除外部 USB 设备.....	152
在存储设备上共享数据.....	152

打印

打印文档.....	155
从计算机进行打印 - Windows.....	155
使用 PostScript 打印机驱动程序打印文 档 (Windows).....	178
从计算机进行打印 - Mac OS.....	182
在 Mac OS 上从 PostScript 打印机驱动 程序执行打印.....	190
从移动设备打印文档.....	194
在信封上打印.....	196
从计算机在信封上打印 (Windows).....	196
从计算机在信封上打印 (Mac OS).....	196
从存储设备打印数据.....	196
打印存储设备中的 JPEG 文件.....	196
打印存储设备中的 PDF 文件.....	197
打印存储设备中的 TIFF 文件.....	197
从存储设备打印的菜单选项.....	198
打印网页.....	200
从移动设备打印网页.....	200
使用云 (Cloud) 服务进行打印.....	201
优先打印.....	201

复印

可用的复印方法.....	204
复印原稿.....	204
双面复印.....	205
通过放大或缩小进行复印.....	205
将多张原稿复印到一张纸上.....	206
按页面顺序复印.....	207
复印原稿时去除阴影或装订孔.....	207
在打印纸的一面上复制身份证正反两面.....	208
将两张对开页面复印到不同的打印纸上.....	208
清晰地复印条形码.....	209
复印信封.....	209
优先复印.....	210
复印菜单选项.....	210

复印基本菜单选项.....	210
复印高级菜单选项.....	212

扫描

可用的扫描方法.....	216
将原稿扫描至网络文件夹.....	216
将原稿扫描至电子邮件.....	217
将原稿扫描至计算机.....	217
将原稿扫描至存储设备.....	218
将原稿扫描至云 (Cloud).....	219
使用 WSD 进行扫描.....	219
将原稿扫描至智能设备.....	221
扫描的菜单选项.....	221
色彩模式:.....	221
文件格式:.....	221
分辨率:.....	222
双面:.....	222
扫描区域:.....	222
原稿类型.....	222
方向 (原稿):.....	222
混合尺寸原件:.....	222
浓度:.....	222
去除阴影:.....	222
去除装订孔:.....	223
主题:.....	223
附加文件大小上限:.....	223
文件名称:.....	223

传真

使用传真功能前.....	225
本产品的传真功能概述.....	225
功能: 发送传真.....	225
功能: 接收传真.....	226
功能: PC-FAX 发送/接收 (Windows/Mac OS).....	228
功能: 各种传真报告.....	229
功能: 传真任务的状态或日志.....	229
功能: 传真邮箱.....	229
功能: 发送和接收传真时的安全性.....	230
功能: 其他有用功能.....	231
使用本产品发送传真.....	231
选择收件人.....	232
不同的传真发送方式.....	233
在本产品上接收传真.....	240
接收传入传真.....	240
通过电话接收传真.....	241
保存和转发接收的传真.....	243
在本产品的液晶显示屏上查看已接收传真.....	244
传真菜单选项.....	245

收件人.....	245
传真设置.....	245
更多.....	247
传真邮箱的菜单选项.....	249
收件箱/机密.....	249
存储的文档:.....	251
轮询发送/布告栏.....	252
检查传真任务的状态或日志.....	255
在接收传真未处理（未读/未打印/未保存/未转发）时显示信息.....	255
检查进行中的传真任务.....	256
检查传真任务历史.....	257
重新打印已接收文档.....	257
从计算机发送传真.....	258
发送使用应用程序创建的文档（Windows）..	258
发送使用应用程序创建的文档（Mac OS）..	261
在计算机上接收传真.....	262
检查有无新传真（Windows）.....	263
检查有无新传真（Mac OS）.....	264
取消将传入的传真保存到计算机的功能....	265

维护本产品

检查耗材状态.....	267
针对进纸器改善进纸问题.....	267
改善打印质量、复印质量、扫描质量和传真质量.....	268
调整打印质量.....	268
根据打印纸调整打印质量.....	269
检查并清洗打印头.....	270
防止喷嘴堵塞.....	271
校准格线.....	272
针对墨水涂污情况清洁进纸通道.....	272
清洁文稿台.....	272
清洁 ADF.....	273

在这些情况下

更换计算机时.....	277
单独安装或卸载应用程序.....	277
单独安装应用程序.....	277
安装 PostScript 打印机驱动程序.....	280
添加爱普生原装正品打印机（仅适用于 Mac OS）.....	281
卸载应用程序.....	281
进行设置以连接到计算机.....	282
检查本产品的网络连接状态（网络连接报告）.....	283
与本产品直接相连（Wi-Fi Direct）.....	283
关于 Wi-Fi Direct.....	283

使用 Wi-Fi Direct 连接设备.....	283
使用 Wi-Fi Direct 连接计算机.....	285
断开 Wi-Fi Direct（Simple AP）连接....	286
更改 SSID 等 Wi-Fi Direct（Simple AP）设置.....	286
将连接从 Wi-Fi 更改为 USB.....	287
使用启用访问控制功能的产品.....	288
从操作面板登录到本产品.....	288
从计算机登录到本产品.....	289
在打印机驱动程序上注册用户帐户（Windows）.....	289
使用访问控制时在 Epson Scan 2 上验证用户.....	290
移动和运输本产品.....	290
准备移动本产品.....	291
使用工作台脚轮移动本产品时.....	292
在装有进纸器选件的情况下移动本产品时..	293
运输本产品.....	293

故障排除

解决问题.....	296
查看本产品的错误状态.....	296
检查本产品连接.....	296
检查本产品设置.....	297
无法打印、复印、扫描或传真.....	298
应用程序或打印机驱动程序无法正常工作..	298
本产品无法通过 USB 连接.....	301
无法复印.....	302
无法发送或接收传真.....	302
未正确进纸或出纸.....	308
打印、复印、扫描和传真质量不佳.....	311
打印质量不佳.....	311
复印质量不佳.....	319
扫描图像问题.....	325
已发送传真的质量不佳.....	328
接收到的传真质量不佳.....	330
液晶显示屏上显示消息或错误代码.....	330
液晶显示屏上显示消息.....	330
状态菜单上显示错误代码.....	332
夹纸.....	338
防止夹纸.....	339
需要更换墨盒.....	339
墨盒处理注意事项.....	339
更换墨盒.....	340
临时使用黑色墨水打印.....	341
继续打印以节省黑色墨水（仅适用于 Windows）.....	343
需要更换维护箱.....	344

维护箱处理注意事项.....	344
更换维护箱.....	344
需要更换搓纸轮.....	344
更换进纸器 1 中的搓纸轮.....	344
更换进纸器 2 到 4 中的搓纸轮.....	349
无法正常操作本产品.....	355
本产品无法打开或关闭电源.....	355
运行较慢.....	356
液晶显示屏变暗.....	357
触摸屏无响应.....	357
无法在操作面板上执行操作.....	358
屏幕上显示“x”且无法选择照片.....	358
打印暂停.....	358
不识别存储设备.....	358
无法将数据保存到存储设备.....	358
运行声音大.....	359
日期和时间不正确.....	359
需要更新根证书.....	359
打印设置菜单未显示 (Mac OS).....	360
无意间进行了复印或发送了传真.....	360
未显示发件人的传真号码.....	360
接收的传真上显示的发件人传真号码不正 确.....	360
无法使用连接的电话拨打电话.....	360
应答装置无法应答语音电话.....	361
收到许多垃圾传真.....	361
无法解决问题.....	361
无法解决打印问题.....	361

产品信息

打印纸信息.....	364
可用的打印纸和装纸量 (消耗品/耗材) ..	364
不可使用的打印纸类型.....	370
耗材信息.....	371
墨盒编号 (消耗品/耗材)	371
维护箱编号 (消耗品/耗材)	371
搓纸轮编号 (消耗品/耗材)	371
选件信息.....	372
选件编号.....	372
软件信息.....	372
用于从计算机进行打印的应用程序 (Windows 打印机驱动程序)	372
用于从计算机进行打印的应用程序 (Mac OS 打印机驱动程序)	373
可以打印 PostScript 字体的应用程序 (Windows PostScript 打印机驱动程序) ..	374
可以打印 PostScript 字体的应用程序 (Mac OS PostScript 打印机驱动程序) ..	375

可以打印 PCL 语言的应用程序 (PCL 打 印机驱动程序)	375
用于扫描文档的应用程序 (Document Capture Pro).....	376
用于控制扫描仪的应用程序 (Epson Scan 2).....	377
用于配置传真操作和发送传真的应用程序 (FAX Utility).....	377
用于发送传真的应用程序 (PC-FAX 驱动 程序)	378
用于配置本产品操作的应用程序 (Web Config).....	378
用于更新软件和固件的应用程序 (Epson Software Updater).....	381
用于在网络上设置设备的应用程序 (EpsonNet Config).....	381
用于管理网络中的设备的软件 (Epson Device Admin).....	382
爱普生验证系统 (Epson Print Admin)....	382
设置菜单列表.....	382
常规设置.....	383
打印计数器.....	414
耗材状态.....	414
维护.....	414
语言/Language 	415
打印机状态/打印.....	415
联系人管理器.....	417
用户设置 	417
验证设备状态.....	418
Epson Open Platform 信息.....	418
产品规格.....	418
打印机规格.....	418
扫描仪规格.....	419
ADF 规格.....	420
传真规格.....	420
用于打印机的端口.....	421
接口规格.....	423
网络规格.....	423
PostScript Level 3 兼容性.....	426
支持的第三方服务.....	426
存储设备规格.....	426
支持的数据规格.....	427
尺寸.....	428
电气规格.....	428
环境规格.....	429
安装位置和空间.....	429
系统要求.....	431
字体规格.....	431
选件规格.....	437
进纸器选件规格.....	437
工作台规格.....	437

法规信息.....	438
有关复制的限制.....	438

管理员信息

管理本产品.....	440
检查远程打印机的信息.....	440
管理网络连接.....	440
在出现事件时配置电子邮件通知.....	445
设置操作面板.....	447
控制面板操作.....	448
不活动期间的节能设置.....	450
设置声音.....	451
备份和导入打印机设置.....	451
更新固件.....	453
与时间服务器同步日期和时间.....	455
清除内存数据.....	456
管理联系人.....	456
使用 Web Config 控制本产品的电源.....	457
编辑主屏幕的版面.....	457
检查本产品进纸的总页数.....	457
产品安全设置.....	458
限制可用的功能.....	458
限制 USB 连接和外部存储设备的使用.....	461
使用审核日志功能.....	462
对密码进行加密.....	463
从 PDL 限制文件操作.....	463
使用 Web Config 更改管理员密码.....	464
设置子管理员帐户.....	464
启用启动时程序验证.....	466
配置域限制.....	466
网络安全设置.....	467
使用协议进行控制.....	467
使用数字证书.....	472
与打印机的 SSL/TLS 通讯.....	479
使用 IPsec/IP 过滤进行加密通讯.....	480
将本产品连接到 IEEE802.1X 网络.....	492
网络安全问题.....	496
使用 Epson Open Platform.....	502
Epson Open Platform 概述.....	502
配置 Epson Open Platform.....	502
Epson Remote Services 信息.....	503

客户支持

寻求帮助.....	505
提供信息.....	505

本手册指南

手册介绍.....	8
搜索信息.....	8
仅打印所需页.....	9
关于本手册.....	10
版权和商标.....	11

手册介绍

随本产品提供以下手册。除了这些手册之外，也可以参见产品本身或爱普生软件应用程序提供的各类帮助信息。

首先阅读（纸面手册）

提供设置本产品、安装软件以及确保安全使用本产品的信息。

用户指南（电子手册）

本手册。以 PDF 和 Web 版本提供。提供有关使用本产品以及解决问题的更多详细信息和说明。

获取新手册信息

纸面手册

访问爱普生全球支持网站 <http://support.epson.net/>

电子手册

要查看电子手册，请访问以下网站，输入产品名称，然后转至**支持**。

<https://epson.sn>

请妥善保管此说明书（保留备用）。

安装、使用产品前请阅读使用说明。

本产品资料中使用的示意图仅供参考，本产品实际可能与之存在差异，以包装箱内产品实际为准。

驱动和软件中所显示的型号可能与实际销售产品的型号稍有不同，不影响产品的使用。

本产品使用说明和包装箱上的数据来源于爱普生实验室测试。

在本产品的说明书中，打印部件将简称为打印机，扫描部件将简称为扫描仪。

本产品信息以爱普生网页（<http://www.epson.com.cn>）为准，如有更改，恕不另行通知。

对其中涉及的描述和图像，以包装箱内实际内容为准，在中国法律法规允许的范围内，爱普生（中国）有限公司保留解释权。

本产品相关资料以针对在大陆地区销售产品的简体中文内容为准。英文及其他语种内容针对全球销售产品，仅供用户对照。

本资料仅供参考。除中国现行法律法规规定，爱普生（中国）有限公司不承担任何由于使用本资料而造成的直接或间接损失的责任。

其他信息，可查看产品本身、产品包装和其他形式的资料，包括爱普生网页（<http://www.epson.com.cn>）。

搜索信息

通过 PDF 手册，您可以按关键字搜索所需信息，或者使用书签直接跳转到特定章节。本节介绍如何在计算机上的 Adobe Acrobat Reader DC 中打开的 PDF 手册。

按关键字搜索

单击 **编辑** > **高级搜索**。在搜索窗口中输入要查找的信息的关键字（文本），然后单击 **搜索**。此时将以列表形式显示搜索结果。单击显示的搜索结果之一可跳转到相应页。

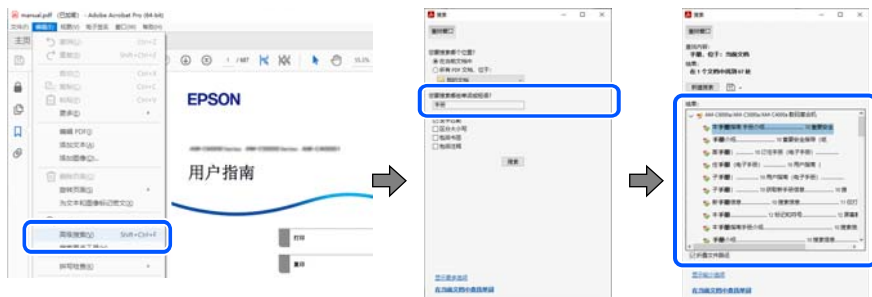

直接从书签跳转

单击标题可跳转到相应页。单击 **+** 或 **>** 可查看该章节中较低级别的标题。要返回到上一页，请在键盘上执行以下操作。

- ❑ Windows: 按住 **Alt** 键，然后按 **<** 键。
- ❑ Mac OS: 按住 **Command** 键，然后按 **<** 键。

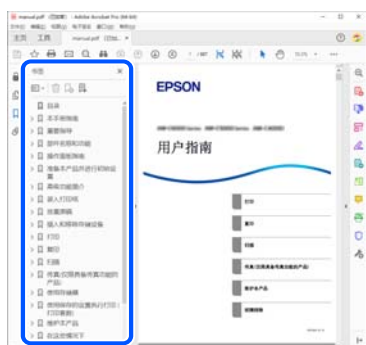

仅打印所需页

您可以仅提取并打印所需页。在 **文件** 菜单中单击 **打印**，然后在 **要打印的页面** 的 **页面** 中指定要打印的页。

- ❑ 要指定多个连续页，请在起始页和结束页之间输入连字符。
示例：20-25

- ❑ 要指定多个非连续页，请用逗号分隔各页。

示例：5, 10, 15

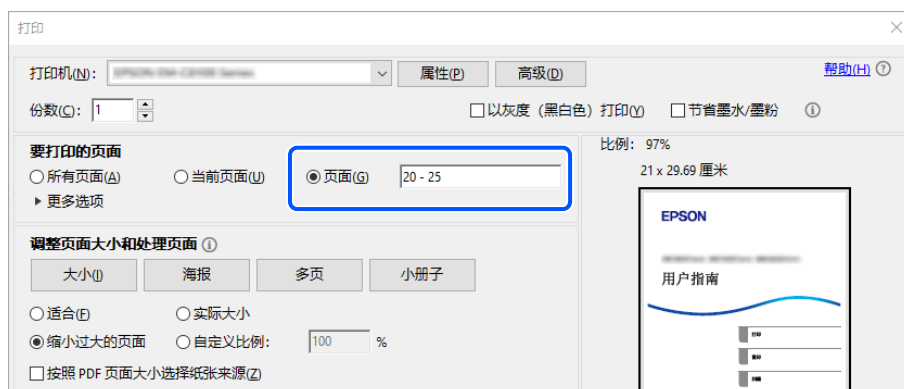

关于本手册

本节介绍各个标记和符号的含义、说明以及本手册中使用的操作系统参考信息。

标记和符号



注意：

必须仔细遵循这些说明以避免身体受伤。



重要：

必须遵循这些说明以避免设备损坏。

注释：

提供补充信息和参考信息。

相关信息

➔ 相关部分的链接。



提供操作说明的爱普生视频手册。请参阅相关信息链接。

下面的图标描述了本产品操作面板菜单中项目的可用性。



启用管理员锁定时受限的项目。

屏幕截图和插图的说明

- ❑ 打印机驱动程序屏幕截图取自 Windows 10 或 macOS High Sierra (10.13)。屏幕上显示的内容可能因实际情况而异。

- ❑ 本手册中使用的插图仅作为示例提供。尽管可能稍有差异，但操作方法是相同的。
- ❑ 液晶显示屏上的某些菜单项可能因设置不同而有所差异。
- ❑ 您可以使用专用应用程序识别二维码。

操作系统参考

Windows

在本手册中，诸如“Windows 11”、“Windows 10”、“Windows 8.1”、“Windows 8”、“Windows 7”、“Windows Server 2022”、“Windows Server 2019”、“Windows Server 2016”、“Windows Server 2012 R2”、“Windows Server 2012”、“Windows Server 2008 R2”和“Windows Server 2008”等术语指的是以下操作系统。此外，“Windows”用于指代所有版本操作系统。

- ❑ Microsoft® Windows® 11 操作系统
- ❑ Microsoft® Windows® 10 操作系统
- ❑ Microsoft® Windows® 8.1 操作系统
- ❑ Microsoft® Windows® 8 操作系统
- ❑ Microsoft® Windows® 7 操作系统
- ❑ Microsoft® Windows Server® 2022 操作系统
- ❑ Microsoft® Windows Server® 2019 操作系统
- ❑ Microsoft® Windows Server® 2016 操作系统
- ❑ Microsoft® Windows Server® 2012 R2 操作系统
- ❑ Microsoft® Windows Server® 2012 操作系统
- ❑ Microsoft® Windows Server® 2008 R2 操作系统
- ❑ Microsoft® Windows Server® 2008 操作系统

Mac OS

在本手册中，“Mac OS”用来指 Mac OS X 10.9.5 或更高版本、macOS 11 或更高版本。

版权和商标

未经精工爱普生株式会社事先书面许可，本出版物（手册）的任何部分，不得被复制，或存储于检索系统中，或以任何形式、任何方式传播包括电子、手工、复印、录音录像以及其他方式。本出版物（手册）中包含的信息是专用于本爱普生产品的，爱普生公司对于将此信息应用于其他产品的任何行为不承担任何责任。

对于本产品的购买者或第三方由于意外、误用或滥用本产品，或未经授权修理、改装本产品，以及未能严格遵守精工爱普生株式会社的操作说明和维护说明（美国除外）所引起的本产品购买者或第三方的损害、损失、成本、费用等，精工爱普生株式会社及其关联公司均不承担任何责任。

对于由于使用非爱普生原装正品耗材和/或选件或使用非精工爱普生株式会社认可的耗材和/或选件所导致的任何损害或问题，精工爱普生株式会社及其关联公司不承担任何责任。

对于由于使用非精工爱普生株式会社认可的接口线缆而产生电磁干扰所导致的任何损害，精工爱普生株式会社及其关联公司不承担任何责任。

© 2024-2025 精工爱普生株式会社

本手册内容及本产品规格如有变化，恕不另行通知。

爱普生产品使用说明或网页等可能描述了其他公司（非爱普生）的硬件/软件产品、功能及服务，爱普生对于其他公司生产的产品和提供的服务（包括但不限于其内容、性能、准确性、兼容性、可靠性、合法性、适当性和连续性）不做任何明示和/或默示担保。

- EPSON 是精工爱普生株式会社在中国的注册商标。
- Apple、Mac、macOS、OS X、Bonjour、ColorSync、Safari、AirPrint、iPad、iPhone、iPod touch、TrueType 和 iBeacon 是苹果公司在美国和/或其他国家/地区注册的商标。
- IOS 是 Cisco 在美国和/或其他国家的商标或注册商标，经许可使用。
- Mopria® 文字商标和 Mopria® Logo 是 Mopria Alliance, Inc. 在美国和其他国家/地区的注册商标和/或商标。未经授权，严禁使用。
- Firefox 是 Mozilla 基金会在美国和/或其他国家/地区的商标。
- Chrome、Chrome OS、Google Play 和 Android 是 Google LLC 的商标。
- Microsoft、Azure、Excel、Microsoft 365、Microsoft Edge、PowerPoint、SharePoint、Windows、Windows Server 和 Windows Vista 是 Microsoft 公司集团的商标。
- QR Code 是 DENSO WAVE INCORPORATED 在日本及其他国家/地区的注册商标。
- 一般通告：于此涉及的所有其他产品之商标或注册商标，其权属归其各自所有者所有，此处仅作说明辨识之用。产品信息如有变化，恕不另行通知。

No part of this publication may be reproduced, stored in a retrieval system, or transmitted in any form or by any means, electronic, mechanical, photocopying, recording, or otherwise, without the prior written permission of Seiko Epson Corporation. No patent liability is assumed with respect to the use of the information contained herein. Neither is any liability assumed for damages resulting from the use of the information herein. The information contained herein is designed only for use with this Epson product. Epson is not responsible for any use of this information as applied to other products.

Neither Seiko Epson Corporation nor its affiliates shall be liable to the purchaser of this product or third parties for damages, losses, costs, or expenses incurred by the purchaser or third parties as a result of accident, misuse, or abuse of this product or unauthorized modifications, repairs, or alterations to this product, or (excluding the U.S.) failure to strictly comply with Seiko Epson Corporation's operating and maintenance instructions.

Seiko Epson Corporation and its affiliates shall not be liable for any damages or problems arising from the use of any options or any consumable products other than those designated as Original Epson Products or Epson Approved Products by Seiko Epson Corporation.

Seiko Epson Corporation shall not be held liable for any damage resulting from electromagnetic interference that occurs from the use of any interface cables other than those designated as Epson Approved Products by Seiko Epson Corporation.

© 2024–2025 Seiko Epson Corporation

The contents of this manual and the specifications of this product are subject to change without notice.

- Adobe, Acrobat, Photoshop, PostScript, and Reader are either registered trademarks or trademarks of Adobe in the United States and/or other countries.

Copyright © 2024 Adobe Inc. All Rights Reserved.

- Albertus, Arial, Coronet, and Times New Roman are trademarks of Monotype Imaging Inc. registered in the United States Patent and Trademark Office and may be registered in certain jurisdictions.

- Antique Olive is a trademark of Madame Marcel Olive.

- ❑ CG Omega, CG Times, Courier, Garamond Antiqua, Garamond Halbfett, Garamond Kursiv, and Garamond Kursiv Halbfett are trademarks of Monotype Imaging Inc. and may be registered in certain jurisdictions.
- ❑ Helvetica, Palatino, Times, and Univers are trademarks of Monotype Imaging Inc. registered in the U.S. Patent and Trademark Office and may be registered in certain other jurisdictions.
- ❑ ITC Avant Garde Gothic, ITC Bookman, ITC Zapf Chancery, ITC Zapf Dingbats are trademarks of Monotype ITC Inc. registered in the U.S. Patent and Trademark Office and which may be registered in certain other jurisdictions.
- ❑ Marigold is a trademark of Alpha Omega Typography.
- ❑ New Century Schoolbook is a trademark of Linotype AG and/or its subsidiaries.
- ❑ SAP and all SAP logos are trademarks or registered trademarks of SAP AG in Germany and in several other countries.
- ❑ Wingdings is a registered trademark of Microsoft Corporation in the United States and other countries.
- ❑ The SuperSpeed USB Trident Logo is a registered trademark of USB Implementers Forum, Inc.
- ❑ The N-Mark is a trademark or registered trademark of NFC Forum, Inc. in the United States and in other countries.
- ❑ Wi-Fi® and Wi-Fi Direct® are registered trademarks of Wi-Fi Alliance®. Wi-Fi Protected Setup™, WPA™, WPA2™ and WPA3™ are trademarks of Wi-Fi Alliance®.
- ❑ Apple, Mac, macOS, OS X, Bonjour, ColorSync, Safari, AirPrint, iPad, iPhone, iPod touch, TrueType, and iBeacon are trademarks of Apple Inc., registered in the U.S. and other countries.
- ❑ Use of the Works with Apple badge means that an accessory has been designed to work specifically with the technology identified in the badge and has been certified by the developer to meet Apple performance standards.
- ❑ IOS is a trademark or registered trademark of Cisco in the U.S. and other countries and is used under license.
- ❑ The Mopria® word mark and the Mopria® Logo are registered and/or unregistered trademarks of Mopria Alliance, Inc. in the United States and other countries. Unauthorized use is strictly prohibited.
- ❑ Firefox is a trademark of the Mozilla Foundation in the U.S. and other countries.
- ❑ Chrome, Chrome OS, Google Play, and Android are trademarks of Google LLC.
- ❑ HP and HP LaserJet are registered trademarks of the Hewlett-Packard Company.
- ❑ Microsoft, Azure, Excel, Microsoft 365, Microsoft Edge, PowerPoint, SharePoint, Windows, Windows Server and Windows Vista are trademarks of the Microsoft group of companies.
- ❑ PCL is a trademark of Hewlett-Packard Company.
- ❑ QR Code is a registered trademark of DENSO WAVE INCORPORATED in Japan and other countries.
- ❑ General Notice: All other trademarks are the property of their respective owners and used for identification purposes only.



microSDHC is built into the product and cannot be removed.

重要指导

安全指导.....	16
本产品的忠告和警告.....	17
保护您的个人信息.....	20
中国环境标志标准建议.....	21

安全指导

阅读并遵循下面的指导以确保安全使用本产品。请务必保留本手册，以备今后需要时参考。另外，请务必遵照标注在本产品上的所有警告和指导。

- ❑ 本产品上使用的一些符号是为了确保安全和正确使用本产品。请访问以下网站了解这些符号的含义。
<http://support.epson.net/symbols/>
- ❑ 仅使用本产品随附的电源线，不要使用其他设备的电源线。在本产品上使用其他电源线或使用其他设备的电源线可能会引起火灾或电击。
- ❑ 确保交流电源线符合当地相关的安全标准。
- ❑ 除非本产品的手册中有特别说明，否则请勿擅自拆卸、更改或尝试维修电源线、插头、打印部件、扫描部件或选件。
- ❑ 遇到下列情况时，应在断开本产品电源后与爱普生认证服务机构联系：
电源线或插头损坏；液体进入本产品；本产品摔落或机箱损坏；本产品不能正常运行或性能发生明显变化。不要调整操作指导中未提到的控件。
- ❑ 将本产品放置在靠近墙壁插座的地方，以方便拔下插头。
- ❑ 不要将本产品放置在户外；不要将其靠近水、热源或尘土较多之处；不要将其置于易受到撞击、振动、高温或潮湿的地方。
- ❑ 小心不要让液体溅到本产品上，也不要湿手操作本产品。
- ❑ 始终将本产品远离心脏起搏器至少 22 厘米。从本产品发出的无线电波可能会对心脏起搏器的运转产生不利影响。
- ❑ 如果液晶显示屏损坏，请与爱普生认证服务机构联系。如果液晶溶液沾到了手上，请用肥皂和水彻底清洗。如果液晶溶液进入眼中，请立即用清水冲洗。彻底冲洗后如果仍感不适或看不清东西，请立即就医。
- ❑ 避免在雷雨时使用电话，否则可能会有遭受闪电电击的危险。
- ❑ 发生煤气泄漏时，不要在附近用电话报警。
- ❑ 本产品非常重，至少需要两个人搬抬。如果安装了进纸器 1 以外的任何进纸器，请在搬抬本产品前将其拆下。搬抬本产品时，两个人或多个人应站在正确的位置，如下图所示。

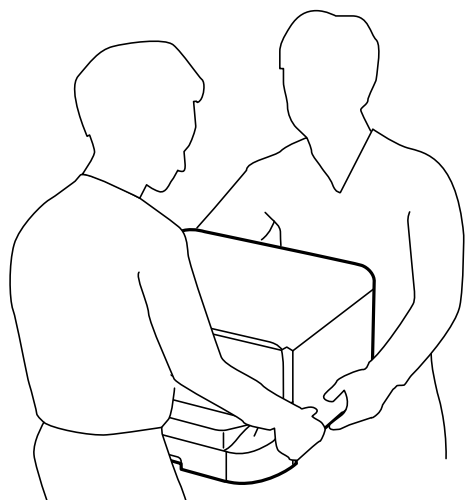

- ❑ 处理用过的墨盒时要小心，因为供墨口周围可能还有一些墨水。
 - ❑ 如果墨水沾在皮肤上，请用肥皂和清水彻底清洗。
 - ❑ 如果墨水进入眼睛，请立即用清水冲洗。彻底冲洗后，如果仍感不适或看不清东西，请立即就医。
 - ❑ 如果墨水不慎进入口中，请立即就医。
- ❑ 请勿拆卸墨盒和维护箱，否则墨水可能会进入眼睛或沾到皮肤上。
- ❑ 不要猛烈摇晃墨盒，否则可能会导致墨水从墨盒漏出。
- ❑ 将墨盒和维护箱存放在儿童接触不到的地方。
- ❑ 请不要将本产品放在低温或多尘的地方。
- ❑ 请妥善使用/保管本产品，以避免因使用/保管不当（如鼠害、液体渗入等）造成故障、损坏。
- ❑ 本文中相关的电源线及插头的示意图和描述仅供参考，在中国大陆地区所销售产品的电源线及插头，符合中国法律法规。
- ❑ 如果产品随附的电源线有接地插脚，请确保将电源线插头的接地插脚插入电源插座的接地插孔。且请确保插座已接地。如果插接不正确，可能会导致电击，火灾或损坏您的设备。

本产品的忠告和警告

阅读并遵从下面的指导以避免损坏本产品或您的财产。请务必保留本手册，以备今后需要时参考。



安装本产品的忠告和警告

- ❑ 不要堵塞或盖住本产品的通风口和开口。
- ❑ 仅使用本产品标签上标示的电源类型。
- ❑ 避免使用与复印机或空调系统这些经常开关的设备在同一回路中的插座。
- ❑ 避免使用由墙上开关或自动定时器控制的插座。
- ❑ 让您的整个计算机系统远离潜在的电磁场干扰，例如扬声器或无绳电话的底座。
- ❑ 供电的电源线应该放置在避免摩擦、切割、磨损、卷曲和扭结的地方。请勿在电源线上放置物体，且不要踩踏或碾压供电线。特别注意保持所有电源线两端笔直。
- ❑ 如果本产品使用延长电源线，确保插入延长电源线的设备的总额定电流不超过电源线的额定电流。另外，应确保插入墙上插座的所有设备的总额定电流不要超过墙上插座的额定电流。
- ❑ 当使用数据线将本产品连接到计算机或其他设备上时，确保连接器的连接方向正确。每个连接器仅有一个正确的方向。如果连接器插入的方向错误，可能会损坏数据线两端连接的设备。
- ❑ 将本产品放在各个方向都超出本产品底座的平稳表面上。如果本产品倾斜一定的角度，可能无法正常工作。
- ❑ 在本产品上部预留一些空间以便能够完全打开文稿盖。
- ❑ 在本产品前部留出足够的空间，以使打印纸能够完全弹出。
- ❑ 避免放置在温度和湿度容易发生剧烈变化的地方。另外，本产品要避免阳光直射、远离强光或热源。

相关信息

➔ “安装位置和空间”内容请参见第429页。

使用本产品的忠告和警告

- ❑ 请勿将异物插入本产品插槽中。
- ❑ 打印时不要将您的手伸到本产品内部。
- ❑ 不要碰触本产品内部的白色扁平线缆。
- ❑ 不要在本产品内部或其周围使用内装易燃性气体的气雾产品，否则可能会引起火灾。
- ❑ 不要用手移动打印头，否则可能会损坏本产品。
- ❑ 关闭扫描部件时注意不要夹到手指。
- ❑ 在文稿台上放置原稿时不要用力按文稿台。
- ❑ 应始终使用  按钮关闭本产品电源。 指示灯停止闪烁后方可拔下本产品插头或关闭插座电源。
- ❑ 如果您打算长时间不使用本产品，一定要拔下电源插座上的电源线插头。

使用触摸屏的忠告和警告

- ❑ 液晶显示屏可能包含一些小的亮点或暗斑，因此，亮度可能会不均。这属于正常现象，不表示屏幕受损。
- ❑ 务必使用干燥的软布进行清洁。请勿使用液体清洁剂或化学清洁剂。
- ❑ 如果受到剧烈撞击，触摸屏的外部盖可能破裂。如果面板表面发生破碎或破裂，请与爱普生认证服务机构联系，不要触摸和试图取出破裂的碎片。
- ❑ 用您的手指轻轻地按下触摸屏。不要用力按下或用指甲操作。
- ❑ 不要使用圆珠笔或铅笔等锐利物体执行操作。
- ❑ 由于温度或湿度发生剧烈的变化，触摸屏内部可能会凝结导致性能变差。

使用工作台选件的忠告和警告

- ❑ 此工作台用于在其上安装本产品以及进纸器选件。除指定的产品和进纸器外，请勿安装任何其他产品。
- ❑ 请勿攀爬工作台或在工作台上放置重物。
- ❑ 请务必确保两个支架均已连接牢固，否则本产品可能会跌落。
- ❑ 使用随工作台提供的两个配件和螺钉将本产品或进纸器选件固定在工作台上。
- ❑ 使用本产品时，请确保锁定工作台前部的脚轮。
- ❑ 脚轮锁定后，请勿移动工作台。
- ❑ 移动装有本产品或进纸器选件的工作台时，请避免在不平或粗糙的表面上移动。

关于连接到互联网的忠告和警告

请勿将本产品直接连接到互联网。应将其连接到受路由器或防火墙保护的网络中。

通过无线连接使用本产品的忠告和警告

- ❑ 从本产品发出的无线电波可能会对医疗电子设备的运行造成干扰，使其无法正常工作。如在医疗设施内部或医疗设备附近使用本产品，请遵照该医疗设施授权代表人员的指示进行操作，并遵守该医疗设备上张贴的所有警告和指示信息。
- ❑ 从本产品发出的无线电波可能会对自动控制设备（如自动门或火灾报警器）的运行造成干扰，可能使其无法正常工作，进而引起事故。在自动控制设备附近使用本产品时，请遵照这些设备上张贴的所有警告和指示进行操作。
- ❑ 不得擅自更改发射频率、加大发射功率（包括额外加装射频功率放大器），不得擅自外接天线或改用其他发射天线；
- ❑ 使用时不得对各种合法的无线电通信业务产生有害干扰；一旦发现有干扰现象时，应立即停止使用，并采取措施消除干扰后方可继续使用；
- ❑ 使用微功率无线电设备，必须忍受各种无线电业务的干扰或工业、科学及医疗应用设备的辐射干扰；
- ❑ 不得在飞机和机场附近使用。

有关管理员密码的说明

本产品允许您设置管理员密码，以防止在连接到网络时对存储在产品中的设备设置和网络设置进行未经授权的访问或更改。

管理员密码的默认值

管理员密码的默认值打印在机身标签上，如图所示。

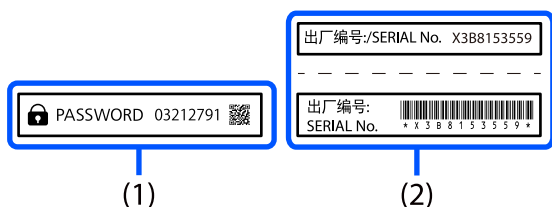

如果同时贴了两个标签（1）和（2），则标签（1）上 PASSWORD 旁边的值是默认值。在此示例中，默认值为 03212791。

注释：

由于标签（1）贴在不易看到的位置，请查看链接中的信息以确认位置。

<https://support.epson.net/manu/adminpw/index.html>

如果找不到标签（1），则以（2）中标签上打印的出厂编号为默认值。在此示例中，默认值为 X3B8153559。

更改管理员密码

出于安全考虑，建议更改初始密码。

可以通过本产品操作面板、Web Config 和 Epson Device Admin 更改初始密码。更改密码时，请使用至少 8 个单字节的字母数字字符和符号进行设置。

相关信息

- ➔ “通过操作面板更改管理员密码”内容请参见第54页。
- ➔ “通过计算机更改管理员密码”内容请参见第54页。

要求输入管理员密码的操作

如果在您执行以下操作时提示您输入管理员密码，请输入在本产品上设置的管理员密码。

- 从计算机或智能设备更新本产品的固件。
- 登录到 Web Config 的高级设置。
- 使用可以更改本产品设置的应用程序（比如 Fax Utility）进行设置。
- 在本产品操作面板上选择已被管理员锁定的菜单。

相关信息

- ➔ “锁定设置的目标项目”内容请参见第448页。

初始化管理员密码

可以从管理员设置菜单将管理员密码恢复为默认设置。如果您忘记了密码，无法恢复为默认设置，则需要联系爱普生认证服务机构来申请服务。

相关信息

- ➔ “通过操作面板更改管理员密码”内容请参见第54页。
- ➔ “通过计算机更改管理员密码”内容请参见第54页。
- ➔ “客户支持”内容请参见第504页。

使用存储设备的忠告

将存储设备与本产品连接时，与本产品处于同一网络的任何设备都有可能访问存储设备中的数据。要阻止访问，您需要在 Web Config 上禁用以下设置。

网络标签 > MS 网络 > 文件共享

搬运或存放本产品的忠告和警告

- 当存放或运输本产品时，不要将其倾斜，也不要将其垂直或颠倒放置，否则墨水可能会泄漏。
- 搬运本产品之前，应确保打印头在初始位置（最右边），并且已安装墨盒。

保护您的个人信息

将本产品送给他人或处置本产品时，请在操作面板上选择如下菜单，删除本产品内存中存储的所有个人信息。

设置 > 常规设置 > 系统管理 > 恢复缺省设置 > 清除所有数据和设置。

中国环境标志标准建议

- 为了尽量减小噪声的干扰，建议将设备（本产品）放置于相对独立的区域。
- 可使用单页纸的设备，推荐使用再生纸（应符合中国环境标志标准 HJ2512 要求的再生纸）。

注释：

因为制造商随时都有可能改变任何一种品牌或型号的介质/打印纸的质量，所以爱普生不能保证任何一种非爱普生品牌或型号的介质/打印纸的质量。大批量购买介质/打印纸或大批量打印之前，请确保先做介质/打印纸的样品打印检测。

- 在换气不畅的房间中长时间使用或打印大量文件时，建议用户适时换气。
- 设备（本产品）无任何外接输入电源（也不与电池）相连时实现零能耗。
- 耗材回收渠道和相关信息请参见爱普生网页（<http://www.epson.com.cn>）。关于设备（本产品）回收，请咨询爱普生回收专线 400-810-9977 转 8。

部件名称和功能

正面.....	23
背面.....	26

正面

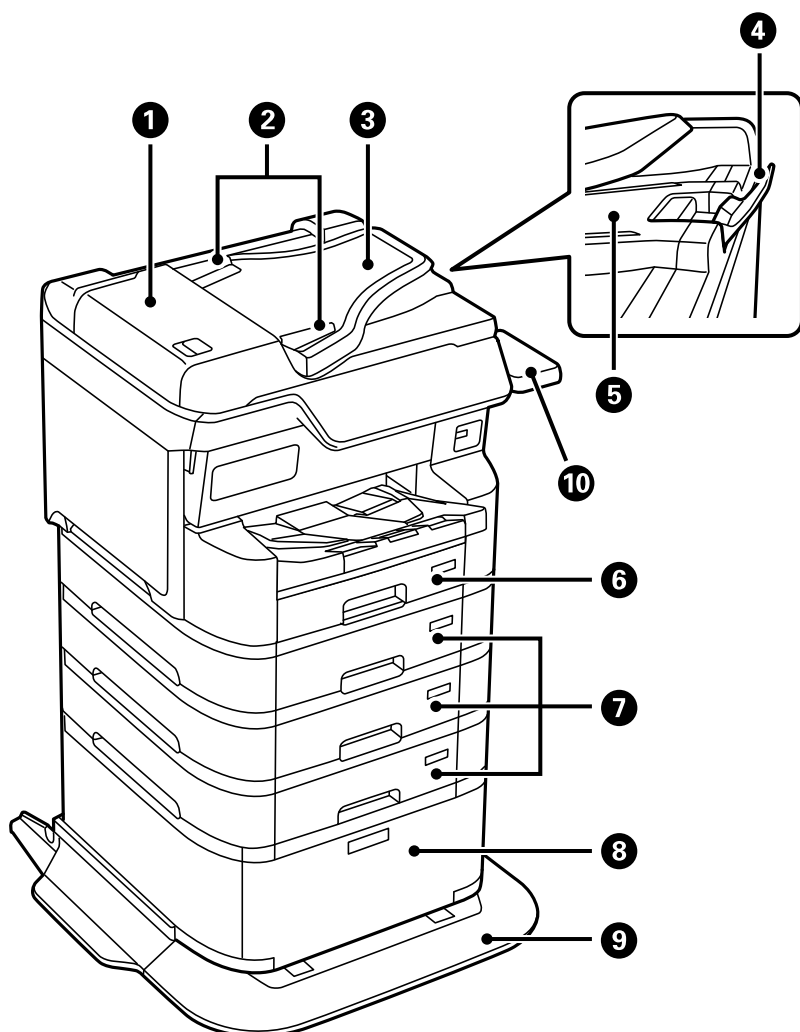

①	ADF（自动文稿送纸器）盖（F）	取出 ADF 中夹住的原稿时打开此盖。
②	ADF 侧导轨	将原稿径直送入本产品。滑动侧导轨至原稿边缘。
③	ADF 进纸器（F）	自动送入原稿。
④	挡纸器	防止弹出的原稿从 ADF 出纸器掉落。
⑤	ADF 出纸器	存放从 ADF 中弹出的原稿。
⑥	进纸器 1（C1）	装入打印纸。
⑦	进纸器 2、进纸器 3、进纸器 4（C2、C3、C4）	进纸器选件。装入打印纸。
⑧	工作台	工作台选件。存储打印纸或其他耗材。
⑨	稳定支架	支撑本产品以防其翻倒。
⑩	读卡器设备选件-P2（选件）	供您安装本产品支持的验证设备。然后，您可以通过将验证卡放在本产品上来登录本产品。

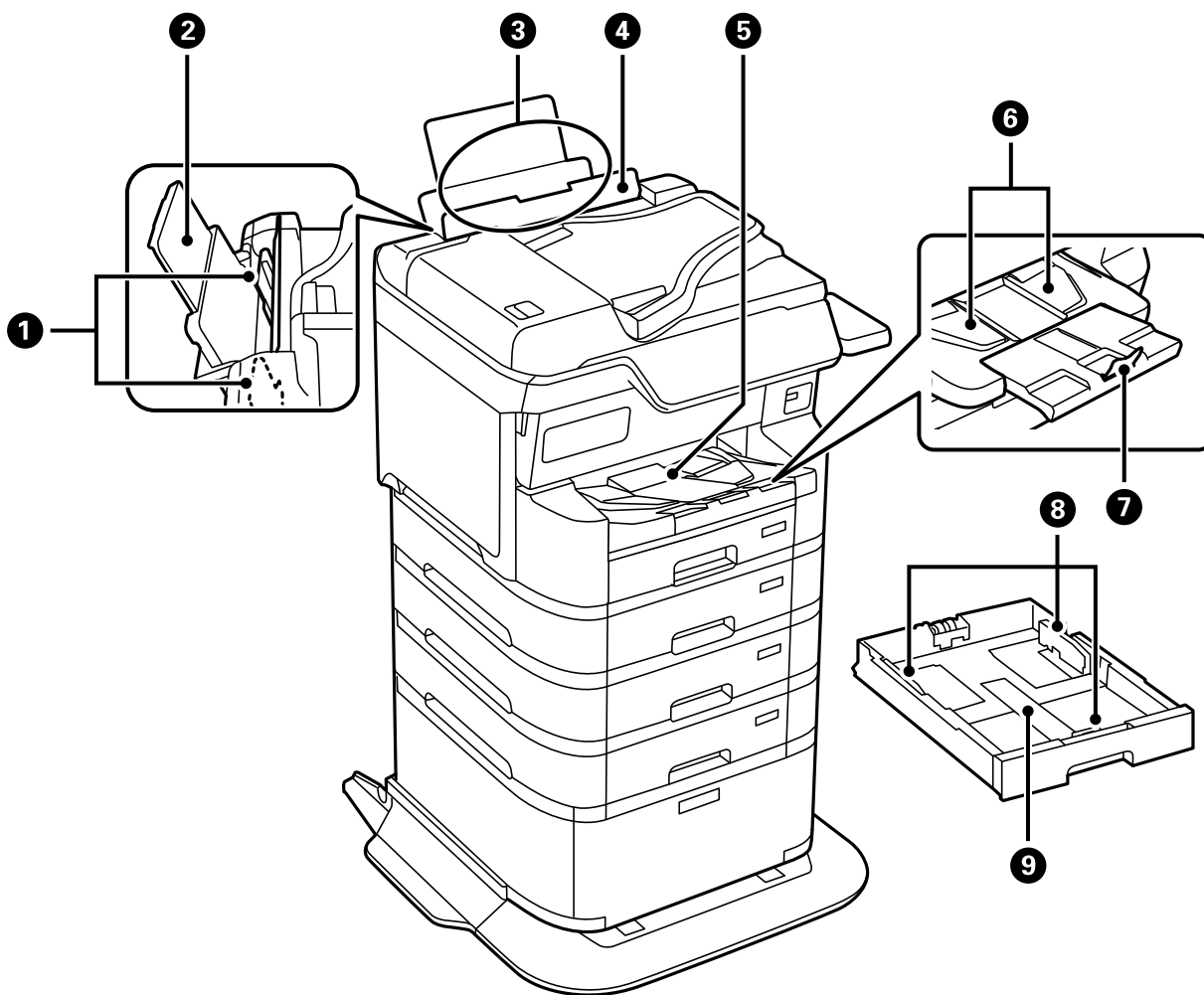

①	侧导轨	将打印纸径直送入本产品。滑动侧导轨至打印纸边缘。
②	纸托	支撑装入的打印纸。
③	后进纸器 (B)	装入打印纸。
④	进纸器挡板	防止异物进入本产品。此挡板通常保持关闭。
⑤	出纸器	存放弹出的打印纸。 打印超过 A4 尺寸的打印纸时，用手拉出出纸器末端的延伸部分，并抬起挡纸器以防止打印纸掉落。使用后将其收起。
⑥	出纸器导轨	如果弹出的打印纸不整齐，请将出纸器右侧的控制杆拉向您的方向，抬起出纸器导轨。
⑦	挡纸器	防止弹出的打印纸掉落。
⑧	侧导轨	将打印纸径直送入本产品。滑动侧导轨至打印纸边缘。

9	进纸器	装入打印纸。
---	-----	--------

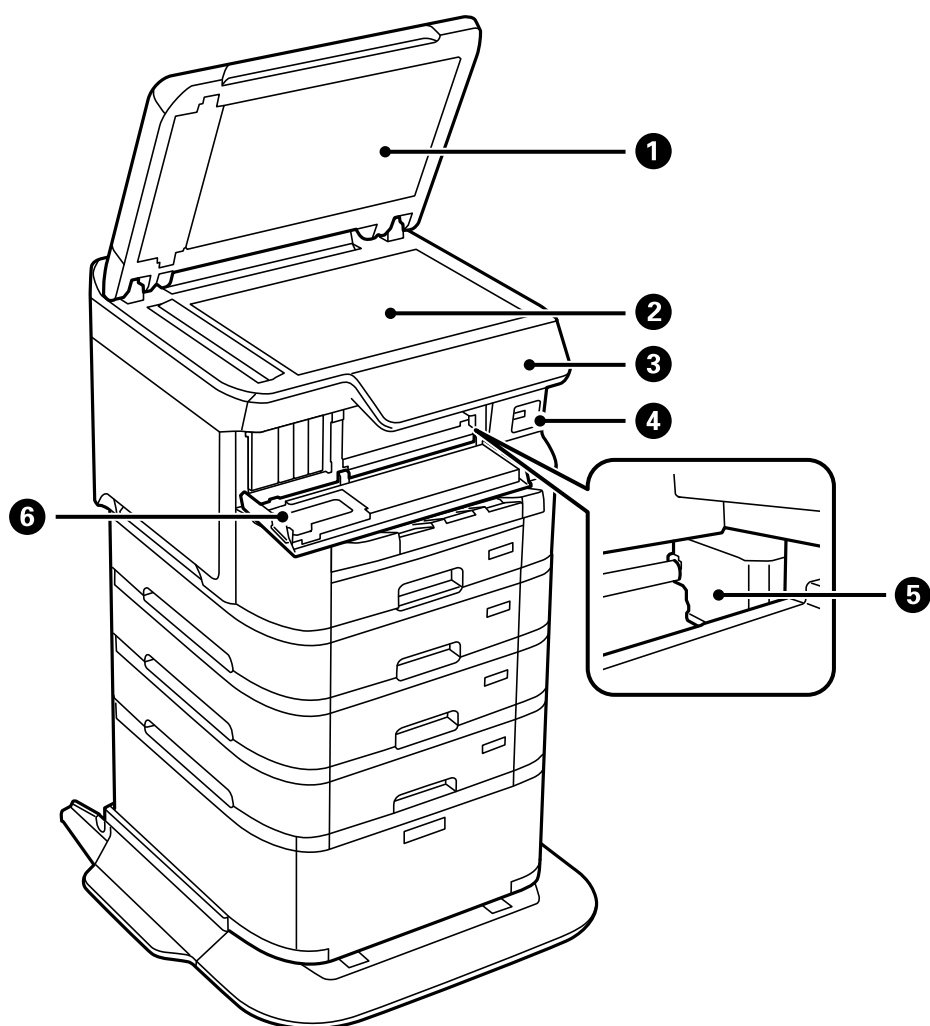

1	文稿盖	扫描时阻挡外部光线。
2	文稿台	扫描放置的原稿。
3	操作面板	显示本产品的状态并允许您进行打印设置。
4	外部接口 USB 端口	连接存储设备。
5	打印头	喷墨。
6	前盖 (A)	更换墨盒或取出本产品内的夹纸时打开。

背面

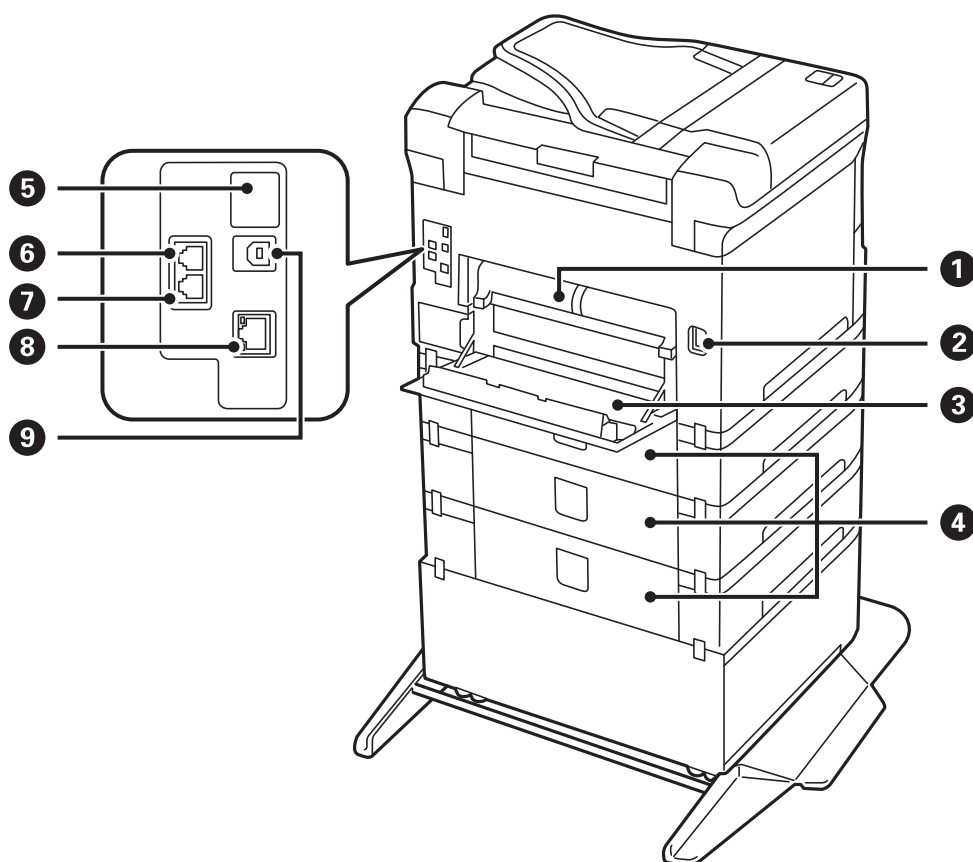

①	双面打印部件 (D2)	取出夹纸时取下。
②	交流电入口	连接电源线。
③	后方护盖 (D1)	更换维护箱或搓纸轮或取出夹纸时打开。
④	后方护盖 (E)	进纸器选件的后方护盖。 更换搓纸轮或取出夹纸时打开。
⑤	USB 服务端口	供将来使用的 USB 端口。 不要去掉贴纸。
⑥	LINE 端口	连接电话线。
⑦	EXT. 端口	连接外部电话设备。
⑧	LAN 端口	连接网线。
⑨	USB 端口	连接 USB 数据线。

操作面板指南

操作面板.....	28
主界面配置.....	29
菜单屏幕配置.....	31
任务状态屏幕配置.....	32
输入字符.....	33

操作面板

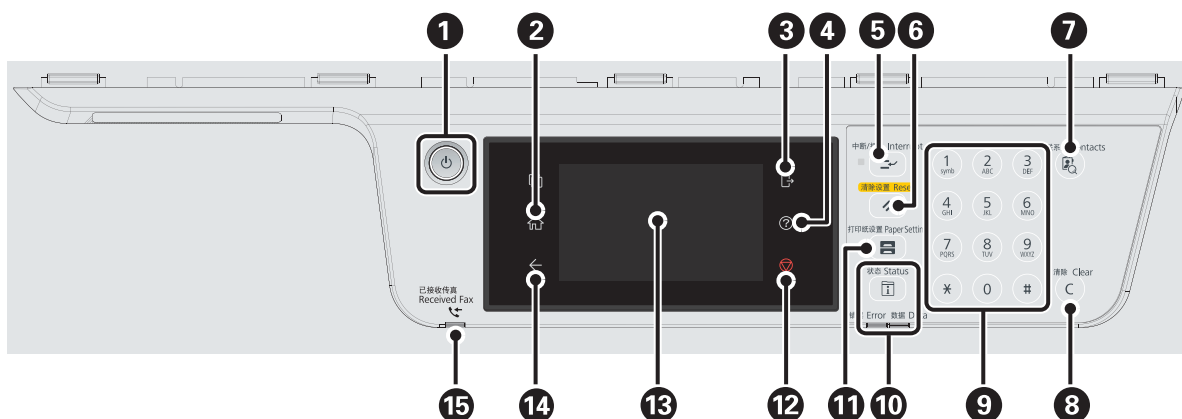

1	<p>打开或关闭本产品电源。</p> <p>请在电源指示灯熄灭后拔下电源线。</p>
2	<p>显示主界面。</p>
3	<p>启用访问控制时，用于从打印机注销。</p> <p>禁用访问控制时，该功能也被禁用。</p>
4	<p>显示帮助屏幕。可以在此屏幕中查看问题的解决方法。</p>
5	<p>暂停当前任务，以便插入另一个任务。再次按此按钮会重新启动已暂停的任务。</p>
6	<p>将当前设置重置为用户缺省设置。如果还没有进行用户缺省设置，则重置为出厂缺省设置。</p>
7	<p>显示联系人列表。您可以注册、编辑或删除联系人。</p>
8	<p>清除复印的份数等数字设置。</p>
9	<p>输入数字、字符或符号。</p>
10	<p>显示状态菜单。您可以检查本产品状态及任务历史。</p> <p>发生错误时，左侧的错误指示灯会闪烁或亮起。</p> <p>本产品处理数据时，右侧的数据指示灯会闪烁。本产品中含有排队任务时，该指示灯会亮起。</p>
11	<p>显示打印纸设置屏幕。可为每个打印纸来源选择打印纸尺寸和打印纸类型设置。</p>
12	<p>停止当前操作。</p>
13	<p>显示菜单和信息。</p> <p>在一段时间内未执行任何操作时，本产品会进入睡眠模式，屏幕将关闭。点按触摸屏上的任何地方可打开屏幕。根据设置，按操作面板上的按钮会将打印机从睡眠模式中唤醒。</p>
14	<p>返回到上一屏幕。</p>
15	<p>如果收到文档，而该文档尚未被读取、打印或保存，则在将该文档存储在本产品内存中时亮起。</p>

主界面配置



1		当固件更新可用时，会显示此信息。 点按以更新固件，改进本产品功能。我们建议使用本产品时使用新版本固件。
2		显示 打印机状态 屏幕。 您可以检查大致墨量及维护箱的大致使用寿命。
3		显示网络连接状态。有关更多详细信息，请参见以下内容。 “网络图标指南”内容请参见第30页。
4		显示 设备声音设置 屏幕。 您可以设置 静音 和 安静模式 。您可以从此屏幕访问 声音 菜单。
		表示是否为本产品设置了 安静模式 。启用此功能时，本产品操作期间产生的噪音会减小，但打印速度可能会降低。但是，根据所选打印纸类型和打印质量，噪音也可能不会减小。
		表示已为打印机设置了 静音 。
5		选择该图标可进入睡眠模式。该图标灰显时，本产品无法进入睡眠模式。
6		指示用户限制功能已启用。选择此图标可登录到本产品。您需要选择用户名，然后输入密码。有关登录信息，请与您的产品管理员联系。 显示 时，表示具有访问权限的用户已登录。选择该图标可注销。
7		显示 传真数据信息 屏幕。显示的数字表示尚未读取、打印或保存的传真数量。





<p>8</p>	<p>显示每个菜单。</p> <ul style="list-style-type: none"> <input type="checkbox"/> 复印 可用于复印文档。 <input type="checkbox"/> 传真 可用于发送传真。 <input type="checkbox"/> 扫描 使您能够扫描文档并将其保存到存储设备或计算机中。 <input type="checkbox"/> 预设 使您能够将用于复印、扫描或传真的常用设置注册为预设。 注册后，您可以在主界面上添加一个加载预设的快捷图标。对于复印预设和扫描预设，您可以配置快捷图标，轻按快捷图标即可立即启动。 <input type="checkbox"/> 存储设备 允许在连接到本产品的存储设备，例如 USB 存储设备上打印 JPEG、TIFF 或 PDF 数据。 <input type="checkbox"/> 传真邮箱 使您能够存储已接收的文档、要发送的文档或用于轮询传真的文档。 <input type="checkbox"/> 从内存储器打印 支持将从打印机驱动程序发来的任务暂时保存到本产品内存，然后再打印。您可以打印受密码保护的任务，并在打印多份时先进行试印。 <input type="checkbox"/> 设置 进行与维护、打印机设置和操作相关的设置。 	
<p>9</p>	<p>状态</p>	<p>显示正在进行和等待的任务。点按此区域可显示任务类型、到达时间、用户名等信息的列表。显示的数字表示等待的任务数。</p>
<p>10</p>		<p>向右滚动屏幕。</p>

网络图标指南

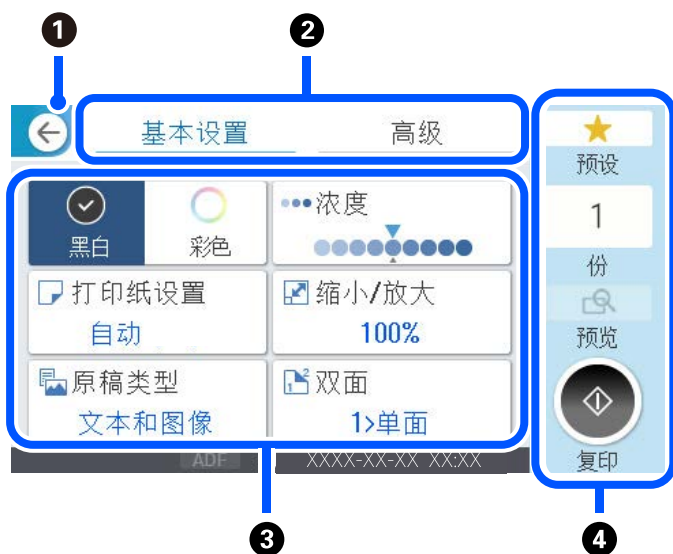
	<p>本产品未连接至有线（以太网）网络或无线（Wi-Fi）网络。</p>
	<p>本产品已连接至有线（以太网）网络。</p>
	<p>本产品正在搜索 SSID，本产品未设置 IP 地址或与无线（Wi-Fi）网络出现连接问题。</p>
	<p>本产品已连接到无线（Wi-Fi）网络。 条数指示连接的信号强度。线条越多，信号越强。</p>
	<p>本产品未连接至 Wi-Fi Direct (Simple AP) 模式下的无线（Wi-Fi）网络。</p>
	<p>本产品已连接至 Wi-Fi Direct (Simple AP) 模式下的无线（Wi-Fi）网络。</p>

菜单屏幕配置



①	返回到上一屏幕。	
②	使用这些标签切换设置列表。 基本设置 标签显示常用项目。 高级 标签显示您可以根据需要设置的其他项目。	
③	<p>显示设置项目列表。显示  时，您可以选择图标来查看其他信息。通过选择项目或添加勾选标记进行设置。当您更改项目的用户缺省值或出厂缺省值时，项目上会显示 .</p> <p>设置项对环境友好时，会显示 .</p> <p>灰显项目不可用。选择该项目可查看该项目为何不可用。</p> <p>如果发生任何问题，该项目上会显示 。选择此图标可查看问题的解决方法。</p>	
④	使用当前设置开始操作。项目因菜单而异。	
	预设	显示预设列表。您可以将当前设置注册为预设，或者加载已注册的预设。
	份	显示屏幕上的键盘，以便输入份数。
	预览	在打印、复印或发送传真前显示图像预览。
		开始打印、复印、扫描或发送传真。

任务状态屏幕配置

按  按钮可显示状态菜单。您可检查打印机或任务的状态。

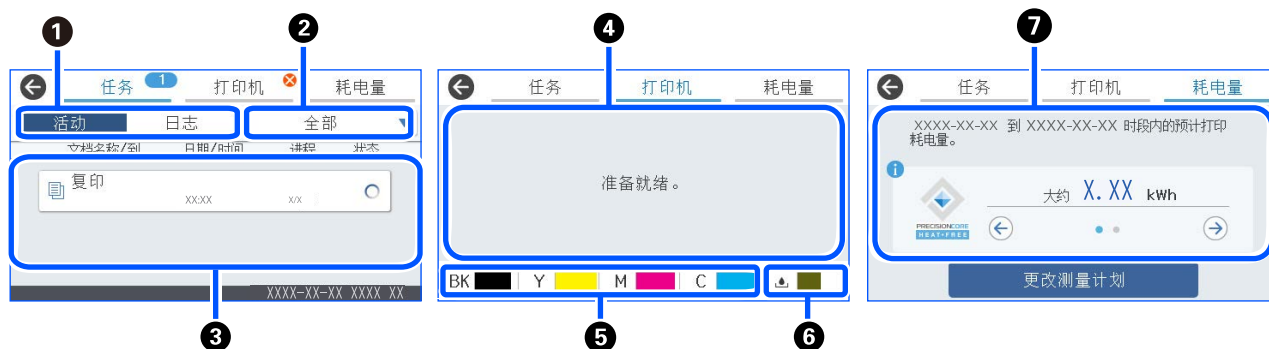

①	切换显示的列表。
②	按功能筛选任务。
③	选择 活动 时，显示正在处理的和等待处理的任務列表。 选择 日志 时，显示任务历史。 任务失败后，您可以取消任务，或查看历史记录中显示的错误代码。
④	显示本产品中发生的任何错误。从列表中选择错误会显示错误信息。
⑤	表明大致墨量。
⑥	表明维护箱的大致使用寿命。
⑦	显示预计的耗电量。 显示的电量是常规使用的指导值，根据您使用本产品的方式可能有所不同。 根据本产品单独运行（未安装选件）的情况，使用以下公式计算出估计的耗电量。 估计耗电量 = A × B + C A: 打印时打印头在打印纸宽度上来回移动一次所需的电量。 B: 过去 7 天内打印头在打印过程中来回移动的次数。 C: 进纸等操作所需的电量。

相关信息

➔ “状态菜单上显示错误代码”内容请参见第332页。

保留任务





未使用 ADF 或文稿台时，可以在复印或打印期间保留任务。

您无需执行任何特殊操作即可保留任务。如果在正常操作期间选择 ，保留的任务会在当前任务完成后立即运行。

包括当前任务在内，您最多可以保留 150 个以下类型的任务。

- 打印
- 复印
- 发送传真

任务图标指南

	表示复印打印任务。
	表示复印以外的打印任务，例如在外部设备上打印。
	表示报告打印任务，例如打印传真报告。
	表示数据发送任务，例如发送扫描数据。
	表示传真接收任务。
	表示传真发送任务。
	表示传真接收打印任务。
	表示数据保存任务，例如保存到传真外部存储设备。
	表示电子邮件发送任务，例如扫描至电子邮件。

输入字符

在进行网络设置等操作时，可使用屏幕上的键盘来输入字符和符号。

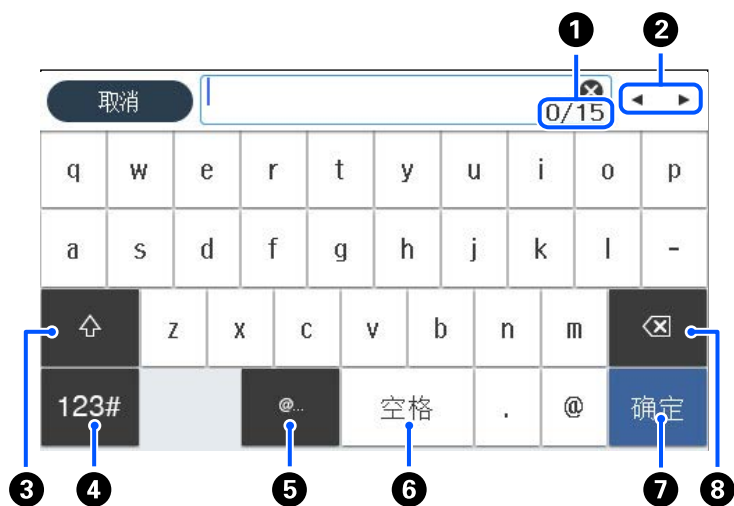

❶	表示字符数。
❷	将光标移动到输入位置。
❸	在大写字母和小写字母或数字和符号之间切换。
❹	切换字符类型。 123# : 可以输入数字和符号。 ABC : 可以输入字母。
❺	通过选择该项目, 输入常用的电子邮件域名地址或 URL。
❻	输入空格。
❼	输入字符。
❽	删除光标左边的字符。

准备本产品并进行初始设置

准备本产品和进行初始设置的概述.....	36
安装选件.....	38
创建网络连接并进行设置.....	53
根据用途准备和设置本产品.....	71
打印、扫描、复印和传真设置.....	101
进行设置时的问题.....	138

准备本产品和进行初始设置的概述

本节介绍了将本产品连接到网络并将其用作共享产品所需的操作。
此操作应由产品管理员完成。

相关信息

- ➔ “准备本产品”内容请参见第36页。
- ➔ “使用面板锁定保护设置”内容请参见第55页。
- ➔ “配置网络连接”内容请参见第36页。
- ➔ “每个功能的必要准备概述”内容请参见第37页。
- ➔ “执行本产品设置”内容请参见第37页。

准备本产品

在准备阶段，根据需要安装选件或验证设备。

相关信息

- ➔ “安装工作台选件”内容请参见第38页。
- ➔ “安装进纸器选件”内容请参见第43页。
- ➔ “安装验证设备”内容请参见第48页。

保护本产品免受未经授权的设置更改

我们建议执行以下操作以防止用户更改本产品设置。

- 更改管理员密码
- 设置**面板锁定**功能可允许本产品管理员锁定操作面板菜单项。

相关信息

- ➔ “更改管理员密码”内容请参见第53页。
- ➔ “使用面板锁定保护设置”内容请参见第55页。

配置网络连接

将本产品连接到网络，以将其用作共享产品。
根据需要设置 TCP/IP 和代理服务器。

相关信息

- ➔ “创建网络连接并进行设置”内容请参见第53页。

每个功能的必要准备概述

根据您使用本产品的方式和使用环境执行以下操作。

项目	描述
配置邮件服务器	如果要将扫描数据或收到的传真数据转发到电子邮件，或通过电子邮件通知特定人员本产品状态，请配置电子邮件服务器。 “注册电子邮件服务器”内容请参见第73页。
设置共享网络文件夹	在将扫描数据或收到的传真数据发送到共享文件夹时设置。
使用联系人	在将传真、电子邮件、扫描数据和传真转发数据的目的地注册到联系人列表时设置。 “联系人注册”内容请参见第84页。
将 LDAP 服务器上的用户信息用作目的地的设置	如果您使用 LDAP 服务器，请执行设置，确保您可以从本产品使用 LDAP 服务器的联系人。
初始打印设置	自定义进纸设备设置和打印缺省设置，以匹配您的使用环境。进行设置以使用其他公司提供的打印服务。
准备扫描或复印	使用计算机的扫描功能、本产品操作面板的扫描到 XXX 功能，并设置复印的出纸位置。 “准备扫描”内容请参见第111页。
使用传真功能	连接到电话线并设置传真发送接收设置。

有关本产品的安全设置和其他管理设置，参见下面的相关信息链接。

相关信息

- ➔ “根据用途准备和设置本产品”内容请参见第71页。
- ➔ “打印、扫描、复印和传真设置”内容请参见第101页。
- ➔ “管理员信息”内容请参见第439页。

执行本产品设置

对本产品进行设置时，可使用多种方法。

相关信息

- ➔ “从本产品的操作面板进行设置”内容请参见第38页。
- ➔ “从计算机使用 Web Config 进行设置”内容请参见第38页。
- ➔ “从计算机使用 Epson Device Admin 进行设置（仅限 Windows）”内容请参见第38页。

从本产品的操作面板进行设置

如果启用了面板锁定，您需要管理员密码才能操作锁定的项目。
请参见相关信息了解更多详情。

相关信息

➔ “管理员密码的默认值”内容请参见第19页。

从计算机使用 Web Config 进行设置

Web Config 是本产品中的一个内置网页，用于配置本产品的设置。可以从计算机操作已连接到网络的打印机。

要访问 Web Config，您需要先为本产品分配 IP 地址。

注释：

- 设置 IP 地址之前，您可以通过使用局域网线缆直接连接计算机和本产品并指定缺省 IP 地址来打开 Web Config。
- 由于本产品在访问 HTTPS 时使用自签名证书，因此当您启动 Web Config 时，浏览器中可能会显示警告；这并不表示出现问题，可以放心忽略警告。
- 要在启动 Web Config 后打开管理页面，您需要使用管理员密码登录本产品。

请参见相关信息了解更多详情。

相关信息

- ➔ “管理员密码的默认值”内容请参见第19页。
- ➔ “用于配置本产品操作的应用程序 (Web Config)”内容请参见第378页。

从计算机使用 Epson Device Admin 进行设置（仅限 Windows）

批量设置多台打印机时使用 Epson Device Admin。

安装选件

本部分介绍在本产品上安装选件的步骤。

安装工作台选件

可以将工作台安装到本产品和进纸器选件上。

⚠ 注意：

- ❑ 开始安装前，请确保已关闭本产品电源，从本产品上拔下电源线，并拔下了所有线缆。否则，电源线可能损坏，进而导致火灾或触电。
- ❑ 开始安装前，请锁定工作台的轮脚。如果工作台不小心发生移动，可能会对您造成伤害。
- ❑ 抬起本产品时，将手放置在下图所示的位置。如果通过其他位置抬起本产品，可能导致其掉落或在放置时夹住手指。

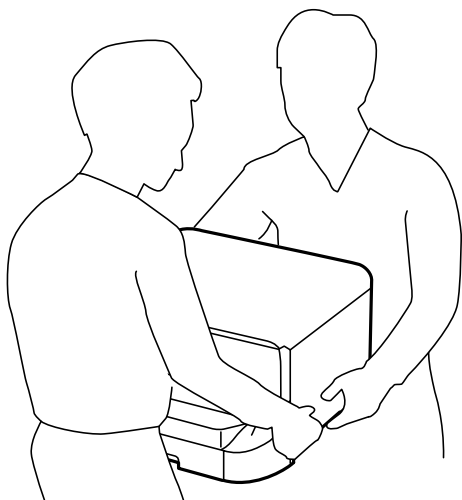

1. 按下  按钮关闭本产品电源，然后拔下电源线。
2. 拔下本产品上连接的所有线缆。

注释：

如果已安装进纸器选件，也要将其卸下。

3. 取下出纸器。

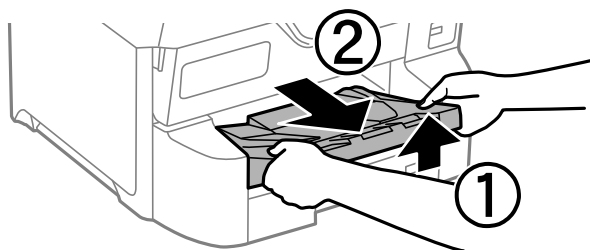

4. 从包装箱中取出工作台，然后取下所有保护性材料。

5. 检查附带的物品。

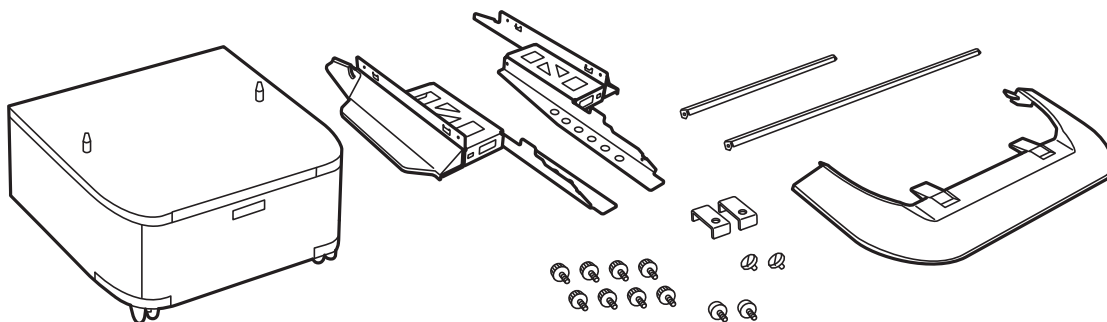

注释：

支架形状可能与本图所示不同。

6. 将支架放在工作台轮脚内侧。

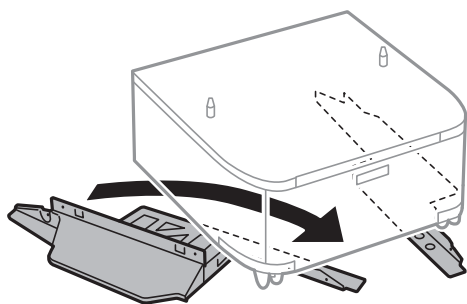

7. 使用配件和螺钉固定住支架。

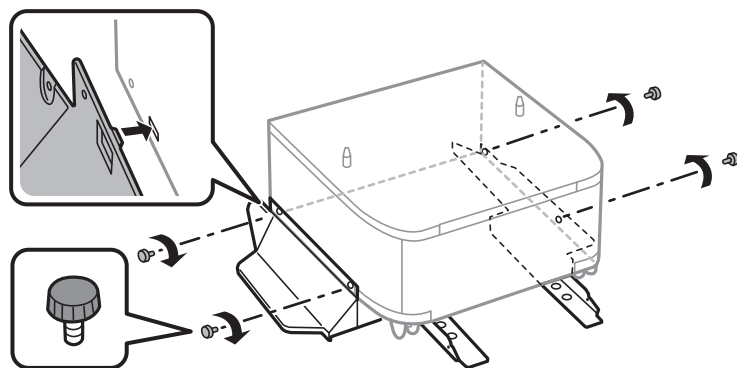

! 重要：

请务必确保两个支架均已连接牢固，否则本产品可能会跌落。

8. 使用配件和螺钉固定住加固杆。

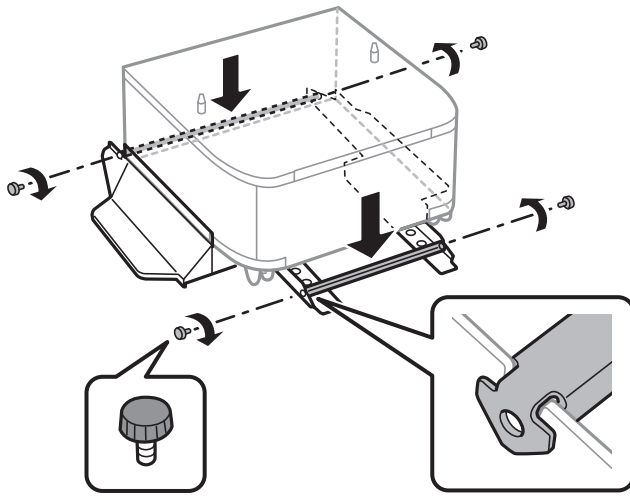

9. 将工作台放在平坦表面上并锁定前部的轮脚。

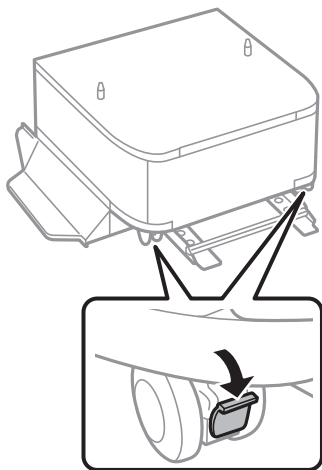

10. 将盖板固定到支架上。

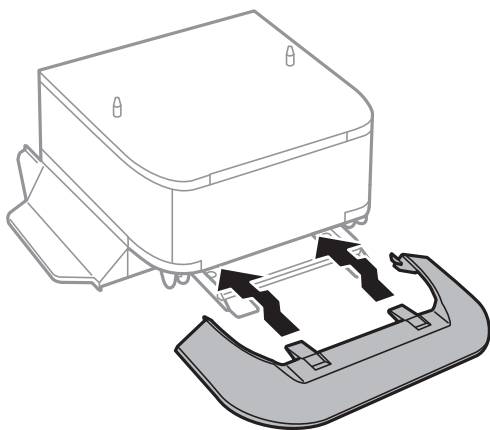

11. 拉出进纸器。

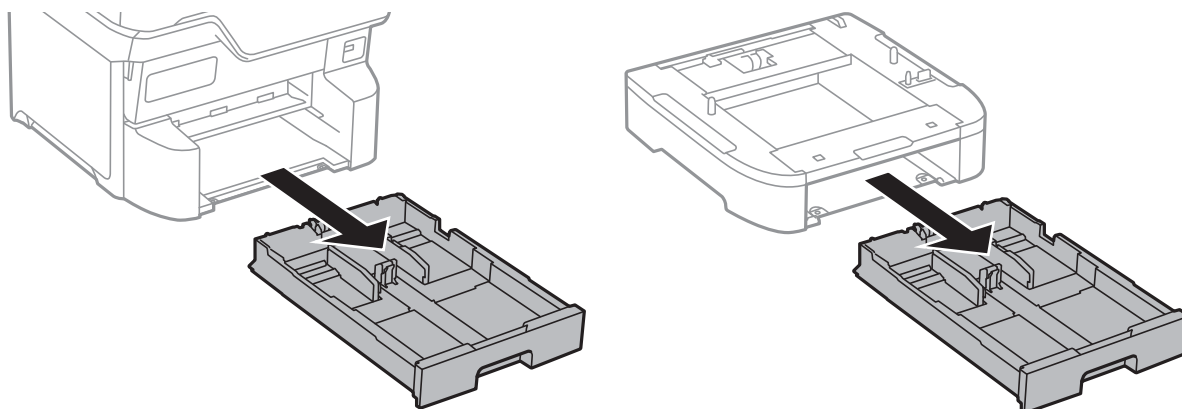

12. 将本产品或进纸器选件轻轻放在工作台上并校准各个角，然后使用螺钉将其固定住。

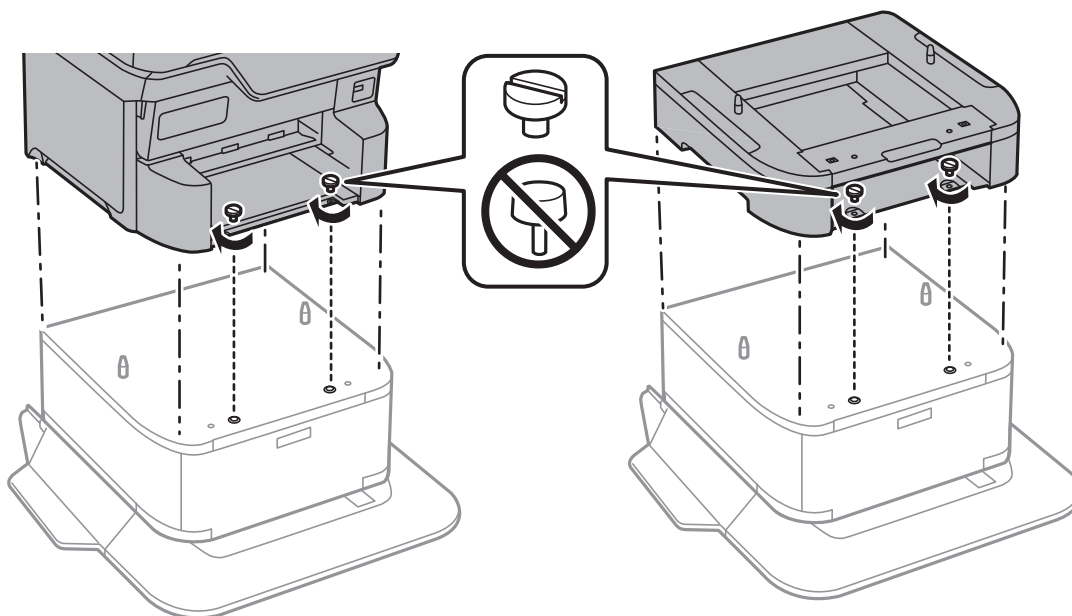

注释：

装配后可能会剩下一些螺钉。

13. 使用配件和螺钉在背面固定本产品或进纸器选件。

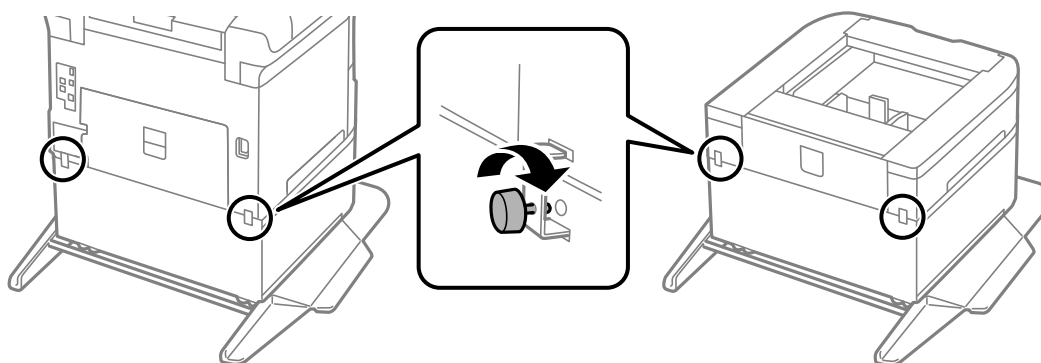

14. 插入进纸器。

15. 插入出纸器。

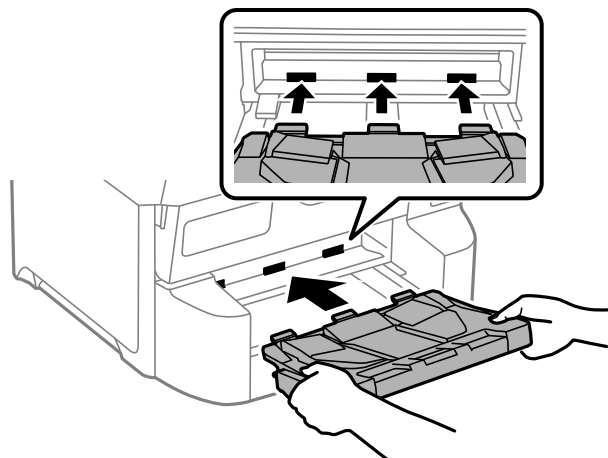

16. 连接线缆并接通本产品。

注释：

卸下工作台时，请关闭本产品电源，拔下电源线，断开所有线缆，然后按照与安装步骤相反的顺序执行操作。

安装进纸器选件

最多可以安装 3 个进纸器选件。

⚠ 注意：

- ❑ 开始安装前，请确保已关闭本产品电源，从本产品上拔下电源线，并拔下了所有线缆。否则，电源线可能损坏，进而导致火灾或触电。
- ❑ 抬起本产品时，将手放置在下图所示的位置。如果通过其他位置抬起本产品，可能导致其掉落或在放置时夹住手指。

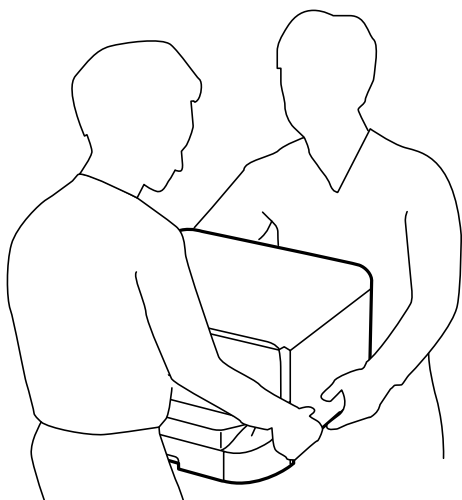

! 重要:

如果您正在使用工作台选件，请事先将其安装在进纸器选件的底部。

1. 按下  按钮关闭本产品电源，然后拔下电源线。
2. 拔下本产品上连接的所有线缆。

注释:

如果已安装其他进纸器选件，也要将其拆下。

3. 取下出纸器。

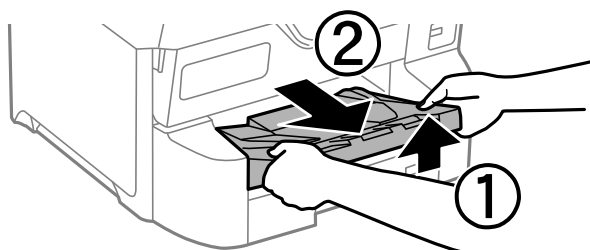

4. 从包装箱中取出进纸器选件，然后取下所有保护材料。
5. 检查附带的物品。

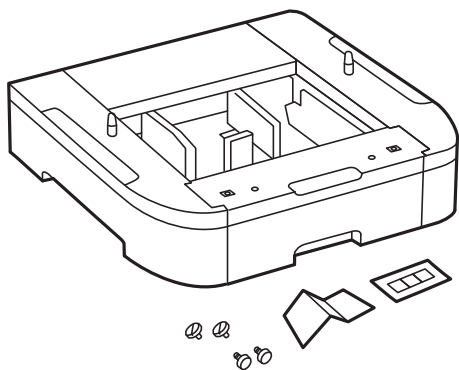

6. 将进纸器选件放在即将放置本产品的位置。
7. 拉出进纸器。

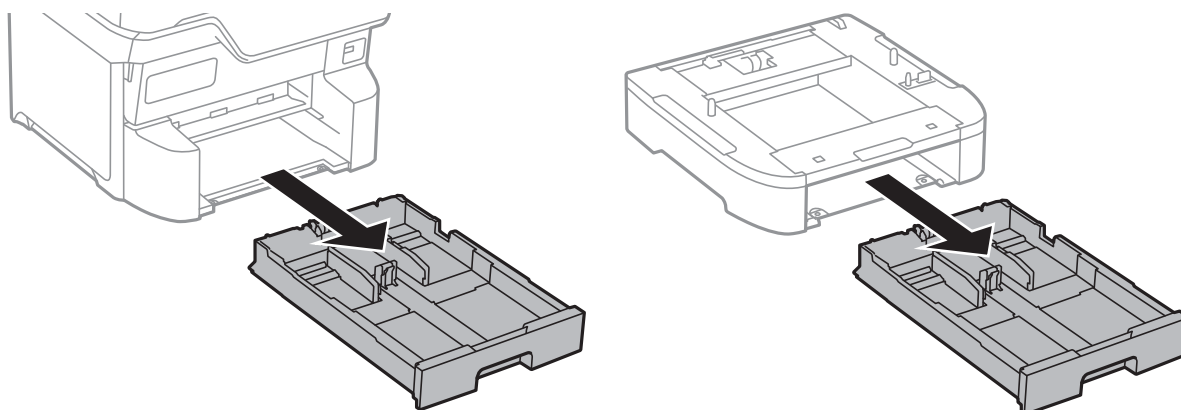

8. 如果使用多个进纸器选件，则将所有进纸器选件依次叠加起来，然后使用螺钉固定。

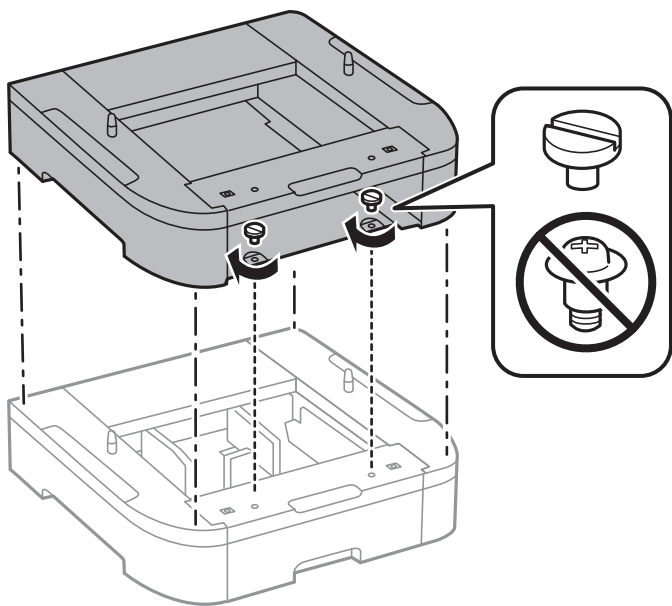

9. 将本产品轻轻放在进纸器选件上并对准各个角，然后使用螺钉将其固定住。

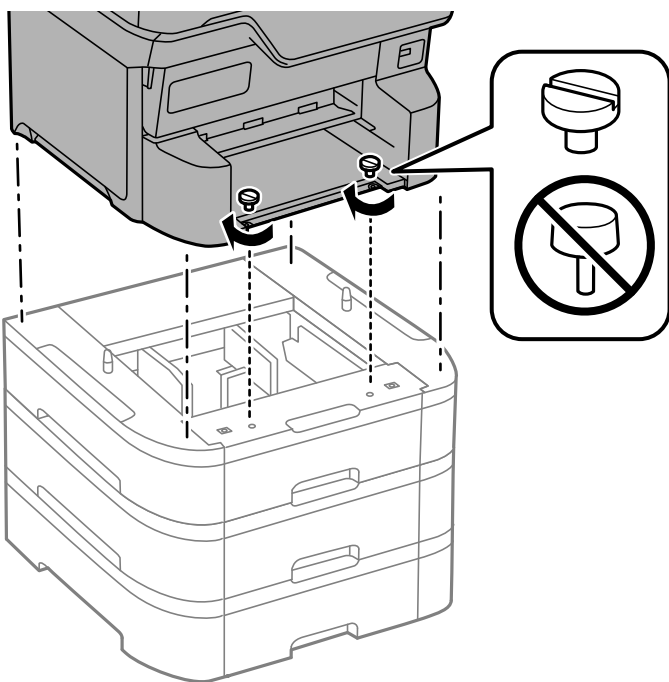

注释：

装配后可能会剩下一些螺钉。

10. 使用配件和螺钉，在背面固定进纸器选件和本产品。

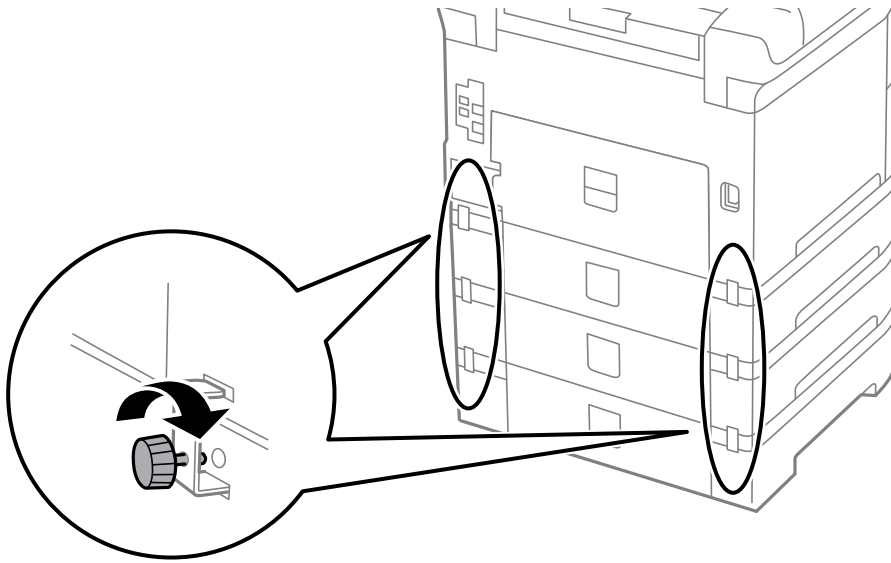

11. 将指示进纸器中要装的打印纸尺寸的标签插入标签盒。

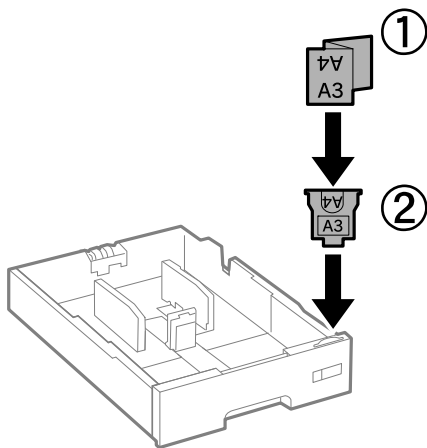

12. 插入进纸器。

13. 贴上贴纸，指示进纸器编号。

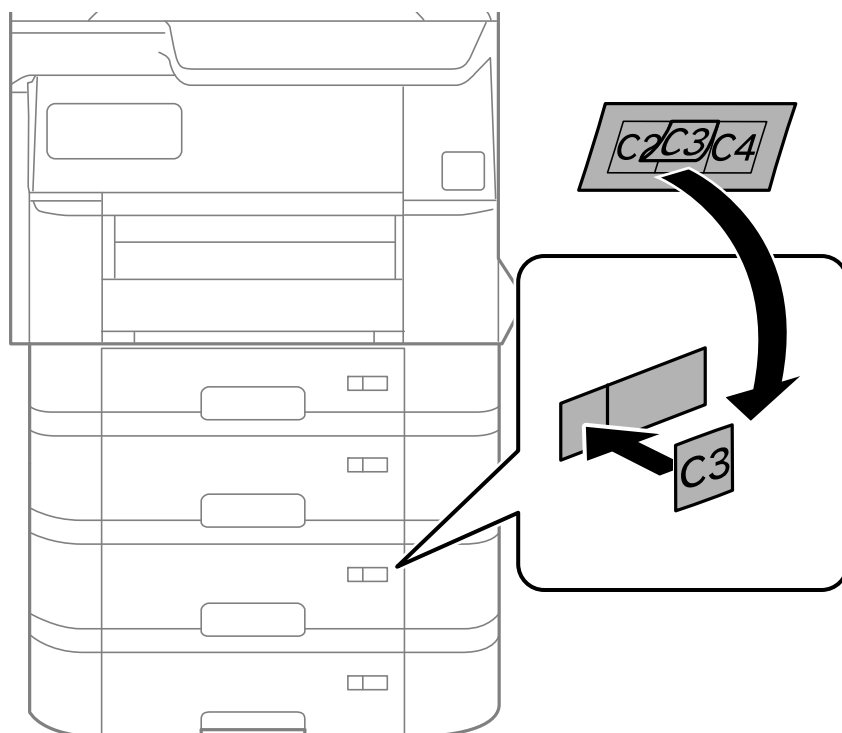

14. 插入出纸器。

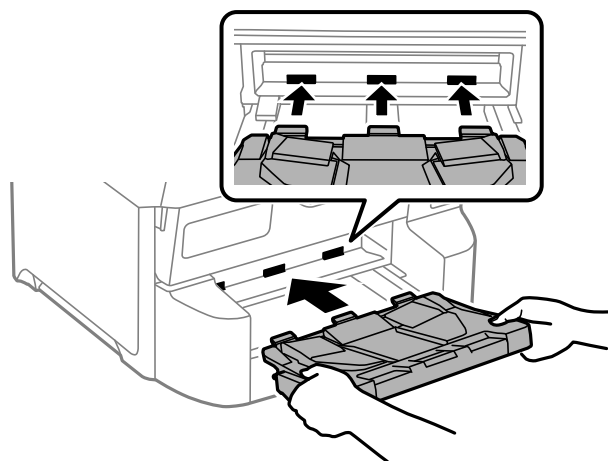

15. 重新连接电源线和所有其他线缆，然后插入本产品电源插头。

16. 按下  按钮打开本产品电源。

17. 按下  按钮，然后确认打印纸设置屏幕上显示您安装的进纸器选件。

注释：

拆下进纸器选件时，请关闭本产品电源，拔下电源线，断开所有线缆，然后按与安装步骤相反的顺序执行操作。

继续执行打印机驱动程序设置。

相关信息

- ➔ “设置可用选件项目”内容请参见第71页。
- ➔ “选件编号”内容请参见第372页。

安装验证设备

在验证系统中使用验证设备时，请将 IC 卡读卡器等验证设备连接到本产品。

连接验证设备

本节介绍如何安装读卡器设备选件-P2和验证设备。使用以下配件安装读卡器设备选件-P2。该型号不使用其他零件。

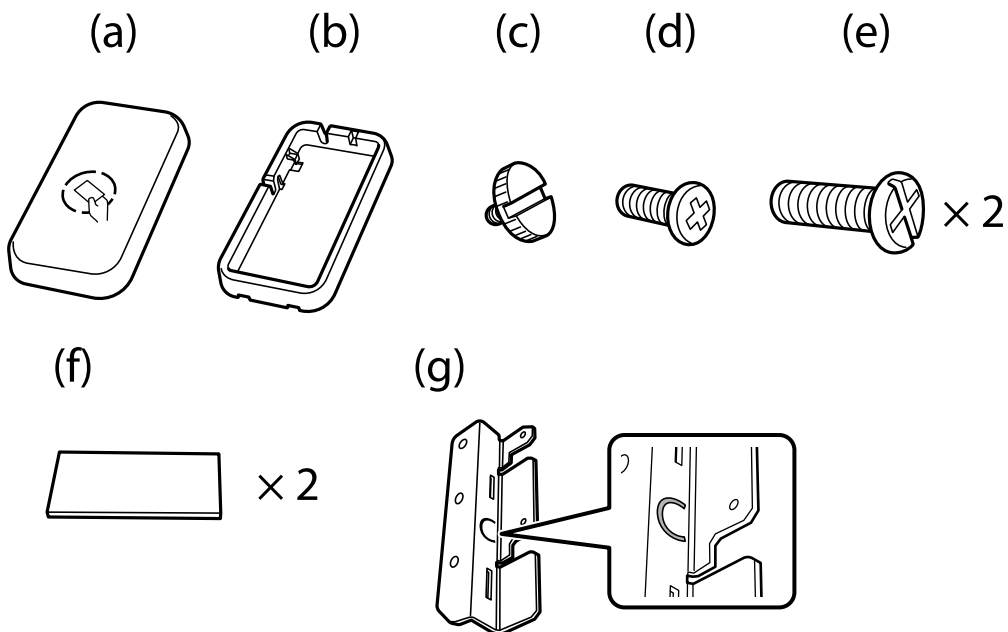

注释：

- ❑ 验证设备可在使用验证系统时使用。
- ❑ 连接的验证设备应与用于确认身份验证卡的验证设备型号相同。

1. 撕下本产品侧面螺丝孔上的封条。

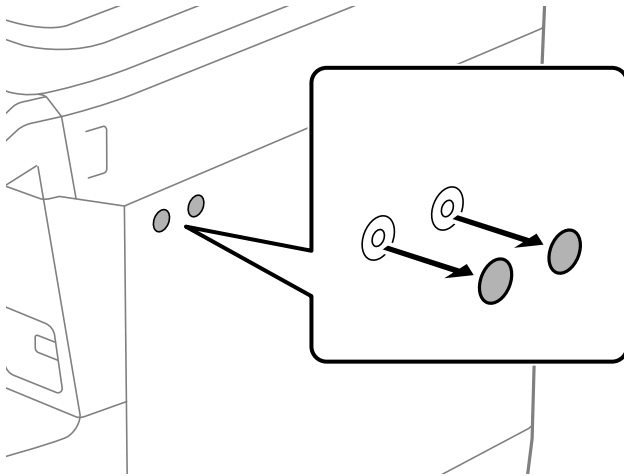

2. 使用十字螺丝刀，用两个螺钉 (e) 固定金属板 (g)。

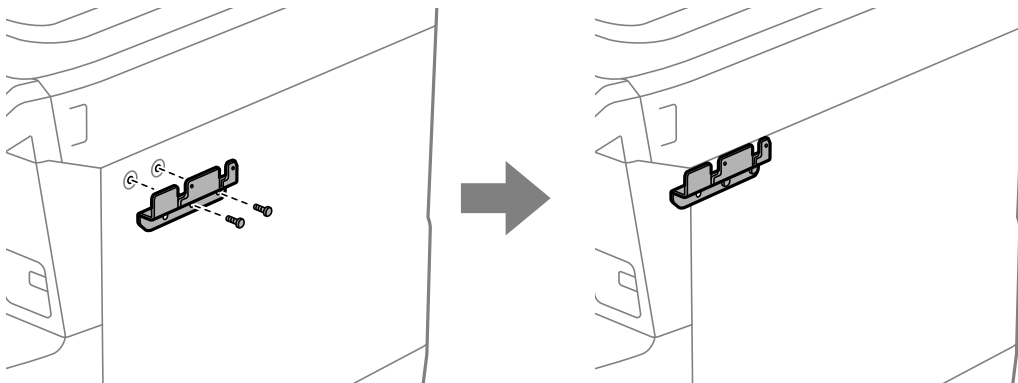

3. 将读卡器设备选件的底座 (b) 放在金属板 (g) 上。

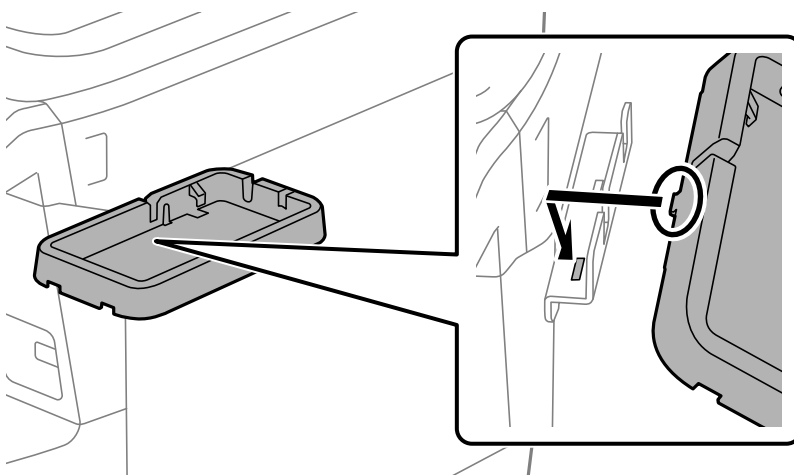

4. 用螺钉 (c) 固定读卡器设备选件的底座 (b)。用手转动螺钉 (c)。

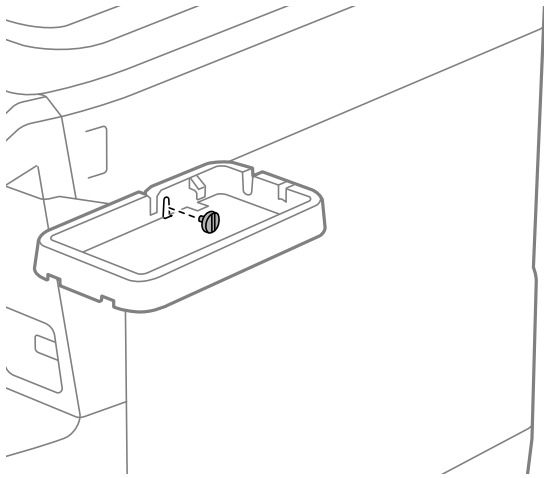

5. 如图所示，将上盖 (a) 放置在读卡器设备选件上。

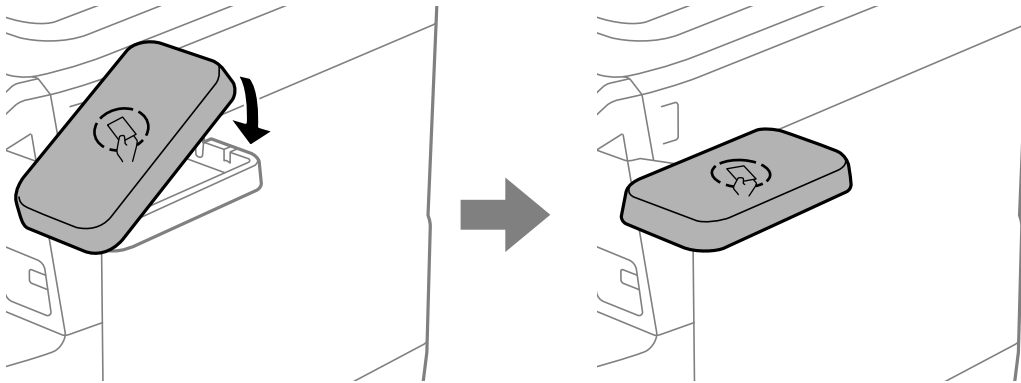

6. 使用十字螺丝刀，用螺钉 (d) 固定读卡器设备选件。

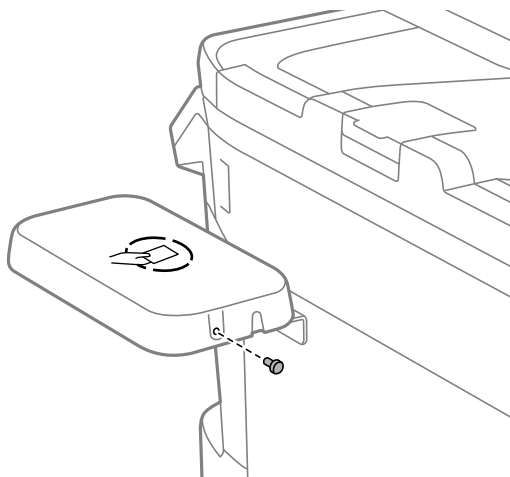

7. 用随附的两片双面胶带 (f) 将验证设备固定在读卡器设备选件顶部。

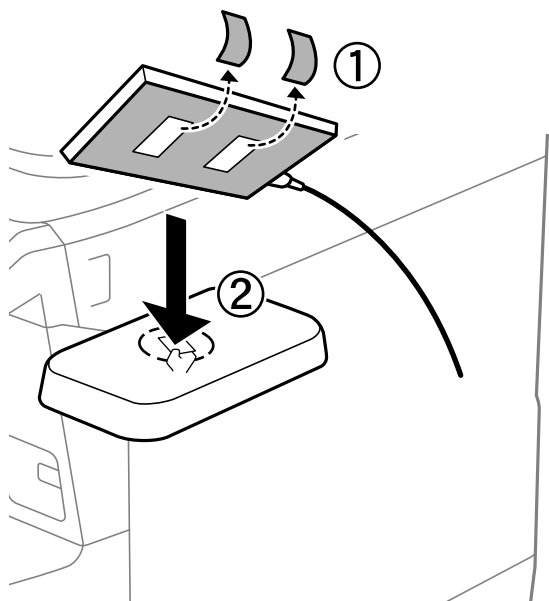

注释：

如果您希望将验证设备放置在读卡器设备选件内部，在验证设备下放置一些厚物品（例如折叠的打印纸），以抬高设备。但是，请勿使用金属物体或任何会产生电磁波的物体。

如果验证设备未抬高，则可能会因使用环境或验证设备的规格（例如通讯距离规格）而无法读取验证卡。

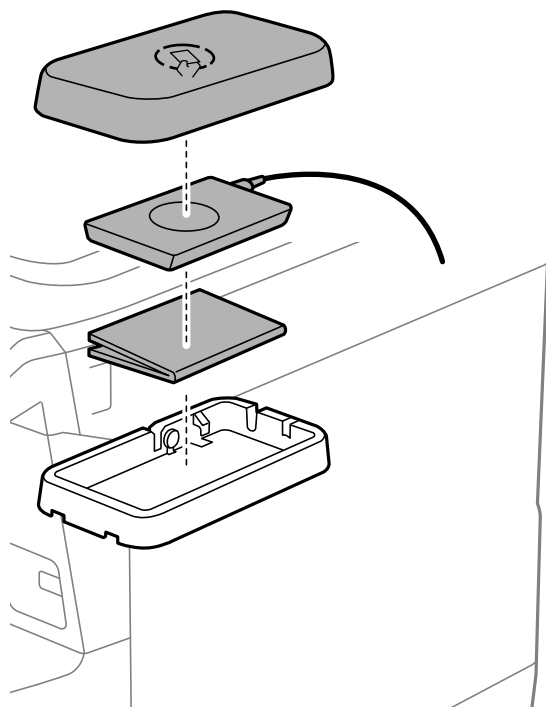

8. 撕下本产品服务端口上的封条。

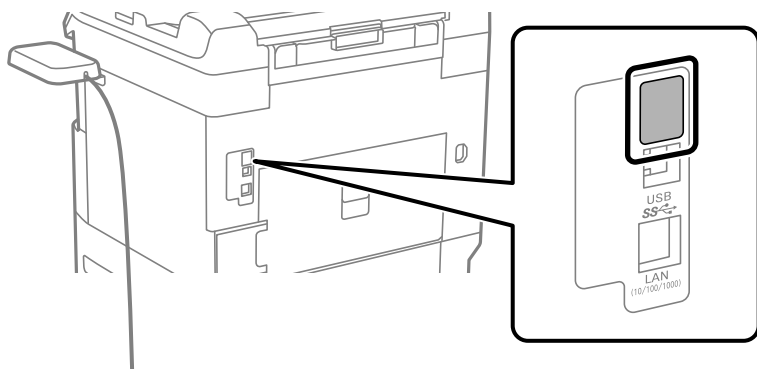

9. 将验证设备的数据线连接到服务端口。

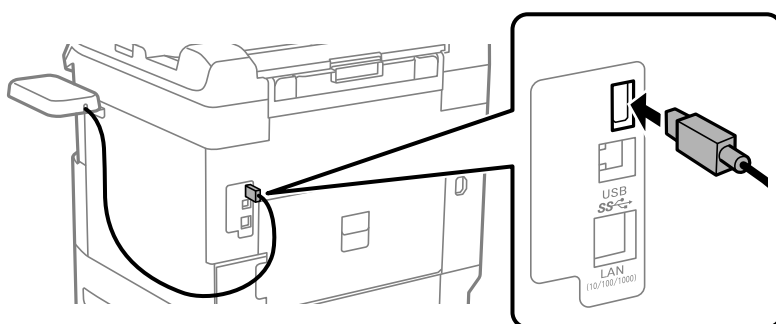

10. 撕开封条，装上线夹，然后连接数据线，如下图所示。

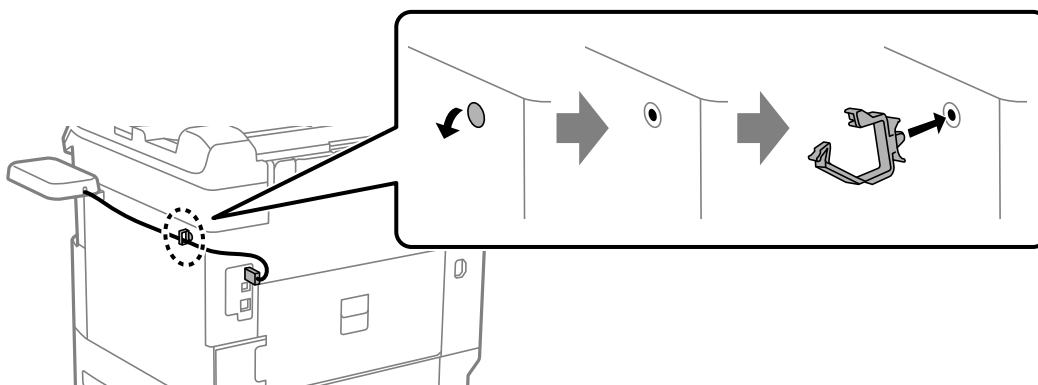

确认验证设备的连接状态

您可以使用多种方法来确认验证设备的连接状态。

本产品的操作面板

设置 > 验证设备状态

Web Config

您可以通过以下任一菜单进行确认。

□ 状态标签 > 产品状态 > 读卡器状态

□ 设备管理标签 > 读卡器 > 检查

确认身份验证卡已被识别

您可以使用 Web Config 检查是否可以识别身份验证卡。

1. 在浏览器中输入本产品的 IP 地址以访问 Web Config。
在与本产品连接到同一个网络的计算机上输入本产品的 IP 地址。
可以从以下菜单查看本产品的 IP 地址。
设置 > 常规设置 > 网络设置 > 网络状态 > 有线局域网/Wi-Fi 状态
2. 输入管理员密码并以管理员身份登录。
3. 按以下顺序选择。
设备管理标签 > 读卡器
4. 将身份验证卡按在身份验证设备上。
5. 单击**检查**。
将显示结果。

相关信息

➔ “管理员密码的默认值”内容请参见第19页。

验证设备故障排除

无法读取身份验证卡

请检查以下内容。

- 检查验证设备是否已正确连接到本产品。
确保将身份验证设备连接到打印机的服务端口。
- 检查身份验证设备和身份验证卡是否已获得认证。
有关支持的身份验证设备和卡的信息，请与爱普生认证服务机构联系。

创建网络连接并进行设置

本节介绍了同一网络中的用户能够使用本产品所需要的设置。

更改管理员密码

本产品已设置了一个管理员密码。我们建议在使用产品之前更改初始密码。

如果您忘记了管理员密码，将无法更改已使用**面板锁定**功能锁定的项目设置，您需要联系爱普生认证服务机构将其解锁。

相关信息

- ➔ “有关管理员密码的说明”内容请参见第19页。
- ➔ “通过操作面板更改管理员密码”内容请参见第54页。
- ➔ “通过计算机更改管理员密码”内容请参见第54页。

通过操作面板更改管理员密码

1. 在本产品的操作面板上选择**设置**。
2. 选择**常规设置 > 系统管理 > 安全设置 > 管理员设置 > 管理员密码 > 更改**。
3. 输入当前密码。

注释：

有关管理员密码的缺省值，参见下面的相关信息。

4. 按照屏幕说明设置一个新密码。

注释：

要将管理员密码恢复为缺省值，请在操作面板上选择以下菜单。

常规设置 > 系统管理 > 安全设置 > 管理员设置 > 管理员密码 > 恢复缺省设置

相关信息

- ➔ “管理员密码的默认值”内容请参见第19页。

通过计算机更改管理员密码

您可以使用 Web Config 设置管理员密码。使用 Web Config 时，需要将本产品连接到网络。如果本产品未连接到网络，请使用以太网线缆将本产品直接连接到计算机。

1. 在浏览器中输入本产品的 IP 地址以访问 Web Config。
在与本产品连接到同一个网络的计算机上输入本产品的 IP 地址。
可以从以下菜单查看本产品的 IP 地址。
设置 > 常规设置 > 网络设置 > 网络状态 > 有线局域网/Wi-Fi 状态
2. 输入管理员密码并以管理员身份登录。
选择**登录**，然后输入管理员密码，然后单击**确定**。
3. 选择**产品安全-更改管理员密码**。
4. 在**当前密码**和**新密码**以及**确认新密码**中输入密码。根据需要输入用户名。

注释：

有关管理员密码的缺省值，参见下面的相关信息。

5. 选择**确定**。

注释：

要将管理员密码恢复为初始密码，请在**更改管理员密码**屏幕上选择**恢复缺省设置**。

相关信息

➔ “管理员密码的默认值”内容请参见第19页。

使用面板锁定保护设置

为防止未经授权的用户在连接到网络时查看或更改本产品设置或网络设置，管理员可以使用面板锁定功能锁定操作面板菜单项目。您需要以管理员身份登录才能操作锁定的菜单项目。

注释：

日后可以更改密码。

相关信息

➔ “设置操作面板”内容请参见第447页。

通过操作面板启用锁定设置

1. 在本产品的操作面板上选择**设置**。
2. 选择**常规设置 > 系统管理 > 安全设置 > 管理员设置**。
3. 在**锁定设置**上选择**开**。

检查主界面上是否显示 。

相关信息

➔ “管理员密码的默认值”内容请参见第19页。

通过计算机启用锁定设置

1. 在浏览器中输入本产品的 IP 地址以访问 Web Config。
在与本产品连接到同一个网络的计算机上输入本产品的 IP 地址。
可以从以下菜单查看本产品的 IP 地址。
设置 > 常规设置 > 网络设置 > 网络状态 > 有线局域网/Wi-Fi 状态
2. 输入密码，然后单击**确定**。
3. 按以下顺序选择。
设备管理标签 > 操作面板
4. 在**面板锁定**上，选择**开**。
5. 单击**确定**。
6. 检查本产品操作面板的主界面上是否显示 。

相关信息

- ➔ “管理员密码的默认值”内容请参见第19页。
- ➔ “用于配置本产品操作的应用程序 (Web Config)”内容请参见第378页。

使用操作面板登录到本产品

1. 点按 。
2. 输入管理员密码，然后点按**确定**。

通过验证后会显示 ，您可以操作锁定的菜单项。

点按  可注销。

注释：

如果为**设置 > 常规设置 > 基本设置 > 操作超时**选择**开**，则当您在特定时间段内未在操作面板上执行任何活动后，本产品会自动为您注销。

将本产品连接到网络

可以通过多种方式将本产品连接到网络。

- 使用操作面板上的高级设置进行连接。
- 使用安装程序进行连接。

您可以从网站运行安装程序。

本节介绍使用本产品的操作面板将本产品连接到网络的过程。

进行网络连接之前

要连接到网络，请提前检查连接方式和连接设置信息。

收集有关连接设置的信息

准备连接所需的设置信息。请提前检查以下信息。

分类	项目	注释
设备连接方式	<input type="checkbox"/> 以太网 <input type="checkbox"/> Wi-Fi	决定如何将本产品连接到网络。 对于有线局域网，连接到局域网交换机。 对于 Wi-Fi，连接到接入点的网络 (SSID)。
局域网连接信息	<input type="checkbox"/> IP 地址 <input type="checkbox"/> 子网掩码 <input type="checkbox"/> 缺省网关	决定要分配给本产品的 IP 地址。 以静态方式分配 IP 地址时，所有值均为必需。 使用 DHCP 功能以动态方式分配 IP 地址时，不需要此信息，因为系统会自动设置。

分类	项目	注释
Wi-Fi 连接信息	<input type="checkbox"/> SSID <input type="checkbox"/> 密码	这些是打印机连接到的接入点的 SSID（网络名称）和密码。 如果设置了 MAC 地址过滤，请事先通过注册打印机的 MAC 地址来注册该打印机。 有关受支持的标准，请参见以下内容。 “Wi-Fi 规格”内容请参见第423页。
DNS 服务器信息	<input type="checkbox"/> 首选 DNS 的 IP 地址 <input type="checkbox"/> 备用 DNS 的 IP 地址	指定 DNS 服务器时需要这些信息。当系统具有冗余配置并且存在备用 DNS 服务器时，将设置备用 DNS。 如果您所在的组织规模较小并且未设置 DNS 服务器时，请设置路由器的 IP 地址。
代理服务器信息	<input type="checkbox"/> 代理服务器名称	当您的网络环境使用代理服务器从内网访问互联网并且您使用打印机直接访问互联网的功能时，请设置此项目。 对于以下功能，本产品直接连接到互联网。 <input type="checkbox"/> Epson Connect 服务 <input type="checkbox"/> 其他公司的云 (Cloud) 服务 <input type="checkbox"/> 固件更新
端口号信息	<input type="checkbox"/> 要释放的端口号	检查本产品和计算机使用的端口号，然后根据需要释放防火墙阻止的端口。 有关本产品使用的端口号，请参见以下内容。 “用于打印机的端口”内容请参见第421页。

IP 地址分配

IP 地址分配包括以下类型。

静态 IP 地址：

手动为本产品（主机）分配预先确定的 IP 地址。

用于连接到网络的信息（子网掩码、缺省网关和 DNS 服务器等）需要手动设置。

即使在关闭本设备后，IP 地址也不会更改。当您要管理的设备所在的环境中无法更改 IP 地址或您要使用 IP 地址来管理设备时，这很有用。我们建议对多台计算机同时访问的打印机和服务器等进行设置。此外，当使用诸如 IPsec/IP 过滤等安全功能时，请分配固定 IP 地址以确保 IP 地址不会更改。

由 DHCP 功能自动分配（动态 IP 地址）：

使用 DHCP 服务器或路由器的 DHCP 功能自动为本产品（主机）分配 IP 地址。

系统会自动设置用于连接到网络的信息（子网掩码、缺省网关和 DNS 服务器等），因此您可以轻松将本设备连接到网络。

如果关闭本设备或路由器，则在重新连接后，IP 地址可能会更改，具体取决于 DHCP 服务器设置。

我们建议不要使用 IP 地址来管理设备，建议使用可以跟踪 IP 地址的协议进行通讯。

注释：

使用 DHCP 的 IP 地址保留功能时，在任何时候都可以将同一个 IP 地址分配给多个设备。

DNS 服务器和代理服务器

DNS 服务器具有与 IP 地址信息关联的主机名称和电子邮件地址域名等。

当计算机或本产品执行 IP 通讯时，如果用主机名称、域名等描述对方，则无法进行通讯。

向 DNS 服务器查询该信息并获取对方的 IP 地址。此过程称为名称解析。

因此，诸如计算机和打印机等设备可以使用 IP 地址进行通讯。

要使用电子邮件功能或互联网连接功能进行通讯，本产品需要进行名称解析。

使用这些功能时，请进行 DNS 服务器设置。

使用 DHCP 服务器或路由器的 DHCP 功能为本产品分配 IP 地址时，系统会自动设置 IP 地址。

代理服务器在网关中位于网络和互联网之间，并且代表计算机、产品和互联网（相对服务器）与彼此通讯。相对服务器仅与代理服务器通讯。因此，无法读取诸如 IP 地址和端口号等产品信息，并且安全性预计会提高。

通过代理服务器连接到互联网时，请在本产品上配置代理服务器。

通过操作面板连接到网络

使用本产品的操作面板将本产品连接到网络。

分配 IP 地址

设置基本项目，例如 IP 地址、子网掩码和缺省网关。

本节介绍设置静态 IP 地址的过程。

如果要在启用了锁定设置的本产品上配置设置，必须以管理员身份登录。

如果本产品屏幕上显示 ，点按此图标并以管理员身份登录。

1. 打开本产品电源。
2. 在本产品操作面板的主界面上选择**设置** > **常规设置** > **网络设置**。
3. 选择**高级** > **TCP/IP**。
4. 为**获取 IP 地址**选择**手动**。
使用路由器的 DHCP 功能自动设置 IP 地址时，请选择**自动**。在这种情况下，系统还会自动设置步骤 5 和 6 中的 **IP 地址**、**子网掩码**和**缺省网关**，因此您可以转至步骤 7。
5. 输入 IP 地址。
确认前一屏幕上显示的值。
6. 设置**子网掩码**和**缺省网关**。
确认前一屏幕上显示的值。

! **重要：**

如果 **IP 地址、子网掩码和缺省网关**的组合不正确，则**开始设置**处于非活动状态，并且您无法继续进行设置。请确认该条目中没有任何错误。

7. 输入首选 DNS 服务器的 IP 地址。

确认前一屏幕上显示的值。

为 IP 地址分配设置选择**自动**时，您可以为 DNS 服务器设置选择**手动**或**自动**。如果无法自动获取 DNS 服务器地址，请选择**手动**并输入 DNS 服务器地址。然后直接输入备用 DNS 服务器地址。如果选择**自动**，请转至步骤 9。

8. 输入备用 DNS 服务器的 IP 地址。

确认前一屏幕上显示的值。

9. 点按**开始设置**。

相关信息

➔ “[管理员密码的默认值](#)”内容请参见第19页。

设置代理服务器

如果同时出现以下两种情况，请设置代理服务器。

为互联网连接构建了代理服务器。

使用打印机直接连接到互联网的功能，例如 Epson Connect 服务或其他公司云 (Cloud) 服务。

如果要在启用了锁定设置的本产品上配置设置，必须以管理员身份登录。

如果本产品屏幕上显示 ，点按此图标并以管理员身份登录。

1. 在主界面上选择**设置**。

完成 IP 地址设置后，进行其他设置时会显示**高级**屏幕。转至步骤 3。

2. 选择**常规设置 > 网络设置 > 高级**。

3. 选择**代理服务器**。

4. 为**代理服务器设置**选择**使用**。

5. 以 IPv4 或 FQDN 格式输入代理服务器的地址。

确认前一屏幕上显示的值。

6. 输入代理服务器的端口号。

确认前一屏幕上显示的值。

7. 点按**开始设置**。

连接到以太网

使用以太网线缆将本产品连接到网络，然后检查网络连接。

如果要在启用了锁定设置的本产品上配置设置，必须以管理员身份登录。

如果本产品屏幕上显示 ，点按此图标并以管理员身份登录。

1. 使用以太网线缆连接本产品和集线器（局域网交换机）。
2. 在主界面上选择**设置**。
3. 选择**常规设置** > **网络设置** > **网络连接检查**。
此时将显示连接诊断结果。确认连接是否正确。

连接到无线局域网 (Wi-Fi)

您可以通过多种方式将本产品连接到无线局域网 (Wi-Fi)。选择与您的使用环境和使用条件相匹配的连接方式。

如果知道 SSID 和密码等无线路由器信息，可以手动进行设置。

如果无线路由器支持 WPS，则可以使用一键加密设置进行设置。

将本产品连接至网络后，请从要使用的设备（计算机、智能手机、平板电脑等）连接至本产品。

相关信息

- ➔ “使用 Wi-Fi 5 GHz 连接时的注意事项”内容请参见第60页。
- ➔ “通过输入 SSID 和密码进行 Wi-Fi 设置”内容请参见第60页。
- ➔ “通过一键加密设置 (WPS) 来执行 Wi-Fi 设置”内容请参见第61页。
- ➔ “通过 PIN 码设置 (WPS) 来执行 Wi-Fi 设置”内容请参见第62页。

使用 Wi-Fi 5 GHz 连接时的注意事项

连接到 Wi-Fi Direct (Simple AP) 时，本产品通常使用 W52 (36ch) 作为信道。由于无线局域网 (Wi-Fi) 连接的信道是自动选择的，因此与 Wi-Fi Direct 连接同时使用时，使用的信道可能会有所不同。如果信道不同，向本产品发送数据可能会延迟。如果不影响使用，请连接到 2.4 GHz 频段的 SSID。在 2.4 GHz 频段，使用的信道将匹配。

将无线局域网设置为 5 GHz 时，我们建议禁用 Wi-Fi Direct。

通过输入 SSID 和密码进行 Wi-Fi 设置

通过从本产品的操作面板输入连接到无线路由器所需的信息，可以设置 Wi-Fi 网络。要使用此方法进行设置，您需要无线路由器的 SSID 和密码。

如果要在启用了锁定设置的本产品上配置设置，必须以管理员身份登录。

如果本产品屏幕上显示 ，点按此图标并以管理员身份登录。

注释：

如果使用的是无线路由器的缺省设置，则 SSID 和密码标在标签上。如果不知道 SSID 和密码，请联系设置无线路由器的人员，或者参见无线路由器随附的文档。

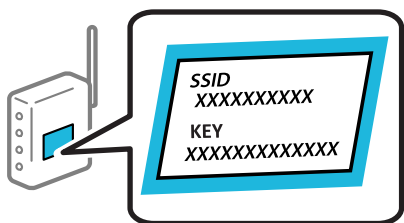

1. 点按主界面上的 。

2. 选择**路由器**。

3. 点按**开始设置**。

如果已经设置了网络连接，则会显示连接详细信息。点按**更改到 Wi-Fi 连接**或**更改设置**来更改设置。

4. 选择**无线网络设置向导**。

5. 按照屏幕上的说明选择 SSID，输入无线路由器的密码，然后开始设置。

如果您要在设置完成后检查本产品的网络连接状态，请参见下面的相关信息链接了解详细信息。

注释：

如果不知道 SSID，请检查 SSID 是否标在无线路由器的标签上。如果使用的是无线路由器的缺省设置，则可使用标签上的 SSID。如果找不到任何信息，请参见无线路由器随附的文档。

密码区分大小写。

如果不知道密码，请检查该信息是否标在无线路由器的标签上。在标签上，密码可能标为“网络密钥”、“无线密码”等。如果使用的是无线路由器的缺省设置，则可使用标签上的密码。

相关信息

➔ [“检查本产品的网络连接状态（网络连接报告）”](#)内容请参见第283页。

➔ [“打印网络连接报告”](#)内容请参见第63页。

通过一键加密设置（WPS）来执行 Wi-Fi 设置

通过按无线路由器上的按钮，可以自动设置 Wi-Fi 网络。如果符合以下条件，您可以使用此方法进行设置。

如果要在启用了锁定设置的本产品上配置设置，必须以管理员身份登录。

如果本产品屏幕上显示 ，点按此图标并以管理员身份登录。

无线路由器兼容 WPS（Wi-Fi 保护设置）。

通过按无线路由器上的按钮建立了当前 Wi-Fi 连接。

注释：

如果找不到该按钮或要使用软件设置，请参见无线路由器随附的文档。

1. 点按主界面上的 。

2. 选择**路由器**。

3. 点按**开始设置**。

如果已经设置了网络连接，则会显示连接详细信息。点按**更改到 Wi-Fi 连接**或**更改设置**来更改设置。

4. 选择**一键加密设置 (WPS)**。

5. 请按屏幕提示进行操作。

如果您要在设置完成后检查本产品的网络连接状态，请参见下面的相关信息链接了解详细信息。

注释：

如果连接失败，请重新启动无线路由器，将其移至更靠近本产品的位置，然后重试。如果仍不起作用，请打印网络连接报告，然后查看解决方案。

相关信息

➔ [“打印网络连接报告”内容请参见第63页。](#)

通过 PIN 码设置 (WPS) 来执行 Wi-Fi 设置

您可以使用 PIN 码自动连接到无线路由器。此设置方法可在无线路由器具备 WPS (Wi-Fi 保护设置) 功能时使用。使用计算机将 PIN 码输入无线路由器。

如果要在启用了锁定设置的本产品上配置设置，必须以管理员身份登录。

如果本产品屏幕上显示 ，点按此图标并以管理员身份登录。

1. 点按主界面上的 。

注释：

如果本产品屏幕上显示 ，点按此图标并以管理员身份登录。

2. 选择**路由器**。

3. 点按**开始设置**。

如果已经设置了网络连接，则会显示连接详细信息。点按**更改到 Wi-Fi 连接**或**更改设置**来更改设置。

4. 选择**其他 > PIN 码设置 (WPS)**。

5. 请按屏幕提示进行操作。

如果您要在设置完成后检查本产品的网络连接状态，请参见下面的相关信息链接了解详细信息。

注释：

有关输入 PIN 码的详细信息，请查看无线路由器随附的文档。

相关信息

➔ [“打印网络连接报告”内容请参见第63页。](#)

网络连接故障排除

打印网络连接报告

您可以打印网络连接报告，以查看本产品和无线路由器之间的状态。

如果要在启用了锁定设置的本产品上配置设置，必须以管理员身份登录。

如果本产品屏幕上显示 ，点按此图标并以管理员身份登录。

1. 在主界面上选择**设置**。
2. 选择**常规设置** > **网络设置** > **网络连接检查**。
网络连接检查随即开始。
3. 当屏幕上显示诊断结果时，请按照说明操作。
如果发生错误，请打印网络连接报告，然后执行报告中的解决方案。

相关信息

- ➔ “网络设置”内容请参见第392页。
- ➔ “网络连接报告中的信息和解决方案”内容请参见第66页。

无法连接到网络

分配的 IP 地址不正确。

如果为打印机分配的 IP 地址是 169.254.XXX.XXX，并且子网掩码是 255.255.0.0，则分配的 IP 地址可能不正确。

在本产品的操作面板上选择**设置** > **常规设置** > **网络设置** > **高级** > **TCP/IP**，然后检查分配给本产品的 IP 地址和子网掩码。

重新启动无线路由器或重置本产品的网络设置。

如果本产品网络设置不正确，请根据网络环境重新配置本产品网络设置。

相关信息

- ➔ “通过操作面板连接到网络”内容请参见第58页。

本产品已使用支持 IEEE802.3az（高效节能以太网）的设备通过以太网进行连接。

使用支持 IEEE802.3az（高效节能以太网）的设备通过以太网连接本产品时，根据所使用的集线器或路由器，可能会出现以下问题。

- 连接变得不稳定，本产品反复建立连接和断开连接。
- 无法连接到本产品。
- 通讯速度变慢。

按照以下步骤为本产品禁用 IEEE802.3az，然后进行连接。

1. 拔下连接计算机和本产品的以太网线缆。
 2. 如果为计算机启用了 IEEE802.3az，则将其禁用。
有关详细信息，请参见计算机随附的文档。
 3. 使用以太网线缆直接连接计算机和本产品。
 4. 在本产品上，打印网络连接报告。
“打印网络连接报告”内容请参见第63页。
 5. 在网络连接报告中检查本产品的 IP 地址。
 6. 在计算机上，访问 Web Config。
启动 Web 浏览器，然后输入本产品的 IP 地址。
“用于配置本产品操作的应用程序 (Web Config)”内容请参见第378页。
 7. 选择**登录**并输入管理员密码。
 8. 选择**网络 > 有线局域网**。
 9. 为 **IEEE 802.3az** 选择**关**。
 10. 单击**下一步**。
 11. 单击**确定**。
 12. 拔下连接计算机和本产品的以太网线缆。
 13. 如果在步骤 2 中为计算机禁用了 IEEE802.3az，则将其启用。
 14. 将步骤 1 中拔下的以太网线缆连接到计算机和本产品。
- 如果仍出现问题，则表明问题出自其他设备，而非本产品。

Wi-Fi 连接的网络设备存在某些问题。

如果可以在您的环境中重置无线局域网路由器，请尝试以下操作。

关闭要连接到网络的设备。等待 10 秒左右，然后按照以下顺序打开各设备：无线路由器，计算机或移动设备，然后是本产品。将本产品和计算机或移动设备移动至更靠近无线路由器的位置，以便有利于无线电通信，然后试着重新执行网络设置。

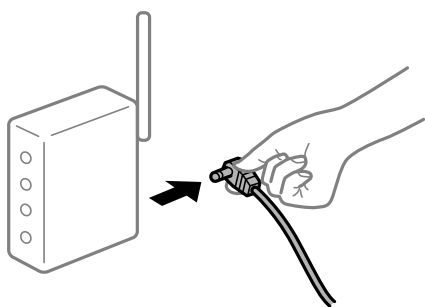

设备无法从无线路由器接收信号，因为距离太远。

如果您可以在设置环境中移动设备，尝试以下操作。

将计算机或智能设备和本产品移至更靠近无线路由器的位置，关闭无线路由器电源，然后重新打开无线路由器电源。

更改无线路由器时，设置与新路由器不匹配。

重新进行连接设置，以使连接设置与新的无线路由器匹配。

相关信息

➔ “通过操作面板连接到网络”内容请参见第58页。

从计算机或移动设备连接的 SSID 与本产品不同。

同时使用多个无线路由器或者一个无线路由器具有多个 SSID 并且设备连接到不同的 SSID 时，无法连接到无线路由器。

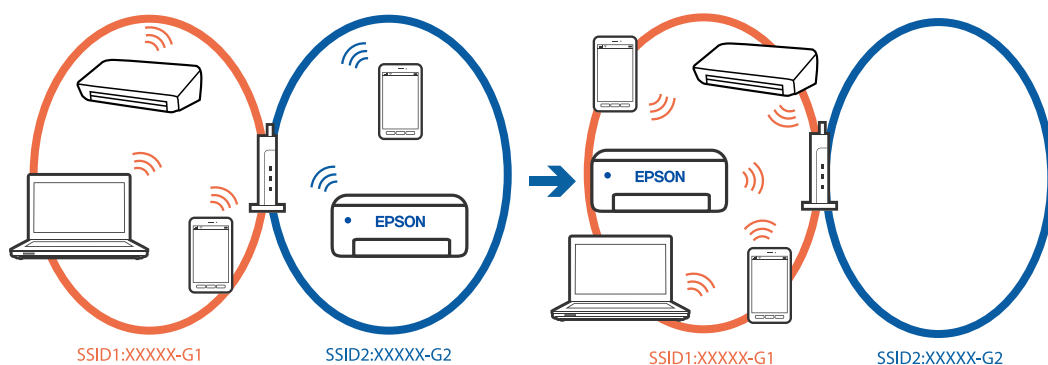

将计算机或移动设备与本产品连接至同一个 SSID。

- 通过打印网络连接检查报告来检查本产品连接的 SSID。
- 在要连接到本产品的所有计算机和移动设备上，检查所连接的 Wi-Fi 或网络的名称。
- 如果本产品和您的计算机或移动设备连接到不同的网络，请将设备重新连接到本产品所连接的 SSID。

无线路由器上的 Privacy separator (资料安全保护) 已启用。

大多数无线路由器都具有 Privacy separator (资料安全保护) 功能，用来阻止同一个 SSID 中的设备之间进行通讯。如果即便连接至同一个网络，本产品和计算机或移动设备之间也无法进行通讯，请在无线路由器上禁用 Privacy separator (资料安全保护) 功能。有关详细信息，请参见无线路由器随附的手册。

网络连接报告中的信息和解决方案

检查网络连接报告中的信息和错误代码，然后执行其中的解决方案。

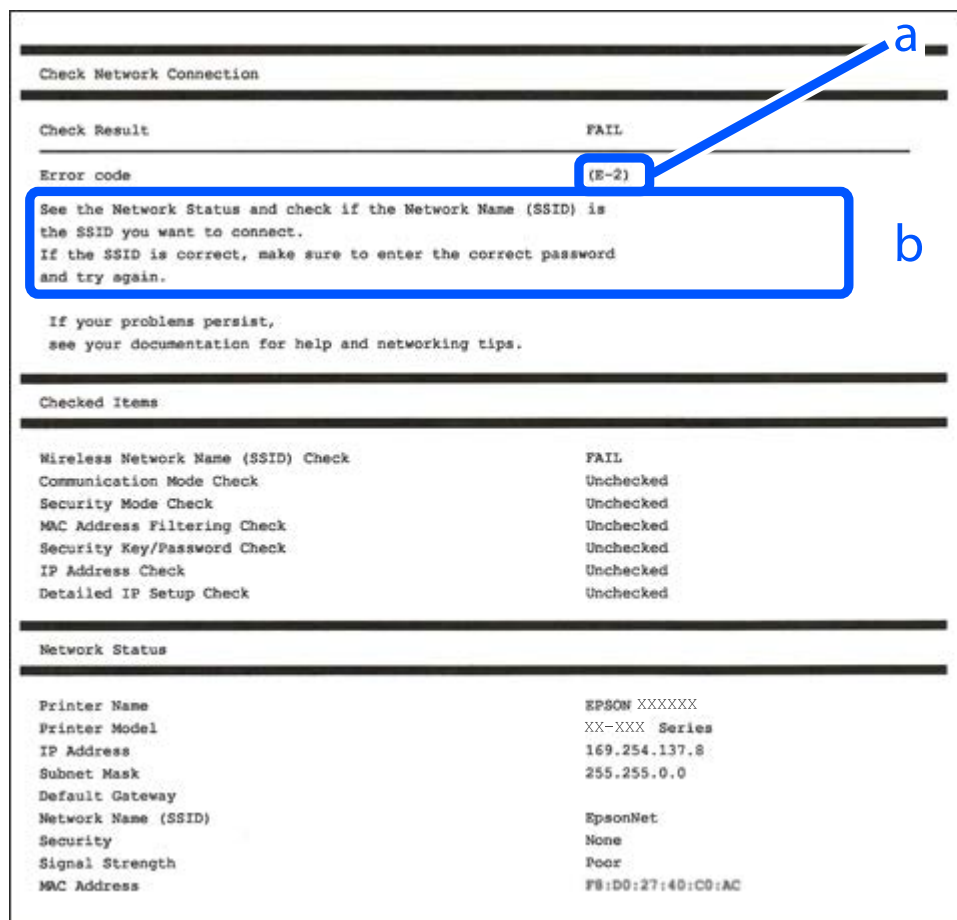

- 错误代码
- 有关网络环境的信息

相关信息

- ➔ “E-1”内容请参见第67页。
- ➔ “E-2、E-3、E-7”内容请参见第67页。
- ➔ “E-5”内容请参见第67页。
- ➔ “E-6”内容请参见第68页。
- ➔ “E-8”内容请参见第68页。
- ➔ “E-9”内容请参见第68页。
- ➔ “E-10”内容请参见第69页。
- ➔ “E-11”内容请参见第69页。
- ➔ “E-12”内容请参见第70页。
- ➔ “E-13”内容请参见第70页。
- ➔ “有关网络环境的消息”内容请参见第71页。

E-1

解决方法:

- 确保以太网线缆已牢固连接到本产品和集线器或其他网络设备。
- 确保集线器或其他网络设备已打开。
- 如果要通过 Wi-Fi 连接本产品，请重新为本产品进行 Wi-Fi 设置，因为该连接方法已禁用。

E-2、E-3、E-7

解决方法:

- 确保无线路由器已打开。
- 确认计算机或设备已正确连接到无线路由器。
- 关闭无线路由器。等待大约 10 秒，然后将其打开。
- 将本产品置于更靠近无线路由器的地方，并移走两者之间的所有障碍物。
- 如果手动输入了 SSID，请检查输入的 SSID 是否正确。您可以在网络连接报告中的**网络状态**部分检查 SSID。
- 如果无线路由器有多个 SSID，请选择所显示的 SSID。如果 SSID 使用不符合标准的频率，本产品不会显示这些 SSID。
- 如果要使用一键加密设置建立网络连接，请确保您的无线路由器支持 WPS。如果您的无线路由器不支持 WPS，则不能使用一键加密设置。
- 请确保连接到无线路由器前知道您的 SSID 和密码。如果使用的是无线路由器的默认设置，则该 SSID 和密码标在无线路由器的标签上。如果不知道 SSID 和密码，请联系设置无线路由器的人员，或者参见无线路由器随附的文档。
- 如果要连接到由网络共享移动设备生成的 SSID，请检查移动设备随附文档中的 SSID 和密码。
- 如果 Wi-Fi 连接突然断开，请检查是否存在下列情况。如果存在这些情况，请从以下网站下载软件并运行，从而重置网络设置。

<https://epson.sn> > **设置**

- 通过一键加密设置将另一个移动设备添加到网络中。
- Wi-Fi 网络是使用一键加密设置以外的方法设置的。

相关信息

- ➔ “进行设置以连接到计算机”内容请参见第282页。
- ➔ “连接到无线局域网 (Wi-Fi)”内容请参见第60页。

E-5

解决方法:

确保将无线路由器的安全类型设置为以下类型之一。如果不是以下类型之一，请更改无线路由器上的安全类型，然后重置本产品的网络设置。

- WEP-64 bit (40 位)
- WEP-128 bit (104 位)

- WPA PSK (TKIP/AES)*
- WPA2 PSK (TKIP/AES)*
- WPA3-SAE (AES)
- WPA2-Enterprise
- WPA3-Enterprise

* WPA PSK 也称为“WPA - Personal”。WPA2 PSK 也称为“WPA2 - Personal”。

E-6

解决方法:

- 检查是否已禁用 MAC 地址过滤。如果已启用，请注册本产品的 MAC 地址，确保其未被过滤。有关详细信息，请参见无线路由器随附的文档。您可以在网络连接报告的网络状态部分中检查本产品的 MAC 地址。
- 如果无线路由器使用的是带有 WEP 安全的共享验证，请确保验证密钥和索引正确无误。
- 如果可连接到无线路由器的设备数量少于您要连接的网络设备数量，请对无线路由器进行设置以增加可连接设备的数量。要进行设置，请参见无线路由器随附的文档。
- 关闭无线路由器。等待大约 10 秒，然后将其打开。
- 再次对本产品进行网络设置。

相关信息

➔ [“进行设置以连接到计算机”内容请参见第282页。](#)

E-8

解决方法:

- 如果启用了无线路由器的 DHCP，请将本产品的 TCP/IP 设置设为自动。
- 如果本产品的“获取 IP 地址”设置为“手动”，则表明手动设置的 IP 地址由于超出范围而无效（例如：0.0.0.0）。从本产品的操作面板设置有效的 IP 地址。
- 关闭无线路由器。等待大约 10 秒，然后将其打开。
- 再次对本产品进行网络设置。

相关信息

➔ [“分配 IP 地址”内容请参见第58页。](#)

E-9

解决方法:

请检查以下内容。

- 设备已打开。
- 您可以从要连接至本产品的设备访问互联网以及同一个网络上的其他计算机或网络设备。

如果确认以上事项之后仍无法连接打印机和网络设备，请尝试以下解决方法。

- 关闭无线路由器。等待大约 10 秒，然后将其打开。
- 使用安装程序在与本产品同处一个网络的计算机上执行网络设置。您可以从以下网站下载该安装程序。

<https://epson.sn> > 设置

如果问题仍然存在，请检查网络连接报告中列出的打印机 IP 地址，并联系路由器制造商。

相关信息

➔ “进行设置以连接到计算机”内容请参见第282页。

E-10

解决方法：

请检查以下内容。

- 网络上的其他设备已打开。
- 如果将本产品的“获取 IP 地址”设置为“手动”，请确保网络地址（IP 地址、子网掩码和缺省网关）正确无误。

如果网络地址不正确，请重置这些地址。您可以在网络连接报告中的**网络状态**部分检查 IP 地址、子网掩码和缺省网关。

如果确认以上事项之后仍无法连接打印机和网络设备，请尝试以下解决方法。

- 关闭无线路由器。等待大约 10 秒，然后将其打开。
- 使用安装程序在与本产品同处一个网络的计算机上执行网络设置。您可以在以下网站上运行该安装程序。

<https://epson.sn> > 设置

相关信息

➔ “分配 IP 地址”内容请参见第58页。

E-11

解决方法：

请检查以下内容。

- 如果将本产品的 TCP/IP 设置配置为“手动”，请检查缺省网关地址是否正确无误。
- 设为缺省网关的设备已打开。

设置正确的缺省网关地址。您可以在网络连接报告中的**网络状态**部分检查缺省网关地址。

如果确认以上事项之后仍无法连接打印机和网络设备，请尝试以下解决方法。

- 关闭无线路由器。等待大约 10 秒，然后将其打开。
- 使用安装程序在与本产品同处一个网络的计算机上执行网络设置。您可以在以下网站上运行该安装程序。

<https://epson.sn> > 设置

相关信息

➔ “分配 IP 地址”内容请参见第58页。

E-12

解决方法:

请检查以下内容。

- 网络上的其他设备已打开。
- 手动输入时，网络地址（IP 地址、子网掩码和缺省网关）都正确无误。
- 其他设备的网络地址（子网掩码和缺省网关）都相同。
- IP 地址与其他设备不冲突。

如果确认以上事项之后仍无法连接打印机和网络设备，请尝试以下解决方法。

- 关闭无线路由器。等待大约 10 秒，然后将其打开。
- 使用安装程序重新进行网络设置。您可以在以下网站上运行该安装程序。

<https://epson.sn> > 设置

- 您可以在使用 WEP 安全类型的无线路由器上注册多个密码。如果注册了多个密码，请检查是否在本产品上设置了已注册的第一个密码。

相关信息

➔ “分配 IP 地址”内容请参见第58页。

➔ “进行设置以连接到计算机”内容请参见第282页。

E-13

解决方法:

请检查以下内容。

- 无线路由器、集线器和路由器等网络设备都已打开。
- 未手动设置这些网络设备的 TCP/IP 设置。（如果本产品的 TCP/IP 设置设为自动，而其他网络设备的 TCP/IP 设置则手动执行，本产品网络将不同于其他设备所处的网络。）

如果检查上述各项后仍不起作用，请尝试以下操作。

- 关闭无线路由器。等待大约 10 秒，然后将其打开。
- 使用安装程序在与本产品同处一个网络的计算机上执行网络设置。您可以在以下网站上运行该安装程序。

<https://epson.sn> > 设置

- 在使用 WEP 安全类型的无线路由器上，您可以注册多个密码。如果注册了多个密码，请检查是否在本产品上设置了已注册的第一个密码。

相关信息

- ➔ “分配 IP 地址”内容请参见第58页。
- ➔ “进行设置以连接到计算机”内容请参见第282页。

有关网络环境的消息

消息	解决方法
需要改善 Wi-Fi 环境。关闭无线路由器，然后再重新打开。如果连接未改善，请参见无线路由器的文档。	将本产品移动到更靠近无线路由器的位置并移走它们之间的所有障碍物之后，关闭无线路由器。等待大约 10 秒，然后将其打开。如果仍无法连接，请参见无线路由器随附的文档。
*无法再连接更多设备。如果要再添加一个设备，请将已连接的设备断开一个。	可以同时连接的计算机和智能设备全部通过 Wi-Fi Direct (Simple AP) 连接进行连接。要添加其他计算机或智能设备，请先将其中一台已连接的设备断开连接或连接到其他网络。 通过检查网络状态页或打印机操作面板，可确认可以同时连接的无线设备数量和已连接设备的数量。
环境中存在与 Wi-Fi Direct 相同的 SSID。如果无法将智能设备连接到打印机，请更改 Wi-Fi Direct SSID。	在本产品的操作面板上，转到“Wi-Fi Direct 设置”屏幕并选择用于更改该设置的菜单。您可以更改 DIRECT-XX- 后的网络名称。输入 22 个以内的字符。

相关信息

- ➔ “打印状态页：”内容请参见第393页。

根据用途准备和设置本产品

设置可用选件项目

从计算机打印时要使用选件的打印纸来源，您需要在打印机驱动程序上进行设置。

设置可用选件项目 - Windows

注释：

以管理员身份登录计算机。

1. 打开“打印机属性”中的**可选设置**标签。

Windows 11

单击开始按钮，然后选择**设置 > 蓝牙和其他设备 > 打印机和扫描仪**。选择打印机 > **打印机属性**，然后单击**可选设置**标签。

Windows 10/Windows Server 2022/Windows Server 2019/Windows Server 2016

单击开始按钮，选择 **Windows 系统 > 控制面板**，然后在**硬件和声音**中选择**查看设备和打印机**。右键单击或按住打印机，选择**打印机属性**，然后单击**可选设置**标签。

- ❑ Windows 8.1/Windows 8/Windows Server 2012 R2/Windows Server 2012

选择**桌面** > **设置** > **控制面板**，然后在**硬件和声音**中选择**查看设备和打印机**。右键单击或按住打印机，选择**打印机属性**，然后单击**可选设置**标签。

- ❑ Windows 7/Windows Server 2008 R2

单击开始按钮，选择**控制面板** > **硬件和声音** > **扫描仪和照相机**，然后检查是否显示本产品。右键单击打印机，选择**打印机属性**，然后单击**可选设置**。

- ❑ Windows Server 2008

单击开始按钮，选择**控制面板**，然后在**硬件和声音**中选择**打印机**。右键单击打印机，选择**属性**，然后单击**可选设置**。

2. 选择**从打印机获取**，然后单击**获取**。
3. 单击**确定**。

设置可用选件项目 - Windows PostScript

注释：

以管理员身份登录计算机。

1. 打开“打印机属性”中的**设备设置**标签。

- ❑ Windows 11

单击开始按钮，然后选择**设置** > **蓝牙和其他设备** > **打印机和扫描仪**。选择打印机 > **打印机属性**，然后单击**设备设置**标签。

- ❑ Windows 10/Windows Server 2022/Windows Server 2019/Windows Server 2016

单击开始按钮，选择 **Windows 系统** > **控制面板**，然后在**硬件和声音**中选择**查看设备和打印机**。右键单击或按住打印机，选择**打印机属性**，然后单击**设备设置**标签。

- ❑ Windows 8.1/Windows 8/Windows Server 2012 R2/Windows Server 2012

选择**桌面** > **设置** > **控制面板**，然后在**硬件和声音**中选择**查看设备和打印机**。右键单击或按住打印机，选择**打印机属性**，然后单击**设备设置**标签。

- ❑ Windows 7/Windows Server 2008 R2

单击开始按钮，选择**控制面板**，然后在**硬件和声音**中选择**查看设备和打印机**。右键单击打印机，选择**打印机属性**，然后单击**设备设置**标签。

- ❑ Windows Server 2008

单击开始按钮，选择**控制面板**，然后在**硬件和声音**中选择**打印机**。右键单击打印机，选择**属性**，然后单击**设备设置**标签。

2. 在**可安装选件**设置中选择设备选件。
3. 单击**确定**。

设置可用选件项目 - Mac OS

1. 从 Apple 菜单中选择**系统偏好设置**（或**系统设置**）> **打印机与扫描仪**（或**打印和扫描**、**打印和传真**），然后选择打印机。单击**选项与耗材** > **选项**（或**驱动程序**）。
2. 根据选件类型进行设置。

3. 单击**确定**。

设置可用选件项目 - Mac OS PostScript

1. 从 Apple 菜单中选择**系统偏好设置**（或**系统设置**）> **打印机与扫描仪**（或**打印和扫描**、**打印和传真**），然后选择打印机。单击**选项与耗材** > **选项**（或**驱动程序**）。
2. 根据选件类型进行设置。
3. 单击**确定**。

注册电子邮件服务器

在配置电子邮件服务器前，请检查以下项目。

本产品已连接到网络

电子邮件服务器的设置信息

使用基于互联网的电子邮件服务器时，请检查提供商或网站中的设置信息。

注释：

也可以通过爱普生的云（Cloud）服务 *Epson Connect* 以电子邮件发送扫描的图像，而无需设置电子邮件服务器。有关详细信息，请参见扫描至云（Cloud）功能。

["准备扫描至云（Cloud）功能"内容请参见第113页。](#)

如何注册

访问 Web Config，选择**网络标签** > **电子邮件服务器** > **基本**。

["在网络浏览器上运行 Web Config"内容请参见第379页。](#)

也可以在本产品的操作面板中进行设置。选择**设置** > **常规设置** > **网络设置** > **高级** > **电子邮件服务器** > **服务器设置**。

电子邮件服务器设置项目

项目	设置和说明	
验证方法	指定打印机在访问邮件服务器时使用的验证方法。	
	关	如果邮件服务器不需要验证，请设置此方法。
	SMTP 验证	发送电子邮件时在 SMTP 服务器（发送邮件服务器）上进行验证。该邮件服务器必须支持 SMTP 验证。
	SMTP 之前 POP 验证	发送电子邮件前在 POP3 服务器（接收邮件服务器）上进行验证。如果选择此项目，请设置 POP3 服务器。
验证帐户	如果选择 SMTP 验证 或 SMTP 之前 POP 验证 作为 验证方法 ，请输入验证帐户的名称（0 到 255 个 ASCII（0x20 到 0x7E）字符）。 如果选择 SMTP 验证 ，请输入 SMTP 服务器帐户。如果选择 SMTP 之前 POP 验证 ，请输入 POP3 服务器帐户。	

项目	设置和说明	
验证密码	<p>如果选择 SMTP 验证或 SMTP 之前 POP 验证作为验证方法，请输入验证密码（0 到 70 个 ASCII（0x20 到 0x7E）字符）。</p> <p>如果选择 SMTP 验证，请输入 SMTP 服务器的验证帐户。如果选择 SMTP 之前 POP 验证，请输入 POP3 服务器的验证帐户。</p>	
发件人电子邮件地址	<p>输入发件人电子邮件地址，例如系统管理员的电子邮件地址。进行验证时会使用该电子邮件地址，因此请输入已向邮件服务器注册的有效电子邮件地址。</p> <p>输入 0 到 255 个 ASCII（0x20 到 0x7E）字符，:、(、)、<、>、[、]、; 和 ¥ 除外。第一个字符不能使用句点“.”。</p>	
SMTP 服务器地址	使用 A-Z、a-z、0-9、. 和 - 输入 0 到 255 个字符。可以使用 IPv4 或 FQDN 格式。	
SMTP 服务器端口号	输入一个介于 1 到 65535 之间的数字。	
安全连接	选择用于与邮件服务器通讯的加密方法。	
	无	如果为 验证方法 选择 SMTP 之前 POP 验证 ，则连接未加密。
	SSL/TLS	当 验证方法 设置为 关 或 SMTP 验证 时，此选项可用。通讯在开始时已加密。
	STARTTLS	当 验证方法 设置为 关 或 SMTP 验证 时，此选项可用。通讯在开始时未加密，但会根据网络环境确定是否对通讯进行加密。
证书验证（仅限 Web Config）	<p>当启用此项目时，将验证证书。我们建议将此项目设置为启用。要设置此项目，您需要将 CA 证书导入到本产品。</p> <p>如果显示一条错误消息，指明证书不受信任，请参见以下内容。</p> <p>“日期和时间不正确”内容请参见第359页。</p> <p>“需要更新根证书”内容请参见第359页。</p>	
POP3 服务器地址	如果选择 SMTP 之前 POP 验证 作为 验证方法 ，请输入 POP3 服务器地址（0 到 255 个字符，可以使用 A-Z、a-z、0-9、. 和 -）。可以使用 IPv4 或 FQDN 格式。	
POP3 服务器端口号	如果选择 SMTP 之前 POP 验证 作为 验证方法 ，请输入一个介于 1 到 65535 之间的数字。	

相关信息

➔ [“管理员密码的默认值”](#)内容请参见第19页。

检查电子邮件服务器连接

1. 选择连接测试菜单。

从 Web Config 进行设置时：

选择网络标签 > 电子邮件服务器 > 连接测试 > 开始。

❑ 从操作面板进行设置时：

选择 **设置** > **常规设置** > **网络设置** > **高级** > **电子邮件服务器** > **连接检查**。

将开始邮件服务器的连接测试。

2. 检查测试结果。

❑ 当显示**连接测试成功**的消息时，表示测试成功。

❑ 如果显示错误，请按照消息中的说明清除错误。

“邮件服务器连接测试参考”内容请参见第75页。

相关信息

➔ “管理员密码的默认值”内容请参见第19页。

邮件服务器连接测试参考

消息	原因
连接测试成功。	与服务器的连接成功时，将显示此消息。
SMTP 服务器通讯错误。请检查以下内容。- 网络设置	在下列情况下，将显示此消息 <input type="checkbox"/> 本产品未连接到网络 <input type="checkbox"/> SMTP 服务器已关闭 <input type="checkbox"/> 正在进行通讯时，网络连接断开 <input type="checkbox"/> 收到了不完整的数据
POP3 服务器通讯错误。请检查以下内容。- 网络设置	在下列情况下，将显示此消息 <input type="checkbox"/> 本产品未连接到网络 <input type="checkbox"/> POP3 服务器已关闭 <input type="checkbox"/> 正在进行通讯时，网络连接断开 <input type="checkbox"/> 收到了不完整的数据
连接 SMTP 服务器时发生错误。请检查以下内容。- SMTP 服务器地址 - DNS 服务器	在下列情况下，将显示此消息 <input type="checkbox"/> 连接到 DNS 服务器失败 <input type="checkbox"/> SMTP 服务器的名称解析失败
连接 POP3 服务器时发生错误。请检查以下内容。- POP3 服务器地址 - DNS 服务器	在下列情况下，将显示此消息 <input type="checkbox"/> 连接到 DNS 服务器失败 <input type="checkbox"/> POP3 服务器的名称解析失败
SMTP 服务器验证错误。请检查以下内容。- 验证方法 - 验证帐户 - 验证密码	当 SMTP 服务器验证失败时，将显示此消息。
POP3 服务器验证错误。请检查以下内容。- 验证方法 - 验证帐户 - 验证密码	当 POP3 服务器验证失败时，将显示此消息。

消息	原因
不支持的通讯方式。请检查以下内容。- SMTP 服务器地址 - SMTP 服务器端口号	当尝试与不受支持的协议通讯时，将显示此消息。
连接 SMTP 服务器失败。将“安全连接”更改为“无”。	当服务器和客户端之间出现 SMTP 不匹配，或者服务器不支持 SMTP 安全连接（SSL 连接）时，将显示此消息。
连接 SMTP 服务器失败。将“安全连接”更改为“SSL/TLS”。	当服务器和客户端之间出现 SMTP 不匹配，或者服务器请求对 SMTP 安全连接使用 SSL/TLS 连接时，将显示此信息。
连接 SMTP 服务器失败。将“安全连接”更改为“STARTTLS”。	当服务器与客户端的 SMTP 不匹配，或服务器请求为 SMTP 安全连接使用 STARTTLS 连接时，将显示此信息。
连接不受信任。请检查以下内容。- 日期和时间	当本产品的日期和时间设置不正确或证书已过期时，将显示此消息。 “日期和时间不正确”内容请参见第359页。
连接不受信任。请检查以下内容。- CA 证书	当本产品没有与服务器对应的根证书或尚未导入 CA 证书时，将显示此消息。 “需要更新根证书”内容请参见第359页。
连接不安全。	当获取的证书已损坏时，将显示此消息。
SMTP 服务器验证失败。请将“验证方法”更改为“SMTP-AUTH”。	当服务器和客户端之间出现验证方法不匹配时，将显示此消息。服务器支持 SMTP 验证。
SMTP 服务器验证失败。请将“验证方法”更改为“SMTP 之前 POP 验证”。	当服务器和客户端之间出现验证方法不匹配时，将显示此消息。服务器不支持 SMTP 验证。
发件人电子邮件地址不正确。更改为您电子邮件服务的电子邮件地址。	当指定的发件人电子邮件地址不正确时，将显示此消息。
处理操作完成之前，无法访问打印机。	当打印机正忙时，将显示此消息。

创建网络文件夹

在计算机上设置一个网络文件夹来保存本产品的文件。

计算机必须与本产品连接至同一个网络。将文件保存到文件夹时，本产品以创建该文件夹的计算机的用户身份登录。

此外，创建共享网络文件夹时，请务必设置 MS 网络。

设置网络文件夹的方法因环境而异。该示例显示在以下环境下如何在计算机桌面上创建网络文件夹。

操作系统：Windows 10

创建共享文件夹的位置：桌面

□ 文件夹路径：C:\Users\xxxx\Desktop\scan_folder（在桌面上创建名为“scan_folder”的网络文件夹）

1. 使用具有管理员权限的用户账户登录要创建网络文件夹的计算机。

注释：

如果不知道哪个用户账户具有管理员权限，请咨询计算机管理员。

2. 确保设备名称（计算机名称）不包含双字节字符。单击 Windows 开始按钮，然后选择  设置 > 系统 > 关于。

注释：

如果设备名称中包含双字节字符，文件保存可能会失败。

3. 检查 **设备规格** > **设备名称** 中显示的字符串是否包含任何双字节字符。

如果设备名称仅包含单字节字符，则不会出现问题。关闭屏幕。

示例：EPSPUB313



! 重要：

如果设备名称中包含双字节字符，则使用不含双字节字符的计算机或重新命名设备。

如果需要更改设备名称，确保提前咨询计算机管理员，因为这可能会影响计算机管理和资源访问。

然后，检查计算机设置。

- 单击 Windows 开始按钮，然后选择 **Windows 系统 > 控制面板**。

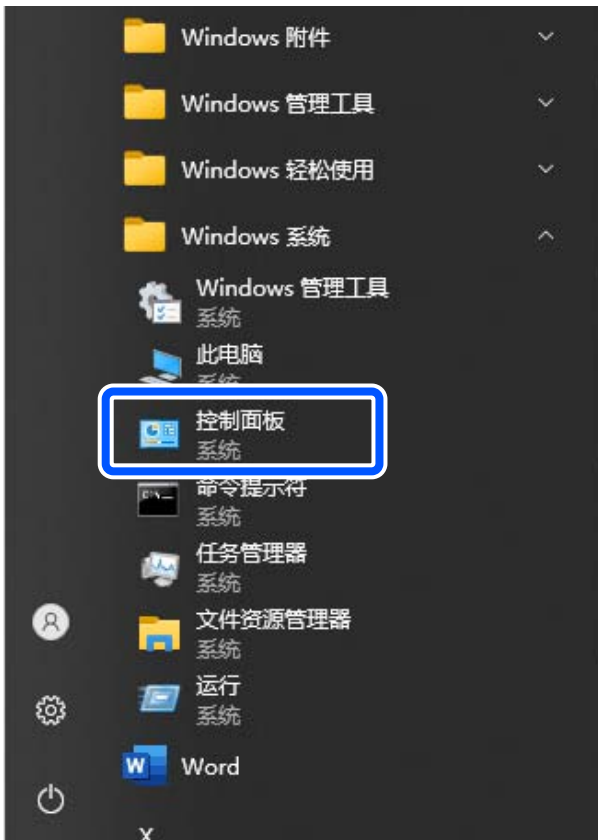

- 在控制面板上，单击**网络和 Internet > 网络和共享中心 > 更改高级共享设置**。
此时会显示网络配置文件。
- 确保在网络配置文件（当前配置文件）的**文件和打印机共享**项下选择**打开文件和打印机共享**。
如果已选中该选项，请单击**取消**并关闭窗口。
更改设置后，请单击**保存更改**并关闭窗口。
下一步，创建网络文件夹。
- 在桌面上创建文件夹并命名。
输入 1 到 12 个字母数字字符作为文件夹名称。如果名称超过 12 个字符，您可能无法访问该文件夹，具体取决于您的环境。
示例：scan_folder

8. 右键单击该文件夹，然后选择**属性**。



9. 在**共享**标签上单击**高级共享**。

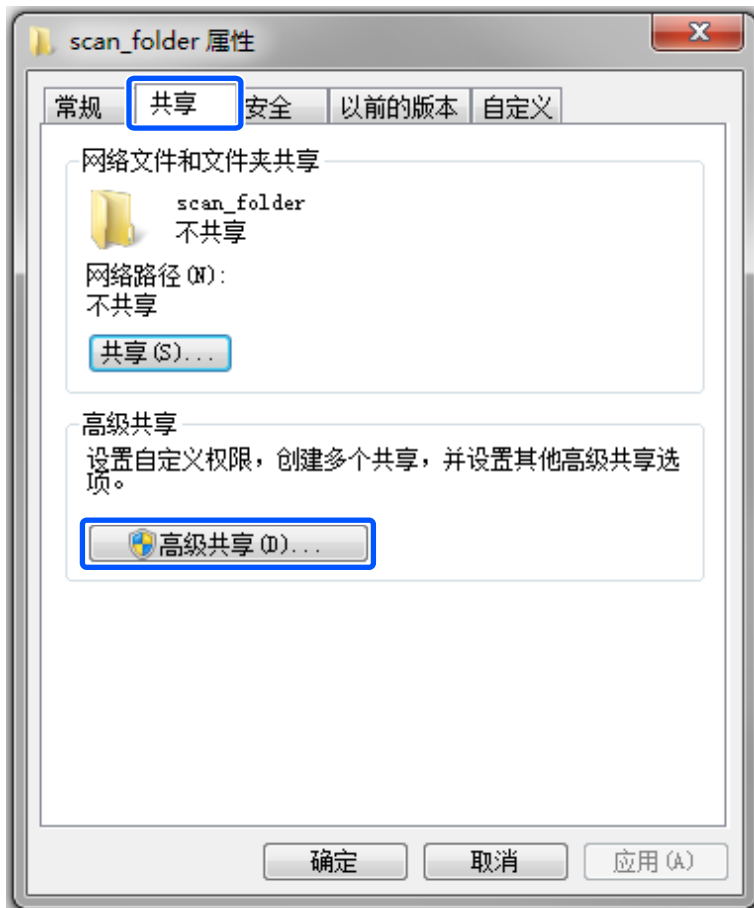

10. 选择共享此文件夹，然后单击权限。

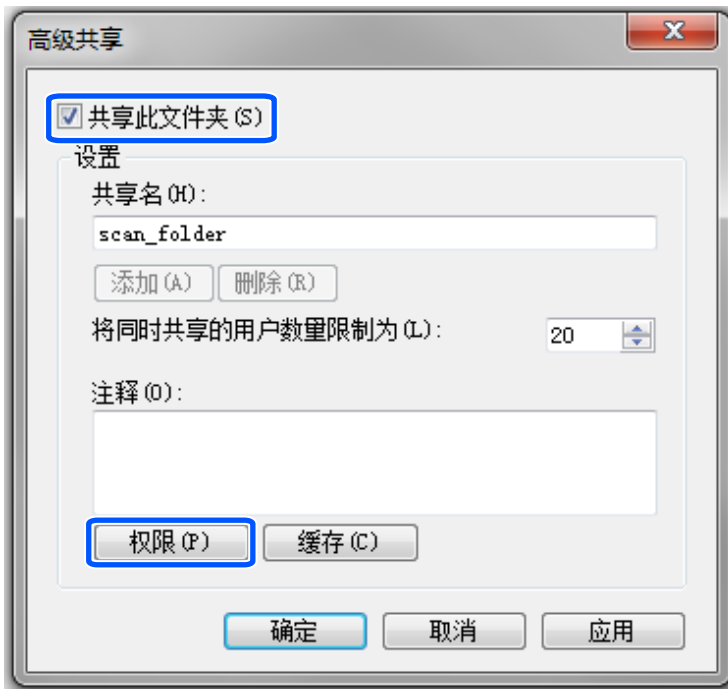

11. 在组或用户名中选择 Everyone，接着在更改下选择允许，然后单击确定。

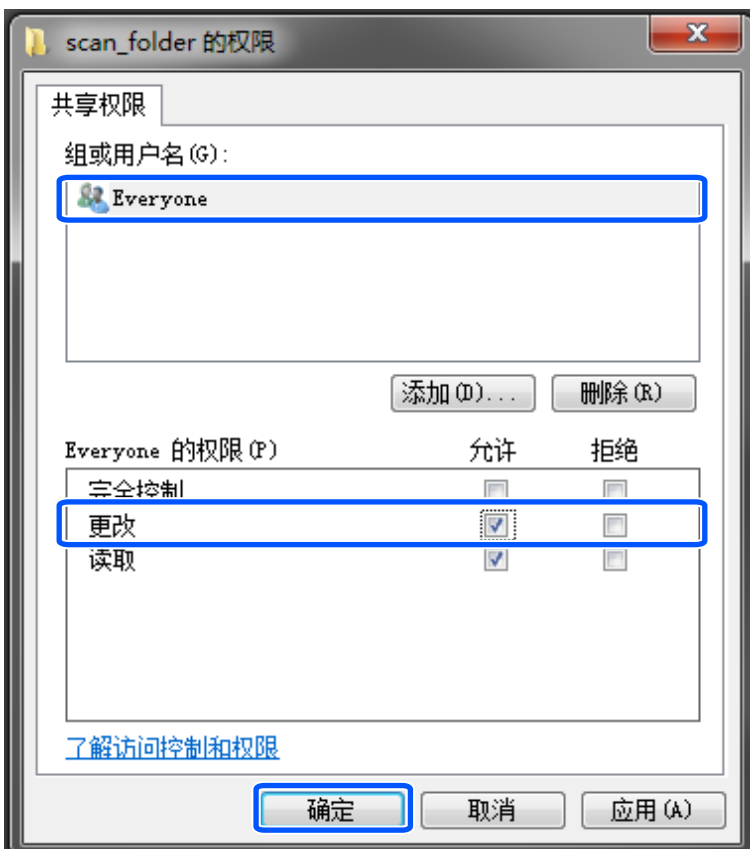

12. 单击**确定**关闭屏幕并返回“属性”窗口。

注释：

您可以在**安全标签 > 组或用户名**上检查哪些组或用户可以访问网络文件夹。

示例：当登录计算机的用户和管理员可以访问网络文件夹时

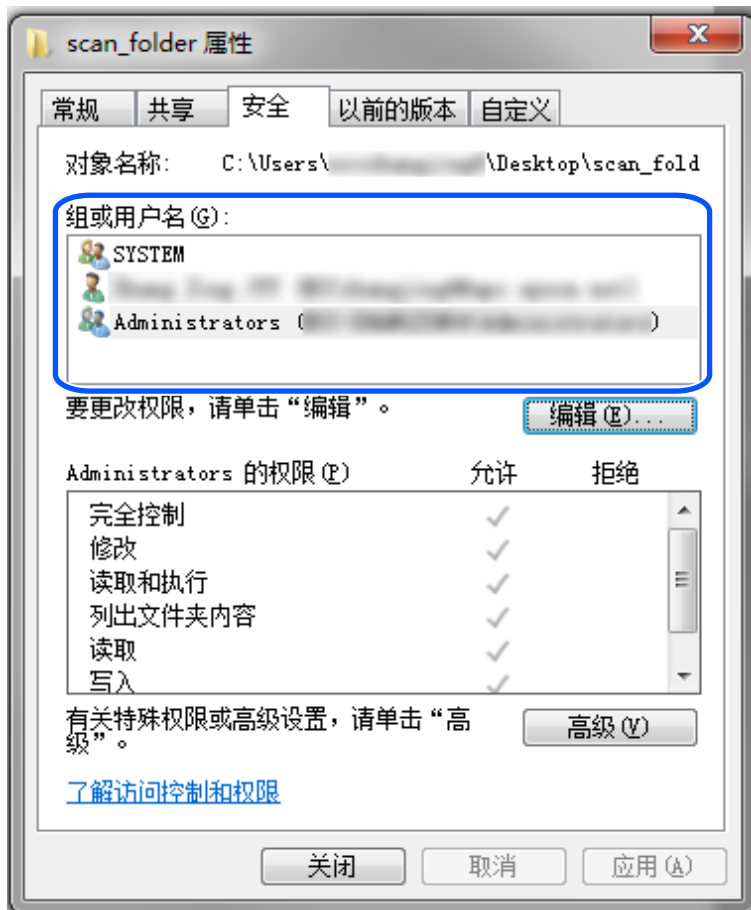

13. 选择**共享**标签。

此时会显示网络文件夹的网络路径。注册本产品联系人时会使用此路径。请将此路径记录下来。

示例： \\EPSPUB313\scan_folder

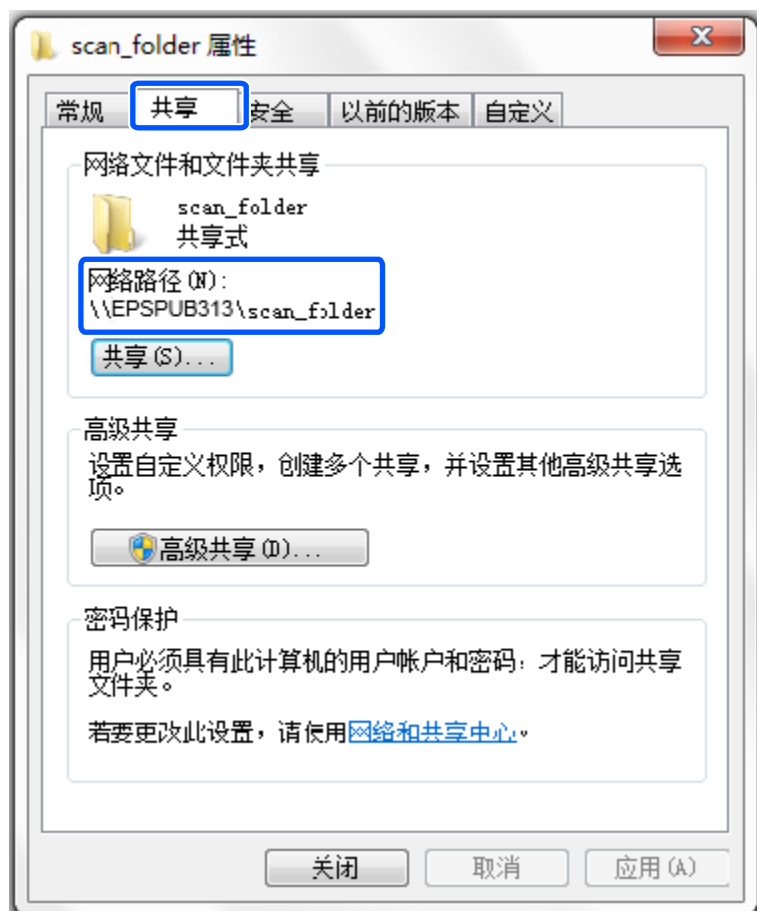

14. 单击**关闭**或**确定**以关闭窗口。

此时便完成了网络文件夹的创建。

使用 Microsoft 网络共享

启用此设置可从本产品将文件保存到共享网络文件夹。

1. 在浏览器中输入本产品的 IP 地址以访问 Web Config。
在与本产品连接到同一个网络的计算机上输入本产品的 IP 地址。
可以从以下菜单查看本产品的 IP 地址。
设置 > 常规设置 > 网络设置 > 网络状态 > 有线局域网/Wi-Fi 状态
2. 输入管理员密码并以管理员身份登录。
3. 按以下顺序选择。
网络标签 > MS 网络
4. 选中**使用 Microsoft 网络共享**。
5. 根据需要设置每个项目。

6. 单击下一步。
7. 确认设置，然后单击**确定**。

相关信息

➔ “管理员密码的默认值”内容请参见第19页。

解决共享网络文件夹的问题

无法将扫描的图像保存到共享文件夹

扫描到网络文件夹时操作面板上显示信息

操作面板上显示信息时，请检查信息内容或下面的列表来解决问题。

消息	解决方案
DNS 错误。检查 DNS 设置。	<p>无法连接到计算机。请检查以下内容。</p> <ul style="list-style-type: none"> <input type="checkbox"/> 确保本产品联系人列表中的地址与共享文件夹的地址相同。 <input type="checkbox"/> 如果计算机的 IP 地址为静态并且是手动设置的，请将网络路径中的计算机名称更改为该 IP 地址。 示例：将 \\EPSON02\SCAN 更改为 \\192.168.xxx.xxx\SCAN <input type="checkbox"/> 确保计算机已开机且不处于睡眠模式。如果计算机处于睡眠模式，则无法将扫描的图像保存到共享文件夹。 <input type="checkbox"/> 暂时禁用计算机的防火墙和安全软件。如果此方法能够清除错误，请检查安全软件中的设置。 <input type="checkbox"/> 如果选择公用网络作为网络位置，则无法将扫描的图像保存到共享文件夹。设置每个端口的转发设置。 <input type="checkbox"/> 如果使用的是笔记本电脑且 IP 地址设置为 DHCP，则重新连接到网络时，IP 地址可能会更改。请重新获取 IP 地址。 <input type="checkbox"/> 确保 DNS 设置正确无误。有关 DNS 设置的信息，请联系网络管理员。 <input type="checkbox"/> 如果不更新 DNS 服务器的管理表，计算机名称和 IP 地址可能不相同。请联系 DNS 服务器管理员。
验证错误。请检查验证方法、验证帐户和验证密码。	<p>确保在计算机上输入正确的用户名和密码，并确保在本产品上选择正确的联系人。另请确保密码未过期。</p>
通讯错误。请检查 Wi-Fi/网络连接。	<p>无法与联系人列表中注册的网络文件夹通讯。请检查以下内容。</p> <ul style="list-style-type: none"> <input type="checkbox"/> 确保在 Web Config 中启用使用 Microsoft 网络共享。 在 Web Config 中选择网络 > MS 网络。 <input type="checkbox"/> 确保本产品联系人列表中的地址与共享文件夹的地址相同。 <input type="checkbox"/> 应在共享文件夹属性的共享标签和安全标签上为联系人列表中的用户添加访问权限。此外，应将用户的权限设置为“允许”。

消息	解决方案
此文件名称已被使用。重新命名文件，然后再次扫描。	更改文件名设置。否则，移动或删除文件，或者更改共享文件夹上的文件名。
扫描文件太大。只发送了 XX 页。检查目标文件夹是否有足够空间。	计算机上的磁盘空间不足。请增加计算机的可用空间。

■ 检查哪个地方发生了错误

解决方案

将扫描的图像保存到共享文件夹时，保存过程按如下进行。然后，您可以检查哪个地方发生了错误。

项目	运行	错误消息
连接	从本产品连接到计算机。	DNS 错误。检查 DNS 设置。
登录到计算机	使用用户名和密码登录到计算机。	验证错误。请检查验证方法、验证帐户和验证密码。
检查要保存的文件夹	检查共享文件夹的网络路径。	通讯错误。请检查 Wi-Fi/网络连接。
检查文件名	检查是否有文件与要保存到文件夹的文件具有相同名称。	此文件名称已被使用。重新命名文件，然后再次扫描。
写入文件	写入新文件。	扫描文件太大。只发送了 XX 页。检查目标文件夹是否有足够空间。

保存扫描的图像需要很长时间

■ 名称解析花了很长的时间才解析到对应的“域名”和“IP 地址”。

解决方案

请检查以下事项。

- 确保 DNS 设置正确无误。
- 检查 Web Config 时，请确保每项 DNS 设置都正确。
- 确保 DNS 域名正确无误。

联系人注册

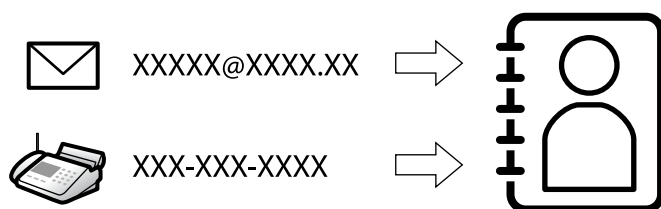

在本产品的联系人列表中注册目的地后，您可以在扫描或发送传真时轻松输入目的地。

注释：

您可以在联系人列表中注册以下类型的目的地。您最多可以注册共 2000 个条目。

传真	传真的目的地
电子邮件	电子邮件的目的地 您需要预先配置电子邮件服务器设置。
网络文件夹 (SMB)	扫描数据和传真转发数据的目的地
网络文件夹/FTP	

联系人配置比较

有三个工具可用于配置本产品的联系人：Web Config、Epson Device Admin 和打印机的操作面板。下表列出了这三个工具之间的差别。

功能	Web Config	Epson Device Admin	本产品的操作面板
注册目标	✓	✓	✓
编辑目标	✓	✓	✓
添加群组	✓	✓	✓
编辑群组	✓	✓	✓
删除目标或群组	✓	✓	✓
删除所有目标	✓	✓	-
导入文件	✓	✓	-
导出到文件	✓	✓	-
将目标分配到常用	✓	✓	✓
对分配到常用的目标进行排序	-	-	✓

注释：

还可以使用 FAX Utility 来配置传真目标。

将目的地注册为联系人

您最多可以在联系人列表中注册 2000 个目的地。

从 Web Config 向联系人注册目标

1. 在浏览器中输入本产品的 IP 地址以访问 Web Config。
在与本产品连接到同一个网络的计算机上输入本产品的 IP 地址。
可以从以下菜单查看本产品的 IP 地址。
设置 > 常规设置 > 网络设置 > 网络状态 > 有线局域网/Wi-Fi 状态

2. 输入管理员密码并以管理员身份登录。

3. 按以下顺序选择。

扫描/复印或传真标签 > 联系人

4. 选择要注册的号码，然后单击**编辑**。

5. 输入**名称**和**索引字**。

6. 为**类型**选项选择目标类型。

注释：

注册完成后，无法更改**类型**选项。如果要更改类型，请删除该目标，然后重新注册。

7. 为每个项目输入一个值，然后单击**应用**。

相关信息

- ➔ “在网络浏览器上运行 Web Config”内容请参见第379页。
- ➔ “管理员密码的默认值”内容请参见第19页。
- ➔ “将原稿扫描至网络文件夹”内容请参见第216页。
- ➔ “将原稿扫描至电子邮件”内容请参见第217页。

目标设置项目

The screenshot shows the Epson Web Config interface for setting up a contact target. The top navigation bar includes 'EPSON', 'XX-XXXXX', a search bar, and '管理员 退出'. The main menu on the left has '扫描/复印' selected. The '联系人' (Contact) section is active, showing the following fields:

- 数字: XX
- 名称: [Input Field]
- 索引字: [Input Field]
- 类别名称: 无设置
- 类型: 传真
- 分配到常用: 开 关
- 选择线路: [Dropdown Menu]
- 传真号码: [Input Field]
- SIP URI: [Input Field]
- 传真速度: 遵循通信设置
- 子地址(SUB/SEP): [Input Field]
- 密码(SID/PWD): [Input Field]

At the bottom, there are '应用' (Apply) and '返回' (Back) buttons.

项目	设置和说明
通用设置	
名称	使用 Unicode (UTF-8) 输入不超过 30 个字符的联系人名称。如果不指定此项目, 请将其留空。
索引字	使用 Unicode (UTF-8) 输入不超过 30 个字符的字词进行搜索。如果不指定此项目, 请将其留空。
类别名称	选择类别名称。
类型	选择要注册的地址类型。
分配到常用	选择此项目可将已注册地址设置为常用地址。 设置为常用地址后, 地址会显示在传真和扫描屏幕的顶部, 您可以指定目标而不显示联系人。
传真	
传真号码	使用 0-9、-、*、# 和空格输入 1 到 64 个字符。
传真速度	选择目标的通讯速度。
子地址 (SUB/SEP)	设置发送传真时附加的子地址。使用 0-9、*、# 或空格输入 20 个或更少字符。如果不指定此项目, 请将其留空。
密码 (SID/PWD)	设置子地址的密码。使用 0-9、*、# 或空格输入 20 个或更少字符。如果不指定此项目, 请将其留空。
电子邮件	
电子邮件地址	使用 A-Z、a-z、0-9、!、#、\$、%、&、'、*、+、-、.、/、=、?、^、_、{、 、}、~ 和 @ 输入 1 到 255 个字符。
网络文件夹 (SMB)	
保存到	\\ “文件夹路径” 输入目标文件夹所位于的位置 (1 到 253 个 Unicode (UTF-8) 字符, 不包括 “\”)。
用户名称	输入用于访问网络文件夹的用户名 (30 个或更少 Unicode (UTF-8) 字符)。但是, 请避免使用控制字符 (0x00 到 0x1f, 0x7F)。
密码	输入用于访问网络文件夹的密码 (70 个或更少 Unicode (UTF-8) 字符)。但是, 请避免使用控制字符 (0x00 到 0x1f, 0x7F)。
FTP	
安全连接	根据 FTP 服务器支持的文件传输协议选择 FTP 或 FTPS。选择 FTPS 后本产品的通讯会受到安全保护。
保存到	输入服务器地址 (1 到 253 个 Unicode 字符 (UTF-16), 不包括 “ftp://” 或 “ftps://”)。但是, 请避免使用控制字符 (0x0000 到 0x001f, 0x007F)。

项目	设置和说明
用户名称	输入用于访问 FTP 服务器的用户名（30 个或更少 Unicode (UTF-8) 字符）。但是，请避免使用控制字符（0x00 到 0x1f, 0x7F）。如果服务器允许匿名连接，则可以输入诸如匿名和 FTP 等用户名。如果不指定此项目，请将其留空。
密码	输入用于访问 FTP 服务器的密码（70 个或更少 Unicode (UTF-8) 字符）。但是，请避免使用控制字符（0x00 到 0x1f, 0x7F）。如果不指定此项目，请将其留空。
连接模式	从菜单中选择连接模式。如果在本产品和 FTP 服务器之间设置了防火墙，请选择 被动模式 。
端口号	输入 FTP 服务器端口号（介于 1 到 65535 之间）。
证书验证	当启用此项目时，将验证 FTP 服务器的证书。为 安全连接 选择 FTPS 时，此项目可用。 要设置此项目，您需要将 CA 证书导入到本产品。
SharePoint (WebDAV)	
安全连接	根据 HTTP 服务器支持的超文本传输协议选择 HTTP 或 HTTPS。选择 HTTPS 后本产品的通讯会受到安全保护。
保存到	输入服务器地址（1 到 253 个 Unicode 字符 (UTF-16)，不包括“http://”或“https://”）。但是，请避免使用控制字符（0x0000 到 0x001f, 0x007F）。
用户名称	输入用于访问 HTTP 服务器的用户名（30 个或更少 Unicode (UTF-8) 字符）。但是，请避免使用控制字符（0x00 到 0x1f, 0x7F）。如果服务器允许匿名连接，则可以输入匿名等用户名。如果不指定此项目，请将其留空。
密码	输入用于访问 HTTP 服务器的密码（70 个或更少 Unicode (UTF-8) 字符）。但是，请避免使用控制字符（0x00 到 0x1f, 0x7F）。如果不指定此项目，请将其留空。
证书验证	当启用此项目时，将验证 HTTP 服务器的证书。为 安全连接 选择 HTTPS 时，此项目可用。 要设置此项目，您需要将 CA 证书导入到本产品。
代理服务器	选择是否使用代理服务器访问 HTTP 服务器。

从本产品操作面板向联系人注册目标

- 按照下文所述选择本产品操作面板上的菜单。

设置 > 联系人管理器

- 选择**添加/编辑/删除**。
- 执行以下操作之一。

要注册新联系人，请选择**添加条目**，然后选择**添加联系人**。

- 要编辑联系人，请在目标联系人上选择 **>**，然后选择**编辑**。
- 要删除联系人，请在目标联系人上选择 **>**，接着选择**删除**，然后选择**是**。您不必执行以下步骤。

4. 为**类型**选项选择目标类型。

注释：

注册完成后，无法更改**类型**选项。如果要更改类型，请删除该目标，然后重新注册。

5. 为**注册号**选择要注册的号码

6. 输入**名称**和**索引字**。

7. 为每个项目输入一个值。

8. 选择**确定**以应用设置。

相关信息

➔ “将原稿扫描至网络文件夹”内容请参见第216页。

➔ “将原稿扫描至电子邮件”内容请参见第217页。

将目标注册为群组

如果目标类型设置为**传真**或**电子邮件**，则您可以将目标注册为群组。

您最多可以在联系人列表中注册 2000 个目标和群组。

从 *Web Config* 将目标注册为群组

1. 在浏览器中输入本产品的 IP 地址以访问 Web Config。

在与本产品连接到同一个网络的计算机上输入本产品的 IP 地址。

可以从以下菜单查看本产品的 IP 地址。

设置 > 常规设置 > 网络设置 > 网络状态 > 有线局域网/Wi-Fi 状态

2. 输入管理员密码并以管理员身份登录。

3. 按以下顺序选择。

扫描/复印或传真标签 > 联系人

4. 选择要注册的号码，然后单击**编辑**。

5. 从**类型**中选择群组。

6. 单击**群组联系人的选择**。

此时将显示可用目标。

- 选择要注册到群组的目标，然后单击**选择**。



- 输入**名称**和**索引字**。
- 选择是否要将注册的群组分配到常用群组。

注释：

可以将一个目标注册到多个群组。

- 单击**应用**。

相关信息

- ➔ “在网络上运行 Web Config”内容请参见第379页。
- ➔ “管理员密码的默认值”内容请参见第19页。

从本产品操作面板将目标注册为群组

- 按照下文所述选择本产品操作面板上的菜单。

设置 > 联系人管理器

- 选择**添加/编辑/删除**。
- 选择**添加条目**，选择**添加群组**。
- 为**类型**选项选择目标类型。

注释：

注册完成后，无法更改**类型**选项。如果要更改类型，请删除该目标，然后重新注册。

- 为**注册号**选择要注册的号码。
- 输入**群组名称（必填）**和**索引字**。
- 选择**添加到群组的联系人（必填）**，选择要添加的联系人，然后选择**关闭**。
- 选择**确定**以应用设置。

注册常用联系人（分配到常用）

从 Web Config 注册常用联系人

1. 在浏览器中输入本产品的 IP 地址以访问 Web Config。
在与本产品连接到同一个网络的计算机上输入本产品的 IP 地址。
可以从以下菜单查看本产品的 IP 地址。
设置 > 常规设置 > 网络设置 > 网络状态 > 有线局域网/Wi-Fi 状态
2. 输入管理员密码并以管理员身份登录。
3. 按以下顺序选择。
扫描/复印或传真标签 > 联系人
4. 选择要注册的号码，然后单击**编辑**。
5. 在**分配到常用**中选择开。
您无法从 Web Config 屏幕编辑联系人的顺序。
6. 单击**应用**

相关信息

- ➔ “[在网络浏览器上运行 Web Config](#)”内容请参见第379页。
- ➔ “[管理员密码的默认值](#)”内容请参见第19页。

从本产品操作面板注册常用联系人

1. 点按主界面上的**设置**。
2. 点按**联系人管理器 > 常用**。
3. 选择要注册的联系人类型。
4. 点按**编辑**。
5. 选择要注册的常用联系人，然后点按**确定**。要取消选择，请再次点按该联系人。
6. 点按**关闭**。

导出和导入联系人

您可以使用 Web Config 或其他工具备份和导入联系人。

使用 Web Config

- 您可以导出包含联系人在内的产品设置，从而达到备份联系人的目的。导出的文件不可编辑，因为它导出为二进制文件。
- 将打印机设置导入打印机后，联系人会被覆盖。

使用 Epson Device Admin

- 只能从设备的属性屏幕导出联系人。
- 如果不导出与安全有关的项目，则可以编辑导出的联系人，然后再将它们导入，因为这些联系人可另存为 SYLK 文件或 csv 文件。
- 您可以将联系人批量导入多台产品。当您更换本产品并需要将联系人从旧产品转移到新产品时，可以使用此功能。
有关更多信息，请查看 Epson Device Admin 的文档或帮助

使用 Web Config 导出和导入联系人

使用 Web Config 导入联系人

如果您有一台打印机可用于备份联系人并且与本产品兼容，则可以通过导入备份文件轻松注册联系人。

注释：

有关如何备份与本产品兼容的联系人说明，请参见本产品随附文档，其中包含与本产品兼容的联系人列表。

按照以下步骤将联系人导入本产品。

1. 在浏览器中输入本产品的 IP 地址以访问 Web Config。
在与本产品连接到同一个网络的计算机上输入本产品的 IP 地址。
可以从以下菜单查看本产品的 IP 地址。
设置 > 常规设置 > 网络设置 > 网络状态 > 有线局域网/Wi-Fi 状态
2. 输入管理员密码并以管理员身份登录。
3. 按以下顺序选择。
设备管理 > 导出和导入设置值 > 导入
4. 选择在文件中创建的备份文件，输入密码，然后单击下一步。
5. 选择**联系人**复选框，然后单击下一步。

相关信息

- ➔ “在网络浏览器上运行 Web Config”内容请参见第379页。
- ➔ “管理员密码的默认值”内容请参见第19页。

使用 Web Config 导出联系人

本产品故障可能导致联系人数据丢失。建议您每次在更新数据之前先备份数据。即使在保修期内，爱普生也不对任何数据丢失、备份或者恢复数据和/或设置等情形承担直接的责任。

使用 Web Config 时，可以将存储在本产品中的联系人数据备份到计算机。

1. 在浏览器中输入本产品的 IP 地址以访问 Web Config。
在与本产品连接到同一个网络的计算机上输入本产品的 IP 地址。
可以从以下菜单查看本产品的 IP 地址。

设置 > 常规设置 > 网络设置 > 网络状态 > 有线局域网/Wi-Fi 状态

2. 输入管理员密码并以管理员身份登录。

3. 按以下顺序选择。

设备管理标签 > 导出和导入设置值 > 导出

4. 选择一个**联系人**复选框。

例如，如果选择**扫描/复印**类别下的**联系人**，则也会选中传真类别下的相同复选框。

5. 输入密码以对导出的文件进行加密。

您需要密码才能导入文件。如果不想对文件进行加密，请将此字段留空。

6. 单击**导出**。

相关信息

➡ “在网络上运行 Web Config”内容请参见第379页。

➡ “管理员密码的默认值”内容请参见第19页。

使用 Epson Device Admin 导出和导入联系人

使用 Epson Device Admin 导出联系人

将联系人信息保存到文件。

您可以使用电子表格应用程序或文本编辑器来编辑另存为 SYLK 格式或 csv 格式的文件。删除或添加相关信息后，可以执行一次性注册。

含有安全项目（如密码和个人信息）的信息可以保存为二进制格式并用密码保护。您无法编辑该文件。该文件将用作包含安全项目在内的信息的备份文件。

1. 启动 Epson Device Admin。

2. 在侧边栏任务菜单上选择**设备**。

3. 从设备列表中选择要配置的设备。

4. 在功能区菜单上单击**主窗口**标签上的**设备配置**。

如果设置了管理员密码，请输入该密码，然后单击**确定**。

5. 单击**通用 > 联系人**。

6. 从**导出 > 导出项目**中选择导出格式。

所有项目

导出加密的二进制文件。要包含密码和个人信息等安全项目时，请选择此选项。您无法编辑该文件。选择此选项后，必须设置一个密码。单击**配置**，然后设置一个包含 8 到 63 个 ASCII 字符的密码。导入该二进制文件时必须输入该密码。

除安全信息外的项目

导出 SYLK 格式或 csv 格式文件。要编辑导出文件的信息时，请选择此选项。

7. 单击**导出**。
8. 指定文件的保存位置，选择文件类型，然后单击**保存**。
此时将显示完成信息。
9. 单击**确定**。
确认文件是否已保存至指定位置。

相关信息

- ➔ “用于管理网络中的设备的软件 (Epson Device Admin)”内容请参见第382页。
- ➔ “管理员密码的默认值”内容请参见第19页。

使用 Epson Device Admin 导入联系人

从文件导入联系人信息。

您可以导入保存为 SYLK 格式或 csv 格式的文件或含有安全项目的二进制备份文件。

1. 启动 Epson Device Admin。
2. 在侧边栏任务菜单上选择**设备**。
3. 从设备列表中选择要配置的设备。
4. 在功能区菜单上单击**主窗口**标签上的**设备配置**。
如果设置了管理员密码，请输入该密码，然后单击**确定**。
5. 单击**通用 > 联系人**。
6. 单击**导入**上的**浏览**。
7. 选择要导入的文件，然后单击**打开**。
选择二进制文件时，请在**密码**中输入在导出该文件时设置的密码。
8. 单击**导入**。
此时会显示确认界面。
9. 单击**确定**。
随后会显示验证结果。
 - 编辑已加载的信息
要单独编辑该信息时，请单击此选项。
 - 加载更多文件
要导入多个文件时，请单击此选项。
10. 单击**导入**，然后在导入完成屏幕上单击**确定**。
此时会返回设备属性屏幕。
11. 单击**传输**。

12. 显示确认消息时单击**确定**。

相关设置随后会发送到打印机。

13. 在发送完成屏幕上，单击**确定**。

此时将更新打印机信息。

通过 Web Config 或本产品操作面板打开联系人，然后确认联系人是否已更新。

相关信息

➔ “用于管理网络中的设备的软件 (Epson Device Admin)”内容请参见第382页。

设置以将您的云 (Cloud) 服务用作转发传真目的地

通过使用互联网上的 Epson Connect 服务，可以将收到的传真转发到您的云 (Cloud) 帐户。

要使用此服务，您需要在 **Epson Connect** 中注册用户、产品和您的云 (Cloud) 目的地，然后在本产品中注册目的地。

有关如何进行设置和注册您的云 (Cloud) 帐户的详细信息，请参见 Epson Connect Web 门户中的帮助。

<https://www.epsonconnect.com/user>

从 Web Config 在本产品中注册云 (Cloud) 目的地

1. 在浏览器中输入本产品的 IP 地址以访问 Web Config。

在与本产品连接到同一个网络的计算机上输入本产品的 IP 地址。

可以从以下菜单查看本产品的 IP 地址。

设置 > 常规设置 > 网络设置 > 网络状态 > 有线局域网/Wi-Fi 状态

2. 输入管理员密码并以管理员身份登录。

3. 按以下顺序选择。

传真标签 > 云 (Cloud) 目的地列表

4. 选择要注册的号码，然后单击**编辑**。

5. 选择要注册到云 (Cloud) 目的地列表的目的地。

云(cloud) 目的地列表

目标:

- name1
- name2
- name3
- name4
- name5
- name6
- name7
- name8
- name9
- name10

6. 单击**选择**。

设置将应用在本产品上。

相关信息

- ➔ “在网络浏览器上运行 Web Config”内容请参见第379页。
- ➔ “管理员密码的默认值”内容请参见第19页。
- ➔ “用于管理网络中的设备的软件 (Epson Device Admin)”内容请参见第382页。

将 LDAP 服务器上的用户信息用作目的地的设置

通过预先链接 LDAP 服务器和本产品，可以搜索在 LDAP 服务器中注册的用户信息，并将这些信息直接用作传真或电子邮件的目的地。

配置 LDAP 服务器

要使用 LDAP 服务器信息，请先在本产品上注册这些信息。

1. 在浏览器中输入本产品的 IP 地址以访问 Web Config。

在与本产品连接到同一个网络的计算机上输入本产品的 IP 地址。

可以从以下菜单查看本产品的 IP 地址。

设置 > 常规设置 > 网络设置 > 网络状态 > 有线局域网/Wi-Fi 状态

2. 输入管理员密码并以管理员身份登录。

3. 按以下顺序选择。

网络标签 > LDAP 服务器 > 基本

4. 为每个项目输入一个值。

5. 选择**确定**。

此时将显示已选择的设置。

相关信息

- ➔ “在网络浏览器上运行 Web Config”内容请参见第379页。
- ➔ “管理员密码的默认值”内容请参见第19页。

LDAP 服务器设置项目

项目	设置和说明
使用 LDAP 服务器	选择 使用 或 不使用 。
LDAP 服务器地址	输入 LDAP 服务器的地址。输入 IPv4 地址、IPv6 地址或 FQDN 格式（1 到 255 个字符）。对于 FQDN 格式，可以使用 ASCII（0x20 到 0x7E）中的字母数字字符，但地址的开头和结尾不能使用“-”。

项目	设置和说明
LDAP 服务器端口号	输入 LDAP 服务器端口号（介于 1 到 65535 之间）。
安全连接	指定打印机在访问 LDAP 服务器时使用的验证方法。
证书验证	启用此选项时，系统会验证 LDAP 服务器的证书。我们建议将此项目设置为启用。 要进行设置，需要将 CA 证书导入本产品。
搜索超时（秒）	设置发生超时前的搜索时间长度（介于 5 到 300 之间）。
验证方法	选择方法之一。 如果选择 Kerberos 验证，请选择 Kerberos 设置以对 Kerberos 进行设置。 要执行 Kerberos 验证，需要具备以下环境。 <input type="checkbox"/> 打印机和 DNS 服务器可以通讯。 <input type="checkbox"/> 打印机、KDC 服务器和需要验证的服务器（即 LDAP 服务器、SMTP 服务器、文件服务器）的时间必须同步。 <input type="checkbox"/> 为服务服务器分配了 IP 地址时，系统会在 DNS 服务器反向查找区域注册服务服务器的 FQDN。
要使用的 Kerberos 领域	如果为验证方法选择 Kerberos 验证，请选择要使用的 Kerberos 领域。
管理员 DN/用户名称	输入 LDAP 服务器的用户名（128 个或更少 Unicode (UTF-8) 字符）。不能使用控制字符，例如 0x00 到 0x1F 和 0x7F。为验证方法选择匿名验证时，不使用此设置。如果不指定此项目，请将其留空。
密码	输入用于 LDAP 服务器验证的密码（128 个或更少 Unicode (UTF-8) 字符）。不能使用控制字符，例如 0x00 到 0x1F 和 0x7F。为验证方法选择匿名验证时，不使用此设置。如果不指定此项目，请将其留空。

Kerberos 设置

如果为 LDAP 服务器 > 基本的验证方法选择 Kerberos 验证，请从网络标签 > Kerberos 设置进行以下 Kerberos 设置。最多可为 Kerberos 设置注册 10 项设置。

项目	设置和说明
领域（域）	输入 Kerberos 验证的领域（255 个或更少 ASCII (0x20 到 0x7E) 字符）。如果不注册此项目，请将其留空。
KDC 地址	输入 Kerberos 验证服务器的地址。输入 IPv4 地址、IPv6 地址或 FQDN（255 个或更少字符）。如果不注册此项目，请将其留空。
端口号（Kerberos）	输入 Kerberos 服务器端口号（介于 1 到 65535 之间）。

配置 LDAP 服务器搜索设置

设置搜索设置后，可以使用已注册至 LDAP 服务器的电子邮件地址和传真号码。

1. 在浏览器中输入本产品的 IP 地址以访问 Web Config。

在与本产品连接到同一个网络的计算机上输入本产品的 IP 地址。

可以从以下菜单查看本产品的 IP 地址。

设置 > 常规设置 > 网络设置 > 网络状态 > 有线局域网/Wi-Fi 状态

2. 输入管理员密码并以管理员身份登录。

3. 按以下顺序选择。

网络标签 > LDAP 服务器 > 搜索设置

4. 为每个项目输入一个值。

5. 单击**确定**以显示设置结果。

此时将显示已选择的设置。

相关信息

➔“在网络浏览器上运行 Web Config”内容请参见第379页。

➔“管理员密码的默认值”内容请参见第19页。

LDAP 服务器搜索设置项目

项目	设置和说明
基础搜索（易记名称）	如果要搜索任意域，请指定 LDAP 服务器的域名。输入 0 到 128 个 Unicode (UTF-8) 字符。如果不想搜索任意属性，请将此项目留空。 本地服务器目录的示例：dc=server 和 dc=local
搜索条目数	指定介于 5 到 500 之间的搜索条目数。将暂时保存并显示指定的搜索条目数。即使搜索条目数超过指定的数量并且显示错误消息，也能完成搜索。
用户名属性	指定在搜索用户名时显示的属性名称。输入 1 到 255 个 Unicode (UTF-8) 字符。第一个字符应为 a-z 或 A-Z。 示例：cn 和 uid
用户名显示属性	指定作为用户名显示的属性名称。输入 0 到 255 个 Unicode (UTF-8) 字符。第一个字符应为 a-z 或 A-Z。 示例：cn 和 sn
传真号属性	指定在搜索传真号码时显示的属性名称。使用 A-Z、a-z、0-9 和 - 输入 1 到 255 个字符的组合。第一个字符应为 a-z 或 A-Z。 示例：facsimileTelephoneNumber

项目	设置和说明
电子邮件地址属性	指定在搜索电子邮件地址时显示的属性名称。使用 A-Z、a-z、0-9 和 - 输入 1 到 255 个字符的组合。第一个字符应为 a-z 或 A-Z。 示例: mail
任意属性 1 - 任意属性 4	可以指定要搜索的其他任意属性。输入 0 到 255 个 Unicode (UTF-8) 字符。第一个字符应为 a-z 或 A-Z。如果不想搜索任意属性, 请将此项目留空。 示例: o 和 ou

检查 LDAP 服务器连接

使用 LDAP 服务器 > 搜索设置中设置的参数来测试与 LDAP 服务器的连接。

1. 在浏览器中输入本产品的 IP 地址以访问 Web Config。

在与本产品连接到同一个网络的计算机上输入本产品的 IP 地址。

可以从以下菜单查看本产品的 IP 地址。

设置 > 常规设置 > 网络设置 > 网络状态 > 有线局域网/Wi-Fi 状态

2. 输入管理员密码并以管理员身份登录。

3. 按以下顺序选择。

网络标签 > LDAP 服务器 > 连接测试

4. 选择**开始**。

将开始连接测试。测试完成后, 将显示检查报告。

相关信息

➔ “在网络浏览器上运行 Web Config”内容请参见第379页。

➔ “管理员密码的默认值”内容请参见第19页。

LDAP 服务器连接测试参考

消息	说明
连接测试成功。	与服务器的连接成功时, 将显示此消息。
连接测试失败。 请检查设置。	显示此消息的原因如下: <input type="checkbox"/> LDAP 服务器地址或端口号不正确。 <input type="checkbox"/> 发生超时。 <input type="checkbox"/> 为使用 LDAP 服务器选择了不使用。 <input type="checkbox"/> 如果为验证方法选择 Kerberos 验证, 则表明领域 (域)、KDC 地址和端口号 (Kerberos) 等设置不正确。

消息	说明
连接测试失败。 检查您产品或服务上的日期和时间。	当连接由于打印机和 LDAP 服务器的时间设置不匹配而失败时，将显示此消息。
验证失败。 请检查设置。	显示此消息的原因如下： <input type="checkbox"/> 用户名和/或密码不正确。 <input type="checkbox"/> 如果为验证方法选择了 Kerberos 验证，则表明可能未配置时间/日期。
处理操作完成之前，无法访问打印机。	当打印机正忙时，将显示此消息。

使用传真服务器发送传真

可以使用网络上的传真服务器发送传真。通过配置传真服务器，可以将电子邮件发送到传真服务器，并附上传真数据，然后使用打印机的传真功能进行发送。传真服务器使用电子邮件地址中包括的收件人传真号码发送传真。启用传真服务器设置时，您不能使用本产品上的 LINE 端口发送传真。

注释：

将此功能引入网络之前，请咨询您的经销商以获取更多信息。有关传真服务器的详细信息，请咨询互联网传真服务提供商。

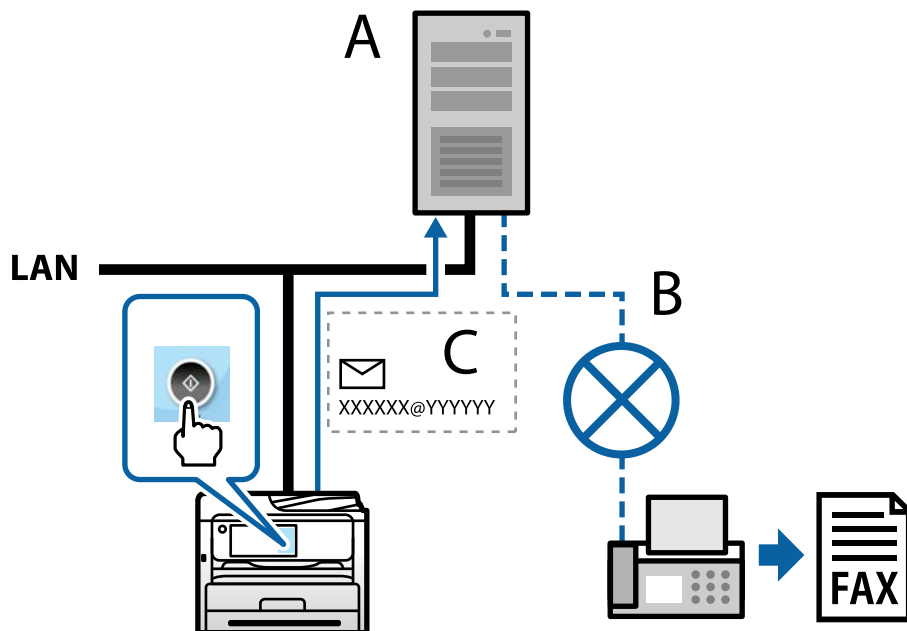

A: 传真服务器

B: 公用电话交换网络 (PSTN)

C: 附带传真数据的电子邮件

您需要具备以下功能的传真服务器。

- 能够接收 “XXXXXX@YYYYYY” 格式附带传真数据的电子邮件，并可以向传真号码 XXXXXX 发送传真
XXXXXX: 传真号码
YYYYYY: 通过本产品添加的传真服务器域名
- 可以处理电子邮件附带的多个 Tiff 格式传真数据

打印、扫描、复印和传真设置

初始打印设置

进行打印设置，例如设置打印纸尺寸或显示打印错误。

使用打印功能

使您可以通过网络使用打印功能。

要使用网络中的打印机，您需要为计算机网络连接和打印机网络连接设置端口。

打印机连接类型

以下两种方法可用于打印机的网络连接。

- 对等连接（直接打印）
- 服务器/客户端连接（使用 Windows 服务器的打印机共享）

对等连接设置

这是用于直接连接网络中的打印机和计算机的连接。只能连接具有网络功能的型号。

连接方式：

直接通过集线器或接入点将本产品连接到网络。

打印机驱动程序：

在每台客户端计算机上安装打印机驱动程序。

使用 EpsonNet SetupManager 时，您可以提供包含打印机设置的驱动程序包。

功能：

- 打印任务会立即开始，因为打印任务直接发送到本产品。
- 只要打印机正在运行，就可以进行打印。

服务器/客户端连接设置

这是服务器计算机与打印机共享的连接。通过禁止该连接绕过服务器计算机，您可以增强安全性。

当使用 USB 时，不具有网络功能的打印机也可以共享。

连接方式:

通过局域网交换机或接入点将打印机连接到网络。

也可以直接使用 USB 数据线将本产品连接到服务器。

打印机驱动程序:

根据客户端计算机的操作系统在 Windows 服务器上安装打印机驱动程序。

通过访问 Windows 服务器并连接本产品，打印机驱动程序便会安装在客户端计算机上并且可供使用。

功能:

批量管理打印机和打印机驱动程序。

根据服务器规格，可能需要一定时间才能开始打印任务，因为所有打印任务都通过打印服务器执行。

当 Windows 服务器已关闭时，无法进行打印。

对等连接的打印设置

对于对等连接（直接打印），打印机和客户端计算机具有一对一关系。

必须在每台客户端计算机上安装打印机驱动程序。

服务器/客户端连接的打印设置

使您可以从连接为服务器/客户端连接的打印机进行打印。

对于服务器/客户端连接，请先设置打印服务器，然后在网络中共享打印机。

此外，当使用 USB 数据线连接到服务器时，也请先设置打印服务器，然后在网络中共享打印机。

设置网络端口

可以使用标准 TCP/IP 为打印服务器上的网络打印创建打印队列，然后设置网络端口。

此示例使用的是 Windows Server 2012 R2。

1. 打开“设备和打印机”屏幕。

桌面 > 设置 > 控制面板 > 硬件和声音或硬件 > 设备和打印机。

2. 添加打印机。

单击**添加打印机**，然后选择**我所需的打印机未列出**。

3. 添加本地打印机。

选择**通过手动设置添加本地打印机或网络打印机**，然后单击**下一步**。

4. 选择**创建新端口**并为端口类型选择 **Standard TCP/IP Port (标准 TCP/IP 端口)**，然后单击**下一步**。

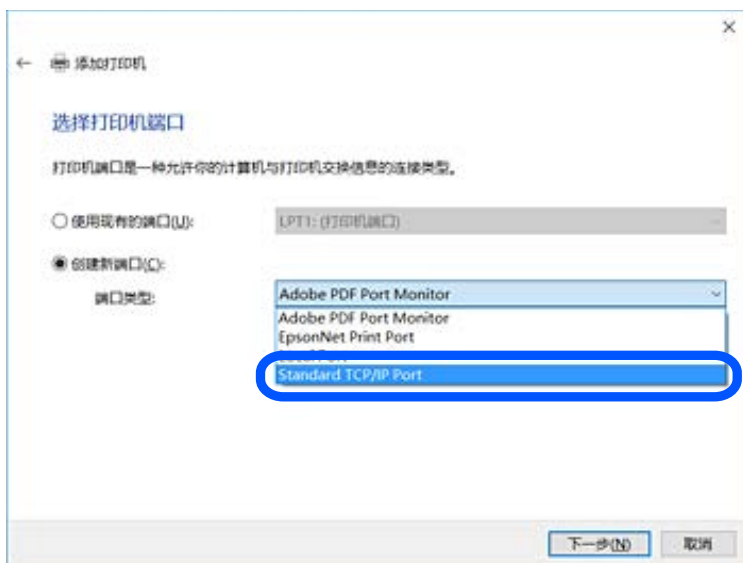

5. 在**主机名或 IP 地址**或**打印机名称或 IP 地址**中输入打印机的 IP 地址或打印机名称，然后单击**下一步**。

示例：

打印机名称：EPSONA1A2B3C

IP 地址：192.0.2.111

请勿更改**端口名称**。

用户帐户控制屏幕显示时，单击**继续**。

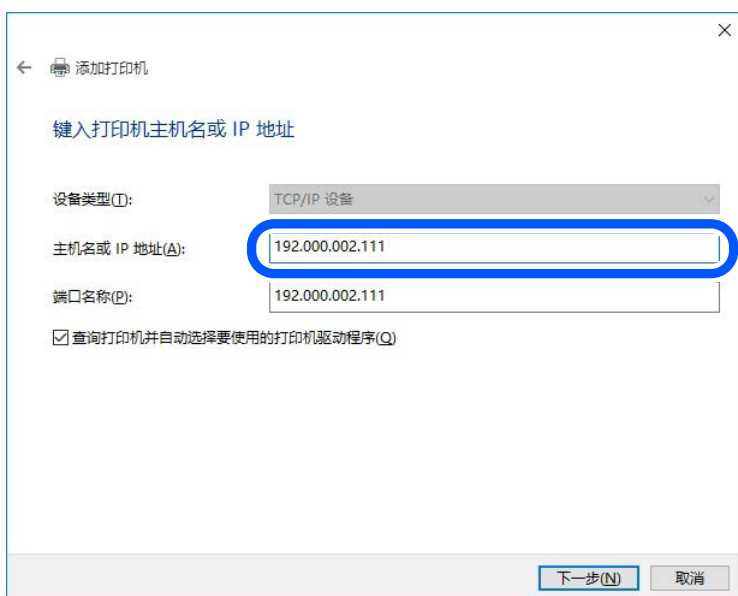

注释：

如果指定网络上的打印机名称，并且名称解析在该网络中可用，则即使本产品的 IP 地址已由 DHCP 更改，仍可跟踪 IP 地址。可以从本产品操作面板上的“网络状态”屏幕或网络状态页确认打印机名称。

6. 设置打印机驱动程序。

如果已安装打印机驱动程序：

选择**制造商和打印机**。单击**下一步**。

7. 请按屏幕提示进行操作。

在服务器/客户端连接（使用 Windows 服务器的打印机共享）下使用本产品时，请在以后进行共享设置。

检查端口配置 - Windows

检查为打印队列设置的端口是否正确。

1. 打开“设备和打印机”屏幕。

桌面 > 设置 > 控制面板 > 硬件和声音或硬件 > 设备和打印机。

2. 打开“打印机属性”屏幕。

右键单击本产品图标，然后单击**打印机属性**。

3. 单击**端口**标签，选择**标准 TCP/IP 端口**，然后单击**配置端口**。

4. 检查端口配置。

对于 RAW

检查是否在**协议**中选择了 **RAW**，然后单击**确定**。

对于 LPR

检查是否在**协议**中选择了 **LPR**。在 **LPR 设置的队列名称**中输入“PASSTHRU”。选中已启用 **LPR 字节计数**，然后单击**确定**。

共享打印机（仅适用于 Windows）

在服务器/客户端连接（使用 Windows 服务器的打印机共享）下使用本产品时，请从打印服务器设置打印机共享。

1. 在打印服务器上选择**控制面板 > 查看设备和打印机**。

2. 右键单击要共享的产品图标（打印队列），然后选择**打印机属性 > 共享**标签。

3. 选择**共享这台打印机**，然后输入**共享名**。

对于 Windows Server 2012，请单击**更改共享选项**，然后配置设置。

安装其他驱动程序（仅适用于 Windows）

如果服务器和客户端的 Windows 版本不同，则建议在打印服务器上安装其他驱动程序。

1. 在打印服务器上选择**控制面板 > 查看设备和打印机**。

2. 右键单击要与客户端共享的打印机的图标，然后单击**打印机属性 > 共享**标签。

3. 单击**其他驱动程序**。

对于 Windows Server 2012，请单击**更改共享选项**，然后配置设置。

4. 选择客户端的 Windows 版本，然后单击“确定”。
5. 选择打印机驱动程序的信息文件 (*.inf)，然后安装驱动程序。

使用共享打印机 - Windows

管理员需要向客户端告知为打印服务器分配的计算机名称，以及如何将该名称添加到其计算机。如果尚未配置其他驱动程序，请向客户端告知如何使用**设备和打印机**来添加共享打印机。

如果已在打印服务器上配置其他驱动程序，请遵循以下步骤：

1. 在 **Windows 资源管理器** 中选择为打印服务器分配的名称。
2. 双击要使用的打印机。

设置打印纸来源

设置装入每个打印纸来源的打印纸的尺寸和类型。

1. 在浏览器中输入本产品的 IP 地址以访问 Web Config。
在与本产品连接到同一个网络的计算机上输入本产品的 IP 地址。
可以从以下菜单查看本产品的 IP 地址。
设置 > 常规设置 > 网络设置 > 网络状态 > 有线局域网/Wi-Fi 状态

2. 输入管理员密码并以管理员身份登录。

3. 按以下顺序选择。

打印标签 > 打印纸来源设置

4. 设置每个项目。

显示的项目可能因情况而异。

打印纸来源名称

显示目标打印纸来源名称，例如**后进纸器**、**进纸器 1**。

打印纸尺寸

从下拉菜单中选择要设置的打印纸尺寸。

单位

选择用户自定义尺寸的单位。为**打印纸尺寸**选择**用户自定义**时可以选择此项目。

宽度

设置用户自定义尺寸的水平长度。

可以在此处输入的范围取决于标示在**宽度**一侧的打印纸来源。

如果在**单位**中选择**毫米**，则最多可以输入小数位数为一位的小数。

如果在**单位**中选择**英寸**，则最多可以输入小数位数为两位的小数。

□ 高度

设置用户自定义尺寸的垂直长度。

可以在此处输入的范围取决于标示在**高度**一侧的打印纸来源。

如果在**单位**中选择**毫米**，则最多可以输入小数位数为一位的小数。

如果在**单位**中选择**英寸**，则最多可以输入小数位数为两位的小数。

□ 打印纸类型

从下拉菜单中选择要设置的打印纸类型。

5. 检查设置，然后单击**确定**。

相关信息

➔“管理员密码的默认值”内容请参见第19页。

设置接口

设置打印任务的超时或分配给每个接口的打印语言。

此项目显示在与 PCL 或 PostScript 兼容的打印机上。

1. 在浏览器中输入本产品的 IP 地址以访问 Web Config。

在与本产品连接到同一个网络的计算机上输入本产品的 IP 地址。

可以从以下菜单查看本产品的 IP 地址。

设置 > 常规设置 > 网络设置 > 网络状态 > 有线局域网/Wi-Fi 状态

2. 输入管理员密码并以管理员身份登录。

3. 按以下顺序选择。

打印标签 > 接口设置

4. 设置每个项目。

□ 超时设置

设置直接通过 USB 发送的打印任务的超时。

可以设置介于 5 秒到 300 秒（以秒为单位）之间的超时。

如果不想出现超时，请输入 0。

□ 打印语言

选择每个 USB 接口和网络接口的打印语言。

如果选择**自动**，则发送的打印任务会自动检测打印语言。

5. 检查设置，然后单击**确定**。

相关信息

➔“管理员密码的默认值”内容请参见第19页。

设置错误

设置设备如何显示错误。

1. 在浏览器中输入本产品的 IP 地址以访问 Web Config。

在与本产品连接到同一个网络的计算机上输入本产品的 IP 地址。

可以从以下菜单查看本产品的 IP 地址。

设置 > 常规设置 > 网络设置 > 网络状态 > 有线局域网/Wi-Fi 状态

2. 输入管理员密码并以管理员身份登录。

3. 按以下顺序选择。

打印标签 > 错误设置

4. 设置每个项目。

打印纸尺寸通知

设置当指定的打印纸来源的打印纸尺寸与打印数据的打印纸尺寸不同时是否在操作面板上显示错误。

打印纸类型通知

设置当指定的打印纸来源的打印纸类型与打印数据的打印纸类型不同时是否在操作面板上显示错误。

自动错误处理程序

设置当显示错误 5 秒后未在操作面板上执行任何操作时是否自动取消错误。

5. 检查设置，然后单击**确定**。

相关信息

➡ “管理员密码的默认值”内容请参见第19页。

设置通用打印

当通过外部设备进行打印且不使用打印机驱动程序时，请设置这些项目。

部分项目可能不会显示，具体取决于打印机的打印语言。

1. 在浏览器中输入本产品的 IP 地址以访问 Web Config。

在与本产品连接到同一个网络的计算机上输入本产品的 IP 地址。

可以从以下菜单查看本产品的 IP 地址。

设置 > 常规设置 > 网络设置 > 网络状态 > 有线局域网/Wi-Fi 状态

2. 输入管理员密码并以管理员身份登录。

3. 按以下顺序选择。

打印标签 > 通用打印设置

4. 设置每个项目。

5. 检查设置，然后单击**确定**。

相关信息

➔ “管理员密码的默认值”内容请参见第19页。

基本

项目	说明
顶端偏移 (-30.0 ~ 30.0 毫米)	设置在打印纸上开始打印的垂直位置。
左侧偏移 (-30.0 ~ 30.0 毫米)	设置在打印纸上开始打印的水平位置。
背面顶端偏移 (-30.0 ~ 30.0 毫米)	在双面打印模式下，设置在打印纸背面开始打印的垂直位置。
背面左侧偏移 (-30.0 ~ 30.0 毫米)	在双面打印模式下，设置在打印纸背面开始打印的水平位置。
检查打印纸宽度	设置是否在打印时检查打印纸宽度。
跳过空白页	如果打印数据中有空白页，则设置为不打印空白页。

PDL 打印配置

可以指定 PCL 或 PostScript 打印的设置。

此项目显示在与 PCL 或 PostScript 兼容的打印机上。

通用设置

项目	说明
打印纸尺寸	选择打印时要使用的打印纸尺寸。
打印纸类型	选择打印时要使用的打印纸类型。
方向	选择打印时要使用的方向。
质量	选择要用于打印的打印质量。
省墨模式	设置是否要在减少墨水消耗的条件下进行打印。
打印顺序	选择从第一页或从最后一页开始打印。
份数 (1-999)	设置要打印的份数。
装订边距	选择装订位置。
自动弹出打印纸	选择在接收打印任务期间出现超时的情况时是否自动弹出打印纸。
双面打印	设置是否进行双面打印。

PCL 菜单

项目	说明
字体来源	选择是使用安装在本产品上的字体还是下载字体。
字体编号	指定要使用的字体编号。
间距 (0.44–99.99 cpi)	如果要使用的字体可缩放且具有固定间距，请以间距指定字体大小。
高度 (4.00–999.75 pt)	如果要使用的字体可缩放且成比例，请以点指定字体大小。
符号集	选择要使用的字体的符号集。
每个输出页面的行数 (5–128 行)	指定每页的行数。
CR 功能	选择 CR 代码 (回车符) 的操作。
LF 功能	选择 LF 代码 (换行符) 和 FF 代码 (分页符) 的操作。
打印纸来源指定	为 PCL 进纸命令指定进纸器。

PS 菜单

项目	说明
错误页	设置发生 PS3 打印错误时是否打印错误页。
着色	设置为彩色打印或黑白打印。
二进制	设置是否接受二进制数据。
PDF 打印纸尺寸	设置 PDF 打印的打印纸尺寸。

设置通用打印 (Microsoft)

您可在对产品进行设置后使用通用打印功能。如需使用此功能，请使用 Microsoft 365 和 Azure Active Directory 服务。

- 在浏览器中输入本产品的 IP 地址以访问 Web Config。
在与本产品连接到同一个网络的计算机上输入本产品的 IP 地址。
可以从以下菜单查看本产品的 IP 地址。
设置 > 常规设置 > 网络设置 > 网络状态 > 有线局域网/Wi-Fi 状态
- 输入管理员密码并以管理员身份登录。
- 按以下顺序选择。
网络标签 > 通用打印
- 单击**注册**。

5. 阅读显示的消息，然后单击链接。

6. 按照屏幕提示注册本产品。

如果注册完成后，Web Config 上的注册状态显示**已注册**，则表示设置已完成。

注释：

如需有关 Azure Active Directory 的操作详情，例如如何使用通用打印，请访问 Microsoft 网站。

相关信息

➔ “管理员密码的默认值”内容请参见第19页。

设置 AirPrint

使用 AirPrint 打印和扫描时设置此项目。

访问 Web Config，然后选择**网络标签 > AirPrint 设置**。

项目	说明
Bonjour Service 名称	使用 1 至 41 个 ASCII 字符 (0x20 到 0x7E) 输入 Bonjour Service 名称。
Bonjour 位置	输入诸如打印机位置等位置信息 (不超过 127 个 Unicode (UTF-8) 字符)。
地理位置 纬度和经度 (WGS84)	输入打印机的位置信息。此条目为可选。 使用 WGS-84 基准输入值，该基准用逗号分隔纬度和经度。 对于纬度值，可以输入 -90 ~ +90；对于经度值，可以输入 -180 ~ +180。最多可以输入小数位数为五位的小数，并且可以省略“+”。
最高优先级协议	从 IPP 和 9100 端口中选择最高优先级协议。
Wide-Area Bonjour	设置是否使用 Wide-Area Bonjour。如果使用，必须在 DNS 服务器上注册打印机，才能在网段上搜索打印机。
iBeacon 传输	选择启用还是禁用 iBeacon 传输功能。启用后，可以从支持 iBeacon 的设备搜索打印机。
使用 IPP 打印时需要 PIN 码	选择使用 IPP 打印时是否需要 PIN 码。如果选择 是 ，没有 PIN 码的 IPP 打印任务不会保存到本产品中。
启用 AirPrint	将启用 IPP、Bonjour 和 AirPrint (扫描服务)，并仅使用安全通讯来建立 IPP。

准备扫描或复印

准备扫描

准备从操作面板扫描

准备扫描至网络文件夹/FTP 功能

本节以设置网络文件夹（SMB）为例。

必要操作	操作位置	说明
1. 将本产品连接到网络 (如果在设置过程中已连接到网络, 则无需进行此操作)	打印机和计算机	将本产品连接到网络。 “将本产品连接到网络”内容请参见第56页。
2. 创建网络文件夹	计算机	创建用于保存扫描图像的文件夹。在网络上的计算机上创建文件夹, 然后将文件夹设置为共享。 “创建网络文件夹”内容请参见第76页。
3. 在 联系人 中注册文件夹	计算机 (Web Config) 或本产品的操作面板	在本产品的 联系人 中注册创建的网络文件夹。这样, 您就可以从联系人中选择目标, 无需在扫描时输入目标文件夹路径。 “联系人注册”内容请参见第84页。
4. 从操作面板进行扫描	本产品的操作面板	从操作面板进行扫描。 “将原稿扫描至网络文件夹”内容请参见第216页。

准备扫描至电子邮件功能

有两种方法可以将扫描的图像发送到指定的电子邮件地址: 设置电子邮件服务器或使用 Epson Connect 云 (Cloud) 服务。

“通过电子邮件发送”内容请参见第114页。

下文介绍如何设置电子邮件服务器以通过电子邮件发送扫描的图像。

必要操作	操作位置	说明
1. 将本产品连接到网络 (如果在设置过程中已连接到网络, 则无需进行此操作)	打印机和计算机	将本产品连接到网络。 “将本产品连接到网络”内容请参见第56页。
2. 将电子邮件服务器信息注册到本产品	计算机 (Web Config) 或本产品的操作面板	通过扫描至电子邮件功能, 可以通过电子邮件服务器发送扫描的图像。将电子邮件服务器信息注册到本产品。 “注册电子邮件服务器”内容请参见第73页。

必要操作	操作位置	说明
3. 检查电子邮件服务器连接	计算机 (Web Config) 或本产品的操作面板	测试电子邮件服务器连接。 “检查电子邮件服务器连接”内容请参见第74页。
4. 在 联系人 中注册收件人的电子邮件地址。	计算机 (Web Config) 或本产品的操作面板	在本产品的 联系人 中注册收件人的电子邮件地址。这样，您就可以从联系人中选择收件人，无需在扫描时输入电子邮件地址。 “联系人注册”内容请参见第84页。
5. 从操作面板进行扫描	本产品的操作面板	从操作面板进行扫描。 “将原稿扫描至电子邮件”内容请参见第217页。

准备扫描至 PC 功能

本节说明如何将扫描的图像保存到已连接的计算机。

必要操作	操作位置	说明
1. 在计算机上安装软件，并将本产品连接至计算机 (如果您在设置过程中安装了连接的软件，则无需进行此操作)	打印机和计算机	执行以下操作。 <input type="checkbox"/> 在计算机上安装必要的软件 <ul style="list-style-type: none"> • Document Capture Pro (Windows)/ Document Capture (Mac OS) • Epson Scan 2 <input type="checkbox"/> 将本产品连接到计算机 您可以使用安装程序设置本产品。 “进行设置以连接到计算机”内容请参见第282页。
2. 在 Document Capture Pro/ Document Capture 中创建任务并将其分配到操作面板	计算机	有一个将扫描的图像保存为 PDF 的预设任务。如果要注册其他任务，请参见以下内容。 Windows: 从以下 URL 访问更新的 Document Capture Pro 手册。 https://support.epson.net/dcp/ Mac OS: 有关这些功能的详细信息，请参见 Document Capture 帮助。
3. 从操作面板进行扫描	本产品的操作面板	从操作面板进行扫描。 “将原稿扫描至计算机”内容请参见第217页。

准备扫描至存储设备功能

本节说明如何将扫描的图像保存到连接到本产品的 USB 闪存盘中。

必要操作	操作位置	说明
1. 将 USB 闪存盘连接到本产品	本产品	将 USB 闪存盘插入本产品的接口 USB 端口。 “插入外部 USB 设备”内容请参见第152页。
2. 从操作面板进行扫描	本产品的操作面板	从操作面板进行扫描。 “将原稿扫描至存储设备”内容请参见第218页。

准备扫描至云 (Cloud) 功能

使用爱普生云 (Cloud) 服务 *Epson Connect* 将扫描的图像发送到注册的目的地。

- 将电子邮件地址注册为目的地，可通过电子邮件轻松发送扫描的图像。
- 将第三方在线存储服务注册为目的地，可以将扫描的图像发送到第三方在线存储服务。有关如何注册帐户的详细信息，请参见各服务的网站。可用的服务如有更改，恕不另行通知。

注释：

有关 Epson Connect 服务的更多详情，请访问以下门户网站。

<https://www.epsonconnect.com/>

必要操作	操作位置	说明
1. 将本产品连接到网络 (如果在设置过程中已连接到网络，则无需进行此操作)	打印机和计算机	将本产品连接到网络。 “将本产品连接到网络”内容请参见第56页。
2. 使用 Epson Connect 注册产品	打印机的操作面板和计算机 (Epson Connect 网站)	使用 Epson Connect 注册产品并启用服务。 在本产品的操作面板上，选择 设置 > 常规设置 > Web 服务设置 ，然后按照屏幕上的说明进行注册。 注释： 如果系统提示您输入验证码，请访问以下 URL 并输入验证码。 https://www.epsonconnect.com/activation
3. 在 Epson Connect 用户页面上注册目的地列表	计算机 (Epson Connect 网站)	在 Epson Connect 用户页面的目的地列表中注册要发送到的目的地。 从以下 URL 访问用户页面，单击 扫描至云 (Cloud) > 目的地列表 > 添加* ，然后按照屏幕上的说明添加目的地。 https://www.epsonconnect.com/user 注释： 注册电子邮件地址时，选择 电子邮件地址 作为目的地类型。

必要操作	操作位置	说明
4. 从操作面板进行扫描	本产品的操作面板	从操作面板进行扫描。 “将原稿扫描至云 (Cloud)”内容请参见第219页。

*Epson Connect 服务如有更改，恕不另行通知。

准备扫描至 WSD 功能

必要操作	操作位置	说明
1. 将本产品和计算机连接至网络 (如果在设置过程中已连接到网络，则无需进行此操作)	打印机和计算机	将本产品和计算机连接至网络。 “进行设置以连接到计算机”内容请参见第282页。
2. 从操作面板进行扫描	本产品的操作面板	从操作面板进行扫描。 “使用 WSD 进行扫描”内容请参见第219页。 注释： 如果未显示目标计算机，请按照以下步骤添加 WSD 扫描设备。 “设置 WSD 端口”内容请参见第220页。

通过电子邮件发送

只需操作打印机的触摸屏，就可以将扫描的图像作为电子邮件附件发送，而无需使用计算机。您可以使用以下方法之一。

方法	使用爱普生服务轻松发送	通过设置电子邮件服务器发送
您想做什么？	我想使用简单的设置轻松发送电子邮件。	<input type="checkbox"/> 我想同时向多个地址发送电子邮件。 <input type="checkbox"/> 我想选择发件人的电子邮件地址。
安装指南	“准备扫描至云 (Cloud) 功能”内容请参见第113页。 1. 使用爱普生服务 <i>Epson Connect</i> * 注册本产品。 2. 将电子邮件地址添加到目的地列表。	“准备扫描至电子邮件功能”内容请参见第111页。 1. 检查电子邮件服务器信息。 2. 将服务器地址和其他电子邮件服务器信息注册到本产品。 3. 将电子邮件地址注册到“联系人”（可选）。

* *Epson Connect* 是一项允许您使用互联网连接本产品的服务。只需注册本产品和用户信息，即可将扫描数据发送到指定的电子邮件地址或第三方云 (Cloud) 服务。*Epson Connect* 服务如有更改，恕不另行通知。

可用功能的差异

方法	使用爱普生服务轻松发送	通过设置电子邮件服务器发送
发件人	Epson Connect 仅发送地址（不可更改）	设置任意地址
目的地设置	提前注册（Epson Connect 目的地列表）	<input type="checkbox"/> 提前注册（本产品上的联系人） <input type="checkbox"/> 扫描时直接输入目的地，无需提前注册
选择多个目的地	-	可用 您还可以在联系人中将目的地注册为群组。
附件名称	-	可用（在操作面板上编辑）
电子邮件主题	可用（按目的地编辑）	可用（在操作面板上编辑）
电子邮件正文	可用（按目的地编辑）	-
最大附件大小	-	可用（在操作面板上编辑）

从计算机扫描

安装软件并检查网络扫描服务是否已启用，以从计算机通过网络进行扫描。

要安装的软件

Epson Scan 2

这是扫描仪驱动程序。如果从计算机使用设备，请在每台客户端计算机上安装驱动程序。如果安装了 Document Capture Pro/Document Capture，则您可以执行分配给设备按钮的操作。

如果使用 EpsonNet SetupManager，则打印机驱动程序还会作为软件包进行发布。

Document Capture Pro (Windows)/Document Capture (Mac OS)

此应用程序安装在客户端计算机上。在安装了 Document Capture Pro/Document Capture 的网络计算机上注册的任务，可以通过设备的操作面板调用和运行。

可以从计算机通过网络进行扫描。要进行扫描，需要安装 Epson Scan 2。

确认网络扫描是否处于启用状态

从客户端计算机通过网络进行扫描时，可以设置网络扫描服务。缺省设置为启用。

1. 在浏览器中输入本产品的 IP 地址以访问 Web Config。

在与本产品连接到同一个网络的计算机上输入本产品的 IP 地址。

可以从以下菜单查看本产品的 IP 地址。

设置 > 常规设置 > 网络设置 > 网络状态 > 有线局域网/Wi-Fi 状态

2. 输入管理员密码并以管理员身份登录。

3. 按以下顺序选择。

扫描/复印标签 > 网络扫描

4. 确保选中 **Epson Scan 2 的启用扫描**。

如果已选中该复选框，您便已完成此任务。关闭 Web Config。

如果未选中该复选框，请选中它并转至下一步。

5. 单击**下一步**。

6. 单击**确定**。

将重新连接网络，然后启用相关设置。

使用传真功能

使用传真功能前

设置以下项目以使用传真功能。

- 正确连接本产品和电话线以及电话机（如果使用）
“将本产品连接到电话线路”内容请参见第117页。
- 完成**传真设置向导**，需要使用该向导来进行基本设置。
“让本产品做好发送和接收传真的准备”内容请参见第120页。

根据需要设置以下项目。

- 联系人注册**
“联系人注册”内容请参见第84页。
- 出纸位置和相关设置，例如网络设置和邮件服务器设置
“注册电子邮件服务器”内容请参见第73页。
“创建网络文件夹”内容请参见第76页。
“设置以将您的云（Cloud）服务用作转发传真目的地”内容请参见第95页。
“根据用途对本产品的传真功能进行设置”内容请参见第122页。
“传真设置”内容请参见第395页。
- 定义**传真菜单项缺省值的用户设置**
“用户设置”内容请参见第417页。
- 发出、收到或转发传真时打印报告的**报告设置**
“报告设置”内容请参见第408页。
- 解决传真设置时的问题
“传真问题故障排除”内容请参见第134页。

将本产品连接到电话线路

兼容的电话线路

可以在标准模拟电话线路（PSTN = 公用电话交换网络）和 PBX（专用分组交换机）电话系统中使用本产品。

您无法在以下电话线路或系统中使用本产品。

- VoIP 电话线路，如 DSL 或光纤数字服务
- 数字电话线路（ISDN）
- 某些 PBX 电话系统
- 当墙壁上的电话插口和本产品之间连接适配器（如终端适配器、VoIP 适配器、分离器（Splitter）或 DSL 路由器）时

将本产品连接到电话线路

使用 RJ-11（6P2C）电话线将本产品连接到墙壁上的电话插口。将电话机连接到本产品时，请使用另一根 RJ-11（6P2C）电话线。

根据您的国家/地区不同，本产品可能包含一根电话线，如果有，请使用该电话线。

您可能需要将电话线连接到专为您所在国家或地区提供的适配器。

注释：

仅将电话连接到本产品时，取下本产品 EXT. 端口的保护帽。如果未连接电话，请勿取下此保护帽。

如果您位于雷电多发地区，我们建议您使用电涌保护器。

连接到标准电话线路（PSTN）或 PBX

将电话线从墙壁上的电话插口或 PBX 端口连接到本产品背面的 LINE 端口。

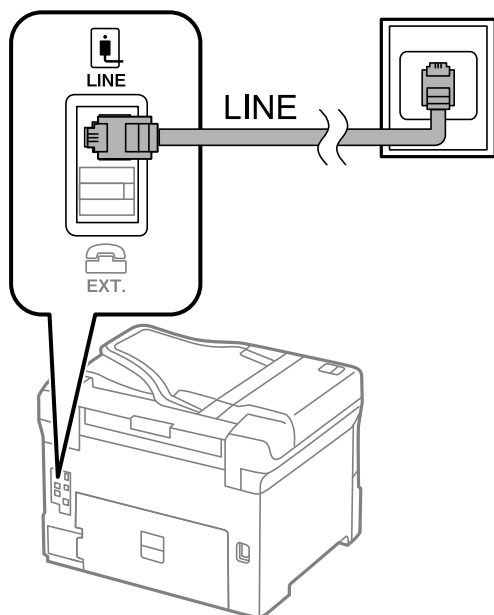

连接到 DSL 或 ISDN

将 DSL 调制解调器或 ISDN 终端适配器的电话线连接至本产品背面的 LINE 端口。有关详细信息，请参见调制解调器或适配器随附的文档。

注释：

如果您的 DSL 调制解调器未配备内置 DSL 滤波器，请连接一个单独的 DSL 滤波器。

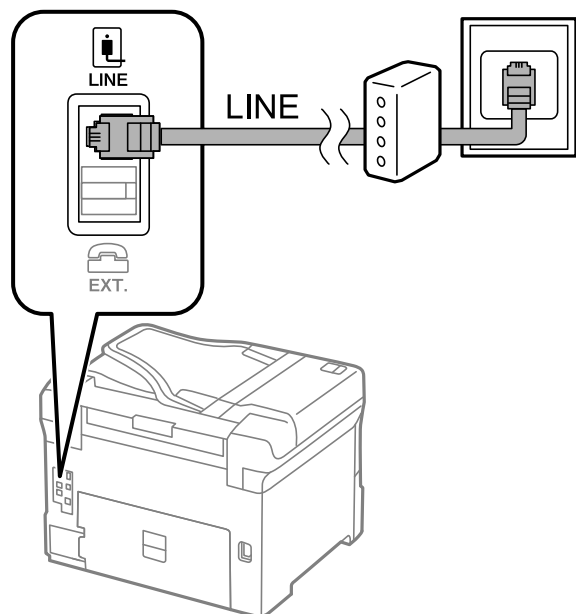

将电话设备连接到本产品

在同一个电话线路中使用本产品和电话时，请将电话连接到本产品。

注释：

- 如果电话设备具有传真功能，请先禁用传真功能再进行连接。有关详细信息，请参见电话设备随附的手册。根据电话设备的型号，传真功能可能无法完全禁用，因此可能无法将其用作外部电话。
- 如果连接应答装置，请务必将本产品的响铃次数设置为大于应答装置应答呼叫的响铃次数。

1. 从本产品背面的 EXT. 端口取下保护帽。

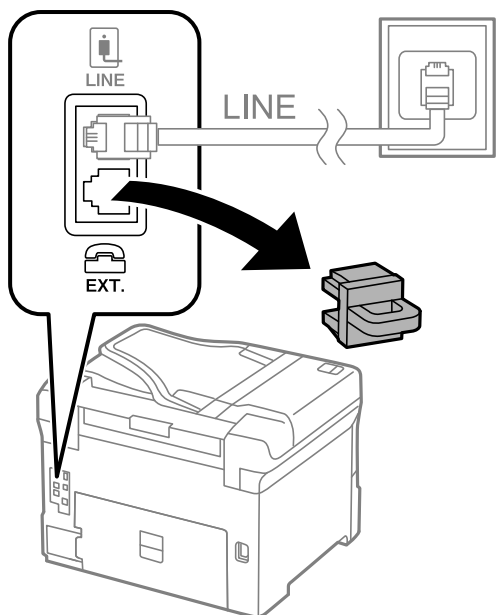

2. 使用电话线将电话设备和 EXT. 端口连接起来。

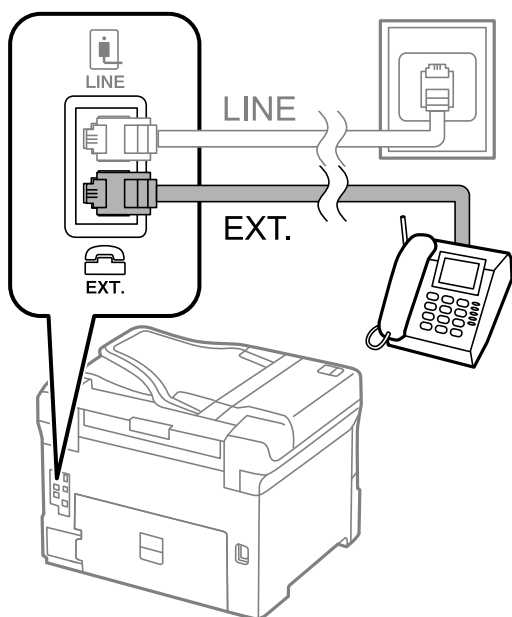

注释：

共享一个电话线路时，请确保将电话设备连接到本产品的 EXT. 端口。如果将电话线路分开，然后分别连接电话设备和本产品，则电话和本产品可能无法正常工作。

3. 在本产品的操作面板上选择传真。

4. 拿起听筒。

当如下屏幕所示显示开始发送或接收传真的消息时，表明已建立连接。



相关信息

- ➔ “让本产品做好发送和接收传真的准备”内容请参见第120页。
- ➔ “执行设置以使用应答装置”内容请参见第123页。
- ➔ “执行设置以便只通过连接的电话机接收传真”内容请参见第123页。
- ➔ “接收模式：”内容请参见第397页。

让本产品做好发送和接收传真的准备

使用**传真设置向导**可配置基本传真功能，使得本产品做好发送和接收传真的准备。

首次打开本产品电源时会自动显示该向导。也可以在本产品的操作面板上手动显示该向导。如果打开本产品电源后跳过了该向导或者连接环境发生了变化，您需要重新运行该向导。

以下为使用该向导可以设置的项目。

- 标题**（您的电话号码和传真标题）
- 接收模式**（自动或手动）
- Distinctive Ring Detection (DRD) 设置**

以下项目会根据连接环境自动设置。

- 拨号方式**（如音频或脉冲）

当**线路类型**设置为 **PBX** 时，**传真设置向导**可能无法自动配置**拨号方式**。手动配置**拨号方式**。

基本设置中的其他项目保持不变。

相关信息

- ➔ “**基本设置**”内容请参见第396页。

使用**传真设置向导**让本产品做好发送和接收传真的准备

1. 在本产品操作面板的主界面上选择**设置**。
2. 选择**常规设置** > **传真设置** > **传真设置向导**。

3. 按照屏幕上的说明，输入发件人名称（例如公司名称）以及传真号码。

注释：

发件人名称和传真号码会出现在发出传真的标题上。

4. 进行 Distinctive Ring Detection (DRD) 设置。

- 如果您已在电话公司订制了特色铃声服务：

转至下一个屏幕，然后选择要用于传入传真的铃声模式。

选择除**全部**以外的任何项目时，**接收模式**将设置为**自动**，然后继续前进到下一个屏幕，您可以在此屏幕中检查所做的设置。

- 如果您尚未在电话公司订制特色铃声服务，或者您不需要设置此选项：

跳过此设置，转到您可以检查所做设置的屏幕。

注释：

- 许多电话公司提供特色铃声服务（服务名称因公司而异），允许您在一条线路上使用多个电话号码。每一个号码可指定一个不同的铃声。您可为语音呼叫使用一个号码，为传真呼叫使用另一个号码。在 **DRD** 中选择为传真电话分配的铃声模式。

- 根据国家/地区不同，**DRD** 选项分别显示为**开**和**关**。选择**开**以使用特色铃声功能。

5. 进行接收模式设置。

- 如果不需要将电话设备连接到本产品：

选择**否**。

接收模式将设置为**自动**。

- 如果需要将电话设备连接到本产品：

选择**是**，然后选择是否自动接收传真。

6. 在显示的屏幕上检查已进行的设置，然后进入下一个屏幕。

要更正或更改设置，请选择 。

7. 选择**开始检查**，检查传真连接，然后选择**打印**，打印显示连接状态的报告。

注释：

- 如果报告错误，请按照报告说明加以解决。

- 如果显示**选择线路类型**界面，请选择线路类型。

- 将本产品连接到 PBX 电话系统或终端适配器时，选择 **PBX**。

- 将本产品连接到标准电话线路时，选择 **PSTN**，然后在显示的**确认**屏幕上选择**禁用**。但是，将其设置为**禁用**可能导致在拨号时本产品略过传真号码的第一位数字，进而将传真发送到错误的号码。

相关信息

➔ “将本产品连接到电话线路”内容请参见第117页。

➔ “执行设置以使用应答装置”内容请参见第123页。

➔ “接收模式：”内容请参见第397页。

➔ “执行设置以便只通过连接的电话机接收传真”内容请参见第123页。

➔ “基本设置”内容请参见第396页。

根据用途对本产品的传真功能进行设置

您可以根据用途使用本产品的操作面板单独配置本产品的传真功能。此外，还可以更改使用**传真设置向导**进行的设置。有关更多详细信息，请参见**传真设置**菜单的说明。

“传真设置”内容请参见第395页。

注释：

- 使用 Web Config 可以配置本产品的传真功能。
- 使用 Web Config 显示**传真设置**菜单时，用户界面和相关设置的位置可能与本产品操作面板稍有不同。

相关信息

- ➔ “执行 PBX 电话系统设置”内容请参见第122页。
- ➔ “接收传入传真”内容请参见第240页。
- ➔ “连接电话设备时进行设置”内容请参见第123页。
- ➔ “保存和转发接收传真的设置”内容请参见第124页。
- ➔ “符合特定条件时保存和转发接收传真的设置”内容请参见第127页。
- ➔ “执行拦截垃圾传真设置”内容请参见第132页。
- ➔ “执行设置以在计算机上发送和接收传真”内容请参见第133页。

执行 PBX 电话系统设置

设置拨打外线电话时使用实际访问代码

如果需要将 0 或 9 等作为数字使用，而不是作为外部访问代码的一部分使用，请进行以下设置。

1. 在本产品的操作面板上选择**设置**。
2. 选择**常规设置 > 传真设置 > 基本设置**。
3. 选择**线路类型**，然后选择 **PBX**。
4. 使用实际外部访问代码向外部传真号码发送传真时，请选择**访问代码框**，然后选择**不使用**。
5. 选择**确定**以应用设置。

使用外部访问代码（#）设置以发送传真

可以使用 #（井号）代替实际外部访问代码（例如 0 或 9）将传真发送到外部传真号码。

1. 在本产品的操作面板上选择**设置**。
2. 选择**常规设置 > 传真设置 > 基本设置**。
3. 选择**线路类型**，然后选择 **PBX**。
4. 选择**访问代码框**，然后选择**使用**。
5. 点按**访问代码**输入框，输入用于您的电话系统的外部访问代码，然后点按**确定**。

6. 选择**确定**以应用设置。

拨号时，本产品会将输入的用来代替实际访问代码的 # 替换为存储的访问代码（如 0 或 9）。使用井号（#）有助于避免连接外线时出现连接问题，因为在拨打外线电话之前会检测到外线的拨号音。

注释：

如果已使用外部访问代码（如 0 或 9）将收件人注册至**联系人**，请将**访问代码**设置为**不使用**。否则，必须在**联系人**中将此代码更改为 #。

连接电话设备时进行设置

执行设置以使用应答装置

使用应答装置需要进行设置。

1. 在本产品的操作面板上选择**设置**。
2. 选择**常规设置** > **传真设置** > **基本设置**。
3. 将**接收模式**设置为**自动**。
4. 将本产品的**响铃次数**设置设为大于应答装置响铃次数的值。

如果将**响铃次数**设置设为小于应答装置响铃次数的值，则应答装置无法接听语音电话以记录语音消息。有关其设置的信息，请参见应答装置附带的手册。

根据您所在的国家/地区，可能不会显示本产品的**响铃次数**设置。

相关信息

➡ “**基本设置**”内容请参见第396页。

执行设置以便只通过连接的电话机接收传真

您只需拿起听筒并操作电话机即可开始接收传入传真，而无需操作本产品。

远程接收功能适用于支持音频拨号的电话机。

1. 在本产品的操作面板上选择**设置**。
2. 选择**常规设置** > **传真设置** > **基本设置** > **远程接收**。
3. 点按**远程接收**以将其设置为开。
4. 选择**启动码**，输入一个两位数的代码（可输入的字符为 0 到 9、* 和 #），然后点按**确定**。
5. 选择**确定**以应用设置。

相关信息

➡ “**基本设置**”内容请参见第396页。

保存和转发接收传真的设置

缺省情况下，本产品设为打印收到的传真。除了打印外，还可将本产品设为无条件保存和/或转发收到的传真。

注释：

- 与使用本产品操作面板一样，您也可以使用 Web Config 配置设置。
- 您也可以有条件地保存和/或转发收到的传真。
"符合特定条件时保存和转发接收传真的设置"内容请参见第127页。

相关信息

- ➔ "配置保存设置以接收传真"内容请参见第124页。
- ➔ "转发设置以接收传真"内容请参见第125页。

保存设置以接收传真

您可以配置保存设置，将传真接收到收件箱和外部存储设备中，而不论发件人或时间为何。将传真保存到收件箱后，即可在使用本产品打印传真前，在本产品的液晶显示屏上确认接收的传真的内容。

要配置相关设置，使用 PC-FAX 功能将接收的传真保存到计算机，请参见 "功能：PC-FAX 发送/接收 (Windows/Mac OS)" 内容请参见第228页。

注释：

- 与使用本产品操作面板一样，您也可以使用 Web Config 配置保存设置以接收传真。选择**传真标签 > 保存/转发设置 > 无条件保存/转发**，然后在**传真输出**中配置保存目的地设置。
- 您也可以同时打印和/或转发收到的传真。在上述**传真输出**屏幕上配置相关设置。

配置保存设置以接收传真

1. 在本产品操作面板上选择**设置**，然后选择**常规设置 > 传真设置**。
2. 选择**接收设置 > 保存/转发设置 > 无条件保存/转发**。
如果显示一条消息，请检查内容，然后点按**确定**。
3. 配置相关设置，将保存目的地设置为收件箱和/或外部存储设备。



- 要将接收的传真保存在收件箱中：
 - ① 选择**保存到收件箱**，将其设置为**开**。
 - ② 如果显示一条消息，请检查内容，然后选择**确定**。

□ 要将接收的传真保存在外部存储设备中：

- ① 将存储设备插入本产品的外部接口 USB 端口。
- ② 选择**保存到存储设备**。
- ③ 选择**是**。要在将文档保存到存储设备的同时自动打印文档，请改为选择**是，打印**。
- ④ 查看显示的消息，然后点按**创建**。

将在存储设备中创建一个用于保存接收文档的文件夹。

- ⑤ 查看消息，点按**关闭**，或等待消息被清除，然后点按**关闭**。
- ⑥ 显示下一条消息时，查看该消息内容，然后点按**确定**。

! **重要：**

将收到的文档保存到连接至本产品的存储设备之前，这些文档会暂时保存在本产品内存中。由于发生内存已满错误时会禁用传真发送和接收功能，请确存储设备始终连接到本产品。

注释：

您可以将本产品设置为在保存完成时向相关人员发送电子邮件，通知传真保存情况。根据需要，选择**电子邮件通知**，设置相关处理，然后设置要发送通知的目的地。

4. 选择**关闭**可完成**无条件保存/转发**设置。

这时将完成用来接收传真的无条件保存设置。您可以根据需要设置**通用设置**。有关详细信息，请参阅有关**保存/转发设置**菜单中**通用设置**的说明。

注释：

如果要有条件地保存收到的传真，请参见下面的相关信息链接。

相关信息

- ➔ “保存设置以便在符合特定条件时接收传真”内容请参见第128页。
- ➔ “通用设置：”内容请参见第405页。
- ➔ “在本产品的液晶显示屏上查看已接收传真”内容请参见第244页。

转发设置以接收传真

您可以不受发件人或时间限制，为最多五个目的地、电子邮件地址、共享文件夹、您的云（Cloud）账户和/或其他传真机配置转发设置。

注释：

- 如果要执行设置以转发收到的传真，请先将转发目的地添加到联系人列表或云（Cloud）目的地列表中。有关要注册的列表，请参见下表。

目的地类型	联系人	云（Cloud）目的地列表
电子邮件地址	✓	-
共享文件夹	✓	-
云（Cloud）帐户	-	✓
其他传真机	✓	-

- 根据转发目的地类型进行以下设置。
 - "联系人注册"内容请参见第84页。
 - "注册电子邮件服务器"内容请参见第73页。
 - "创建网络文件夹"内容请参见第76页。
 - "设置以将您的云（Cloud）服务用作转发传真目的地"内容请参见第95页。
- 彩色文档无法转发到另一台传真机。无法转发的彩色文档将作为转发失败的文档处理。

配置转发设置以接收传真





注释：

- 与使用本产品操作面板一样，您也可以使用 Web Config 配置转发设置以接收传真。选择**传真标签 > 保存/转发设置 > 无条件保存/转发**，然后在**传真输出**中配置转发目的地设置。
- 您也可以同时打印和/或保存收到的传真。在上述**传真输出**屏幕上配置相关设置。
 1. 在本产品操作面板上选择**设置**，然后选择**常规设置 > 传真设置**。
 2. 选择**接收设置 > 保存/转发设置 > 无条件保存/转发**。
如果显示一条消息，请检查内容，然后点按**确定**。
 3. 为最多五个转发目的地配置设置。



- 1 选择**转发**。
- 2 选择**是**。要在转发文档的同时自动打印文档，请改为选择**是，打印**。

③ 选择目的地 > 添加条目，然后从联系人列表或云 (Cloud) 目的地列表中选择转发目的地。您最多可以指定五个转发目的地。

要切换列表，点按  并选择  云 (Cloud) 目的地列表，或点按  并选择  联系人。

④ 点按关闭完成转发目的地选择，然后点按关闭。

⑤ 在转发失败时的选项中，选择转发失败时是打印收到的文档还是将它们保存到本产品的收件箱中。

⑥ 点按确定。

! 重要：

收件箱已满时，传真接收将禁用。您应从收件箱删除已查看过的文档。转发失败的文档数会与其他未经处理的任務一起显示在主界面上的  上。

注释：

您可以设置在转发处理完成时向相关人员发送电子邮件，通知有关传真转发结果的情况。根据需要，选择**电子邮件通知**，设置相关处理，然后从联系人列表中选择要发送通知的目的地。

4. 选择关闭可完成无条件保存/转发设置。

注释：

这时将完成用来接收传真的无条件转发设置。您可以根据需要设置**通用设置**。有关详细信息，请参阅有关**保存/转发设置**菜单中**通用设置**的说明。

相关信息

➔ “通用设置：”内容请参见第405页。

检查转发目的地

如果您已选择网络上的共享文件夹、电子邮件地址或云 (Cloud) 帐户作为转发目的地，我们建议您测试是否可以将图像发送到目的地。

从本产品的操作面板中选择**扫描 > 电子邮件或扫描 > 网络文件夹/FTP**，选择目的地，然后开始扫描。

如果您选择了一个云 (Cloud) 帐户，可以通过将保存在传真邮箱中的图像转发到目的地来执行测试。从本产品的操作面板中选择**传真邮箱**，然后选择已保存图像的传真邮箱。选择  (预览菜单) > **转发 (云 (Cloud))**，选择目的地，然后开始转发。

符合特定条件时保存和转发接收传真的设置

您可以在设置的条件下保存和/或转发接收的传真。

注释：

缺省情况下，本产品设为打印收到的传真。

您也可以无条件接收和保存传真。

“保存和转发接收传真的设置”内容请参见第124页。

相关信息

➔ “保存设置以便在符合特定条件时接收传真”内容请参见第128页。

➔ “转发设置以便在符合特定条件时接收传真”内容请参见第130页。

保存设置以便在符合特定条件时接收传真

您可以配置相关设置，将从指定发件人或在指定时间接收的传真保存到收件箱和外部存储设备。

设置多个条件（**有条件保存/转发**）时，将按条件设置顺序引用条件，并执行第一个在**有条件保存/转发**中匹配的条件。

将传真保存到机密箱或收件箱后，即可在使用本产品打印传真前，在本产品的液晶显示屏上确认接收的传真的内容。

使用此功能保存在指定时间收到的传真前，请确保本产品的**日期/时间**和**时差**设置正确无误。从**设置 > 常规设置 > 基本设置 > 日期/时间设置**访问该菜单。

注释：

- 与使用本产品操作面板一样，您也可以使用 Web Config 配置保存设置以接收传真。选择**传真标签 > 保存/转发设置 > 有条件保存/转发**，选择机密箱的编号，然后选择**编辑**并配置保存目的地设置。
- 您也可以同时打印和/或转发收到的传真。在上述**编辑**屏幕上配置相关设置。

配置保存设置以便在符合特定条件时接收传真

1. 在本产品操作面板上选择**设置**，然后选择**常规设置 > 传真设置**。
2. 选择**接收设置 > 保存/转发设置 > 有条件保存/转发**，然后点按**有条件保存/转发**下的未注册邮箱。

注释：

如果要更改已注册邮箱的设置，请点按  并更改设置。

3. 选择**名称（必填）**方框并输入要注册的名称。
4. 选择**条件**方框进行条件设置。
 - 发件人传真 ID 匹配**：如果发件人 ID 与您为此项目选择的条件匹配，本产品将保存接收的传真。选择 **ID**，然后输入发件人 ID，例如其传真号码。
 - 子地址（SUB）完全匹配**：如果子地址（SUB）完全匹配，本产品会保存接收的传真。启用子地址（SUB）完全匹配设置，然后通过选择**子地址（SUB）**方框来输入密码。
 - 密码（SID）完全匹配**：如果密码（SID）完全匹配，本产品会保存接收的传真。启用密码（SID）完全匹配设置，然后通过选择**密码（SID）**方框来输入密码。
 - 接收时间**：本产品会保存和转发在指定时间段内接收的传真。启用**接收时间**设置，然后在**开始时间**和**结束时间**中设置时间。

5. 选择**保存/转发目的地**（必填），然后配置目标位置、邮箱和/或外部存储设备的设置。



- 要将收到的传真保存到收件箱或机密箱：
 - ❶ 选择**保存到传真邮箱**。
 - ❷ 点按**保存到传真邮箱**，将其设置为开。
 - ❸ 选择用于保存文档的文件夹。
- 要将接收的传真保存在外部存储设备中：
 - ❶ 将存储设备插入本产品的接口 USB 端口。
 - ❷ 选择**保存到存储设备**。
 - ❸ 点按**保存到存储设备**，将其设置为开。
 - ❹ 查看显示的消息，然后点按**创建**。

将在存储设备中创建一个用于保存接收文档的文件夹。

! 重要：

将收到的文档保存到连接至本产品的存储设备之前，这些文档会暂时保存在本产品内存中。由于发生内存已满错误时会禁用传真发送和接收功能，请确存储设备始终连接到本产品。

注释：

要同时打印接收的传真，请点按**打印**将此项目设置为开。

6. 选择**确定**可完成**保存/转发目的地**（必填）设置。

注释：

您可以将本产品设置为在保存完成时向相关人员发送电子邮件，通知传真保存情况。根据需要，选择**电子邮件通知**，设置相关处理，然后从联系人列表中选择要发送通知的目的地。

7. 选择**确定**，直到返回**保存/转发设置**屏幕，从而完成**有条件保存/转发**。

8. 选择进行了条件设置的已注册邮箱，然后选择**启用**。

这时将完成用来接收传真的有条件保存设置。您可以根据需要设置**通用设置**。有关详细信息，请参阅有关**保存/转发设置**菜单中**通用设置**的说明。

相关信息

- ➔ “通用设置：”内容请参见第405页。
- ➔ “在本产品的液晶显示屏上查看已接收传真”内容请参见第244页。

转发设置以便在符合特定条件时接收传真

您可以配置转发设置，以从指定发件人或在指定时间接收传真。

设置多个条件（**有条件保存/转发**）时，将按条件设置顺序引用条件，并执行第一个在**有条件保存/转发**中匹配的条件。

您可以配置转发设置，将来自指定发件人的传真或在指定时间发送的传真转发到目的地、电子邮件地址、共享文件夹、您的云（Cloud）帐户或另一台传真机。

注释：

- ❑ 如果要执行设置以转发收到的传真，请先将转发目的地添加到联系人列表或云（Cloud）目的地列表中。有关要注册的列表，请参见下表。

目的地类型	联系人	云（Cloud）目的地列表
电子邮件地址	✓	-
共享文件夹	✓	-
云（Cloud）帐户	-	✓
其他传真机	✓	-

- ❑ 根据转发目的地类型进行以下设置。
 - "联系人注册"内容请参见第84页。
 - "注册电子邮件服务器"内容请参见第73页。
 - "创建网络文件夹"内容请参见第76页。
 - "设置以将您的云（Cloud）服务用作转发传真目的地"内容请参见第95页。
- ❑ 使用此功能转发在指定时间收到的传真前，请确保本产品的**日期/时间和时差**设置正确无误。从**设置 > 常规设置 > 基本设置 > 日期/时间设置**访问该菜单。
- ❑ 彩色文档无法转发到另一台传真机。无法转发的彩色文档将作为转发失败的文档处理。

配置转发设置以便在符合指定条件时接收传真**注释：**

- ❑ 与使用本产品操作面板一样，您也可以使用 Web Config 配置转发设置以接收传真。选择**传真标签 > 保存/转发设置 > 有条件保存/转发**，选择机密箱的编号，然后选择**编辑**并配置转发目的地设置。
- ❑ 您也可以同时打印和/或保存收到的传真。在上述**编辑**屏幕上配置相关设置。
 1. 在本产品操作面板上选择**设置**，然后选择**常规设置 > 传真设置**。
 2. 选择**接收设置 > 保存/转发设置 > 有条件保存/转发**，然后点按**有条件保存/转发**下的未注册邮箱。

注释：

如果要更改已注册邮箱的设置，请点按  并更改设置。

3. 选择**名称（必填）**方框并输入要注册的名称。





4. 选择**条件**方框进行条件设置。

- 发件人传真 ID 匹配：如果发件人 ID 与您为此项目选择的条件匹配，本产品将转发接收的传真。选择 ID，然后输入发件人 ID，例如其传真号码。
- 子地址 (SUB) 完全匹配：如果子地址 (SUB) 完全匹配，本产品会转发接收的传真。启用子地址 (SUB) 完全匹配设置，然后通过选择**子地址 (SUB)** 方框来输入密码。
- 密码 (SID) 完全匹配：如果密码 (SID) 完全匹配，本产品会转发接收的传真。启用密码 (SID) 完全匹配设置，然后通过选择**密码 (SID)** 方框来输入密码。
- 接收时间：本产品会转发在指定时间段内接收的传真。启用**接收时间**设置，然后在**开始时间**和**结束时间**中设置时间。

5. 选择**保存/转发目的地 (必填)**，然后为转发目的地配置设置。



- ① 选择**转发**。
- ② 点按**转发**，将其设置为**开**。
- ③ 选择**目的地** > **添加条目**，然后从联系人列表或云 (Cloud) 目的地列表中选择转发目的地。可以指定一个转发目的地。

要切换列表，点按  并选择  (云 (Cloud) 目的地列表)，或点按  并选择  (联系人)。

- ④ 选择完转发目的地后，点按**关闭**。
- ⑤ 检查所选转发目的地是否正确，然后选择**关闭**。
- ⑥ 在**转发失败时的选项**中，选择转发失败时是打印收到的文档还是将它们保存到本产品的收件箱中。
- ⑦ 点按**确定**。

! **重要：**

收件箱或机密箱已满时，接收传真功能会被禁用。您应从收件箱删除已查看过的文档。转发失败的文档数会与其他未经处理的任務一起显示在主界面上的  上。

注释：

要同时打印接收的传真，请点按**打印**将此项目设置为**开**。

6. 选择**确定**可完成**保存/转发目的地（必填）**设置。

注释：

您可以设置在转发处理完成时向相关人员发送电子邮件，通知有关传真转发结果的情况。根据需要，选择**电子邮件通知**，设置相关处理，然后从联系人列表中选择要发送通知的目的地。

7. 选择**确定**，直到返回**保存/转发设置**屏幕，从而完成**有条件保存/转发**。

8. 选择进行了条件设置的已注册邮箱，然后选择**启用**。

这时将完成用来接收传真的有条件转发设置。您可以根据需要设置**通用设置**。有关详细信息，请参阅有关**保存/转发设置**菜单中**通用设置**的说明。

相关信息

➡ “通用设置：”内容请参见第405页。

检查转发目的地

如果您已选择网络上的共享文件夹、电子邮件地址或云（Cloud）帐户作为转发目的地，我们建议您测试是否可以将图像发送到目的地。

从本产品的操作面板中选择**扫描 > 电子邮件或扫描 > 网络文件夹/FTP**，选择目的地，然后开始扫描。

如果您选择了一个云（Cloud）帐户，可以通过将保存在传真邮箱中的图像转发到目的地来执行测试。从本产品的操作面板中选择**传真邮箱**，然后选择已保存图像的传真邮箱。选择 （预览菜单） > **转发（云（Cloud））**，选择目的地，然后开始转发。

执行拦截垃圾传真设置

您可以拦截垃圾传真。

1. 在本产品的操作面板上选择**设置**。
2. 选择**常规设置 > 传真设置 > 基本设置 > 拒绝传真**。
3. 设置拒收垃圾传真的条件。
选择**拒绝传真**，然后启用以下选项。
 - 拒绝号码列表：拒绝来自“拒绝号码列表”中的号码的传真。
 - 传真标题空白被阻止：拒绝标题信息为空白的传真。
 - 未注册联系人：拒绝来自尚未添加到联系人列表的联系人的传真。
4. 点按  返回**拒绝传真**屏幕。
5. 如果正在使用**拒绝号码列表**，请选择**编辑拒绝号码列表**，然后编辑列表。

拒绝传真的行为

本产品行为如下。

- 传真铃声响起
- 通讯错误被发送给发件人

- 该操作记录在任务历史中

您可以从以下路径访问任务历史：

状态 > 任务 > 日志

- 该操作记录在传真日志中

您可以从以下路径打印传真日志：

传真 >  (更多) > 传真报告 > 传真日志

执行设置以在计算机上发送和接收传真

要在客户端计算机上发送和接收传真，必须在通过网络或 USB 数据线连接的计算机上安装 FAX Utility。

允许从计算机发送传真

使用 Web Config 设置以下项目。

1. 在浏览器中输入本产品的 IP 地址以访问 Web Config。

在与本产品连接到同一个网络的计算机上输入本产品的 IP 地址。

可以从以下菜单查看本产品的 IP 地址。

设置 > 常规设置 > 网络设置 > 网络状态 > 有线局域网/Wi-Fi 状态

2. 输入管理员密码并以管理员身份登录。

3. 按以下顺序选择。

传真 标签，然后单击 **发送设置**

4. 为 **PC 到传真功能** 选择使用。

PC 到传真功能 的缺省设置值为 **使用**。要禁止从任何计算机发送传真，请选择 **不使用**。

5. 单击 **确定**。

相关信息

➔ “在网络上运行 Web Config”内容请参见第379页。

➔ “管理员密码的默认值”内容请参见第19页。

执行保存到 PC 设置以接收传真

使用 FAX Utility 可以在计算机上接收传真。在客户端计算机上安装 FAX Utility，然后执行设置。有关详细信息，请参见 FAX Utility 帮助中的基本操作（显示在主窗口中）。

在本产品操作面板上将以下设置项目设为 **是** 后便可将收到的传真保存到计算机上。

设置 > 常规设置 > 传真设置 > 接收设置 > 保存/转发设置 > 无条件保存/转发 > 保存到 PC

执行保存到 PC 设置以便在接收传真的同时从本产品进行打印

您可以执行相关设置，在本产品上打印收到的传真，同时将这些传真保存到计算机上。

1. 在本产品的操作面板上选择**设置**。
2. 选择**常规设置 > 传真设置 > 接收设置**。
3. 选择**保存/转发设置 > 无条件保存/转发 > 保存到 PC > 是**，打印。

执行保存到 PC 设置以不接收传真

要将本产品设置为不将接收的传真保存在计算机上，请在本产品上更改设置。

注释：

也可以使用 FAX Utility 来更改设置。但是，如果有任何传真尚未保存到计算机，则此功能不起作用。

1. 在本产品的操作面板上选择**设置**。
2. 选择**常规设置 > 传真设置 > 接收设置**。
3. 选择**保存/转发设置 > 无条件保存/转发 > 保存到 PC > 否**。

传真问题故障排除

无法发送或接收传真

可以考虑以下原因。

■ 墙壁上的电话插口存在问题。

解决方案

将电话机连接到墙壁上的电话插口并进行测试，以检查墙壁上的电话插口是否正常。如果无法拨打或接听电话，请联系电讯公司。

■ 连接电话线路时存在一些问题。

解决方案

在操作面板上选择**设置 > 常规设置 > 传真设置 > 检查传真连接**，运行自动传真连接检查。尝试使用报告中的解决方法。

■ 发生通讯错误。

解决方案

在操作面板的**设置 > 常规设置 > 传真设置 > 基本设置 > 传真速度**中选择**慢速 (9,600bps)**。

■ 连接至没有配备 DSL 滤波器的 DSL 电话线路。

解决方案

要连接 DSL 电话线路，需要使用内置 DSL 滤波器的 DSL 调制解调器，或者在线路中安装单独的 DSL 滤波器。请与 DSL 提供商联系。

[“连接到 DSL 或 ISDN”](#)内容请参见第118页。

■ 当您连接到 DSL 电话线路时，DSL 滤波器中存在一些问题。

解决方案

如果不能发送或接收传真，请将本产品直接连接到墙壁上的电话插口，以确认本产品是否可以发送传真。如果可以发送，则问题可能是由 DSL 滤波器所导致。请与 DSL 提供商联系。

无法发送传真

可以考虑以下原因。

■ 在使用专用分组交换机（PBX）的设施中，连接线路被设置为 PSTN。

解决方案

在操作面板的 **设置 > 常规设置 > 传真设置 > 基本设置 > 线路类型** 中选择 **PBX**。

■ 您的来电显示被阻止。

解决方案

请与电讯公司联系，取消阻止来电显示。一些电话或传真机会自动拒绝匿名呼叫。

■ 发出传真的标题信息未注册。

解决方案

选择 **设置 > 常规设置 > 传真设置 > 基本设置 > 标题**，然后设置标题信息。一些传真机会自动拒绝接受没有标题信息的传真。

无法发送传真（IP Fax 已激活时）

■ 试图从设置为仅接收的线路端口发送

解决方案

将您要用于发送的线路端口的 **按线路分类的传输设置** 设置为 **发送和接收** 或 **仅发送**。

可以通过在本产品操作面板上以下菜单，访问 **按线路分类的传输设置**。

设置 > 常规设置 > 传真设置 > 基本设置 > 按线路分类的传输设置

无法接收传真

可以考虑以下原因。

我们还建议在 **状态** 中检查本产品状态，例如本产品是否正在接收传真。

■ 当外接电话机连接到本产品时，接收模式设置为手动。

解决方案

如果外接电话机连接到本产品并与本产品共享电话线路，请选择 **设置 > 常规设置 > 传真设置 > 基本设置**，然后将 **接收模式** 设置为 **自动**。

■ 子地址和密码错误。

解决方案

使用子地址功能接收传真时，请检查子地址和密码是否正确无误。

与发件人确认子地址和密码是否匹配。

要更改子地址或密码，请按如下所述选择操作面板上的菜单，选择与设置对应的机密箱，然后设置正确的条件。

设置 > 常规设置 > 传真设置 > 接收设置 > 保存/转发设置 > 有条件保存/转发

■ 发件人的传真号码已注册至拒绝号码列表。

解决方案

确保发件人的号码可以从拒绝号码列表中删除，然后再执行删除操作。从**设置 > 常规设置 > 传真设置 > 基本设置 > 拒绝传真 > 编辑拒绝号码列表**中将其删除。或者，在**设置 > 常规设置 > 传真设置 > 基本设置 > 拒绝传真 > 拒绝传真**中禁用**拒绝号码列表**。启用此设置后，从已注册到此列表的号码发送的传真会被拦截。

■ 发件人的传真号码尚未在联系人列表中注册。

解决方案

将发件人的传真号码注册到联系人列表。或者，通过**设置 > 常规设置 > 传真设置 > 基本设置 > 拒绝传真 > 拒绝传真禁用未注册联系人**。启用此设置后，从未注册到此列表的号码发送的传真会被拦截。

■ 发件人发送了不含标题信息的传真。

解决方案

询问发件人是否在传真机上设置了标题信息。或者，在**设置 > 常规设置 > 传真设置 > 基本设置 > 拒绝传真 > 拒绝传真**中禁用**传真标题空白被阻止**。如果启用此设置，则不含标题信息的传真会被拦截。

■ 在使用专用分组交换机（PBX）的设施中，连接线路被设置为 PSTN。

解决方案

在操作面板的**设置 > 常规设置 > 传真设置 > 基本设置 > 线路类型**中选择 **PBX**。

■ 订购呼叫转移服务。

解决方案

如果定制了呼叫转移服务，本产品可能无法接收传真。请联系服务提供商。

无法接收传真（IP Fax 已激活时）

■ 发件人试图向设置为仅发送的线路端口发送传真

解决方案

将您要用于接收传真的线路端口的**按线路分类的传输设置**设为**发送和接收**或**仅接收**。

可以通过在本产品操作面板上以下菜单，访问**按线路分类的传输设置**。

设置 > 常规设置 > 传真设置 > 基本设置 > 按线路分类的传输设置

无法在指定时间发送传真

- 本产品的日期和时间错误。

解决方案

选择 **设置 > 常规设置 > 基本设置 > 日期/时间设置**，然后设置正确的日期和时间。

无法将收到的传真保存到存储设备

- 将接收的传真保存到外部存储被禁用。

解决方案

选择 **设置 > 常规设置 > 传真设置 > 接收设置**，然后在每个菜单中启用 **保存到存储设备**。

无法接收 A3 尺寸传真

可以考虑以下原因。

- 打印纸来源设置错误。

解决方案

检查装有 A3 打印纸的打印纸来源的打印纸尺寸设置是否设为 A3，以及传真功能是否设置为使用该打印纸来源。选择 **设置 > 常规设置 > 打印机设置 > 打印纸来源设置 > 自动选择设置 > 传真**，然后检查启用的打印纸来源。

- 接收打印纸尺寸中未选择 A3。

解决方案

选择 **设置 > 常规设置 > 传真设置 > 基本设置 > 接收打印纸尺寸**，然后检查是否选择了 A3。您可以使用此菜单设置本产品可以接收的传真的最大尺寸。

未打印接收到的传真

- 在当前设置下，打印收到的传真被禁用。

解决方案

在 **设置 > 常规设置 > 传真设置 > 接收设置 > 保存/转发设置** 的每个菜单中进行设置以打印接收到的传真。

已发送或已接收传真的质量不佳

- ECM 设置被禁用。

解决方案

选择 **设置 > 常规设置 > 传真设置 > 基本设置**，然后在操作面板上启用 ECM 设置。这可能会清除由于连接问题造成的错误。请注意，如果 ECM 被禁用，则发送和接收传真的速度可能会变慢。

无法使用连接的电话拨打电话

- 电话线连接不正确。

解决方案

将电话机连接至本产品上的 EXT. 端口，然后拿起听筒。如果无法通过听筒听到拨号音，请正确连接电话线。

应答装置无法应答语音电话

- 本产品的响铃次数设置为小于应答装置的响铃次数。

解决方案

依序选择 **设置 > 常规设置 > 传真设置 > 基本设置 > 响铃次数**，然后将次数设为大于应答装置响铃次数的值。

收到许多垃圾传真

- 本产品拦截垃圾传真的功能尚未设置。

解决方案

在 **设置 > 常规设置 > 传真设置 > 基本设置** 中进行 **拒绝传真** 设置。

[“执行拦截垃圾传真设置”内容请参见第132页。](#)

进行设置时的问题

解决问题的提示

- 查看错误消息

发生故障时，请先检查打印机操作面板或驱动程序屏幕上是否显示任何消息。如果事件发生时您已设置了通知电子邮件，则您可以立即获知该情况。

- 网络连接报告

对网络和打印机状态进行诊断，然后打印诊断结果。

您可以在本产品上查找诊断到的错误。

- 检查通讯状态

使用诸如 ping 和 ipconfig 等命令检查服务器计算机或客户端计算机的通讯状态。

- 连接测试

要检查打印机与邮件服务器的连接，请从打印机执行连接测试。此外，检查客户端计算机与服务器的连接以检查通讯状态。

- 初始化设置

如果设置和通讯状态显示没有任何问题，可以通过先禁用或初始化再重新设置打印机的网络设置来解决问题。

无法访问 Web Config

■ 未给本产品分配 IP 地址。

解决方案

可能未给本产品分配有效的 IP 地址。可以使用本产品的操作面板配置 IP 地址。您可以通过网络状态页或从本产品的操作面板确认当前的设置信息。

■ TLS 版本文件不受支持

解决方案

需要使用 TLS 1.2 或更高版本进行通讯。

TLS 1.0 或 1.1 版本初始已禁用。

要与 TLS 1.0 或 1.1 版本建立通讯，首先通过可以与 TLS 1.2 或更高版本通讯的设备访问 Web Config，然后启用 TLS 1.0 或 1.1 版本。

➔ “配置基本 SSL/TLS 设置”内容请参见第479页。

■ Web 浏览器不支持 SSL/TLS 的加密强度。

解决方案

SSL/TLS 具有加密强度。您可以使用支持批量加密的 Web 浏览器打开 Web Config，如下所示。确认您使用的是受支持的浏览器。

80bit: AES256/AES128/3DES

112bit: AES256/AES128/3DES

128bit: AES256/AES128

192bit: AES256

256bit: AES256

■ CA 签名证书已过期。

解决方案

如果证书的有效期有问题，则当使用 SSL/TLS 通讯 (https) 连接到 Web Config 时，将显示“证书已过期”。如果在证书有效期之前显示该消息，请确保正确配置本产品的日期。

■ 证书的通用名称与本产品名称不匹配。

解决方案

如果证书的通用名称与打印机名称不匹配，则当使用 SSL/TLS 通讯 (https) 访问 Web Config 时，将显示消息“安全证书的名称不匹配...”。出现此问题的原因是以下 IP 地址不匹配。

在用于创建自签名证书或 CSR 的通用名称中输入的本产品 IP 地址

运行 Web Config 时在 Web 浏览器中输入的 IP 地址

对于自签名证书，请更新证书。

对于 CA 签名证书，请为本产品重新获取证书。

■ 未在 Web 浏览器中设置本地地址的代理服务器设置。

解决方案

如果打印机已设置为使用代理服务器，请将 Web 浏览器配置为不通过代理服务器连接到本地地址。

□ Windows:

选择**控制面板** > **网络和 Internet** > **Internet 选项** > **连接** > **局域网设置** > **代理服务器**，然后配置“对于本地地址不使用代理服务器”。

□ Mac OS:

选择**系统偏好设置**（或**系统设置**）> **网络** > **高级** > **代理**，然后向对这些主机和域不使用代理设置注册本地地址。

示例:

192.168.1.*: 本地地址 192.168.1.XXX, 子网掩码 255.255.255.0

192.168.*.*: 本地地址 192.168.XXX.XXX, 子网掩码 255.255.0.0

装入打印纸

打印纸处理注意事项.....	142
打印纸尺寸和类型设置.....	143
装入打印纸.....	144
装入各种打印纸.....	145

打印纸处理注意事项

- ❑ 阅读随打印纸提供的说明页。
- ❑ 要使用爱普生原装正品打印纸获得高质量打印输出，请在随打印纸附带的说明页上所载的环境中使用这些打印纸。
- ❑ 装入打印纸前，将打印纸呈扇形展开再码齐。不要将照片纸呈扇形展开或卷曲。否则可能会损坏可打印面。

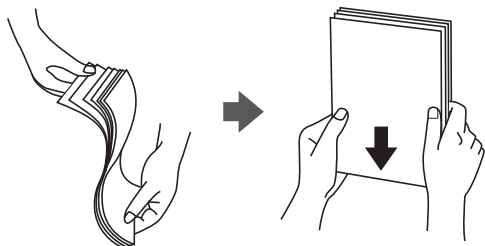

- ❑ 如果打印纸卷曲，在装入前应将其弄平整或轻轻地反向卷曲。在卷曲的打印纸上打印可能会导致夹纸以及打印输出涂污。

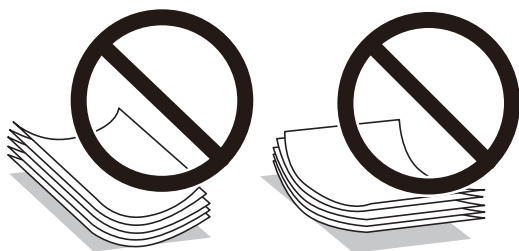

- ❑ 对于手动双面打印，在预打印纸的一面上打印时可能会频繁出现进纸问题。如果持续发生夹纸，请将打印纸张数减少至一半或更少，或者一次装入一张打印纸。
- ❑ 请勿使用宽度小于 105 毫米的短纹纸。
- ❑ 确保使用长纹纸。如果不确定正在使用的打印纸类型，请检查打印纸包装或联系生产商确认打印纸规格。
- ❑ 装入信封前，将信封呈扇形展开再码齐。如果叠放的信封充满空气，在装入前应向下按压以将其弄平整。

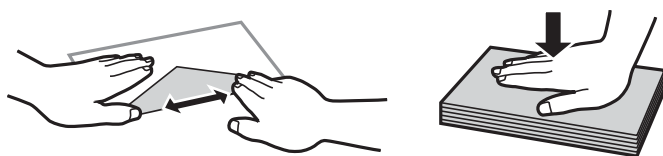

相关信息

- ➔ “不可使用的打印纸类型”内容请参见第370页。

打印纸尺寸和类型设置

如果您在插入进纸器时显示的屏幕上注册了打印纸尺寸和类型，则当注册信息和打印设置发生变化时，本产品会通知您。这样可避免由于设置与打印纸类型不匹配而使用不正确的打印纸尺寸或错误的色彩进行打印，从而防止浪费打印纸和墨水。

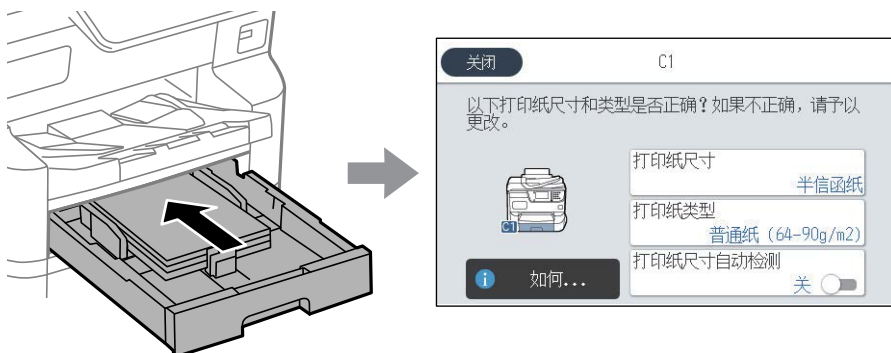

如果显示的打印纸尺寸和类型与装入的打印纸不同，请选择要更改的项目。如果设置与装入的打印纸匹配，请关闭屏幕。

注释：

- ❑ 在操作面板上按  按钮也可显示打印纸尺寸和打印纸类型设置屏幕。
- ❑ 您可以在 **设置 > 常规设置 > 打印机设置 > 打印纸来源设置 > 用户自定义打印纸尺寸列表** 中注册常用的用户自定义尺寸。
- ❑ 若要选择用户自定义的打印纸尺寸，请将**打印纸尺寸自动检测**设置为**关**。

打印纸类型列表

若要获得更佳打印效果，请选择与打印纸匹配的打印纸类型。

介质名称	介质类型			
	操作面板	打印机驱动程序、智能设备*	PostScript 打印机驱动程序	爱普生通用打印机驱动程序
爱普生亮白喷墨纸 爱普生亮白纸	普通纸/亮白纸 (64-90 克/平方米)	普通纸 (64-90 克/平方米)	普通 (64-90 克/平方米)	普通纸 (64-90 克/平方米)
爱普生商务纸	高质量普通纸	高质量普通纸	高质量普通纸	高质量普通纸
爱普生超级光泽照片纸	超级光泽纸	爱普生超级光泽纸	爱普生超级光泽纸	-
爱普生高质量光泽照片纸	爱普生高质量光泽纸	爱普生高质量光泽纸	爱普生高质量光泽纸	-
爱普生高质量亚光照片纸	爱普生高质量亚光纸	爱普生高质量亚光纸	爱普生高质量亚光纸	-

介质名称	介质类型			
	操作面板	打印机驱动程序、智能设备*	PostScript 打印机驱动程序	爱普生通用打印机驱动程序
爱普生光泽照片纸	光泽纸	光泽照片纸	光泽照片纸	-
爱普生重磅粗面纸	粗面纸	爱普生粗面纸	爱普生粗面纸	-
爱普生照片质量喷墨纸 爱普生照片质量背胶纸	粗面纸	爱普生粗面纸	爱普生粗面纸	-
厚纸 (91-150 克/平方米)	厚纸 1 (91-150 克/平方米)	厚纸 1 (91-150 克/平方米)	厚纸 1 (91-150 克/平方米)	厚纸 1 (91-150 克/平方米)
厚纸 (151-200 克/平方米)	厚纸 2 (151-200 克/平方米)	厚纸 2 (151-200 克/平方米)	厚纸 2 (151-200 克/平方米)	厚纸 2 (151-200 克/平方米)
厚纸 (201-256 克/平方米)	厚纸 3 (201-256 克/平方米)	厚纸 3 (201-256 克/平方米)	厚纸 3 (201-256 克/平方米)	厚纸 3 (201-256 克/平方米)

* 对于智能设备，可以在使用 Epson Smart Panel 打印时选择这些介质类型。

检测到的打印纸尺寸列表

启用**打印纸尺寸自动检测**后，将以下尺寸的打印纸装入进纸器时，本产品会自动检测到这些尺寸。

A6、B6、A5、B5、A4、B4 和 A3

本产品可能无法正确区分类似的打印纸尺寸，例如 A4 和信纸。如果将半信函纸、信纸、Legal 和 11×17 英寸的尺寸检测为 A5、A4、B4 和 A3 尺寸，请按  按钮，然后设置正确的尺寸。

如果无法自动检测尺寸，请按  按钮，禁用**打印纸尺寸自动检测**功能，然后设置装入的打印纸尺寸。

装入打印纸

您可以参考本产品的液晶显示屏上显示的动画来装入打印纸或信封。

选择 , 然后选择如何 > 装入打印纸。



选择要用于显示动画的打印纸类型和打印纸来源。
如果您要停止观看动画，请关闭屏幕。

装入各种打印纸

装入信封

将信封封盖朝下装入后进纸器中间处，短边先装入，然后将侧导轨滑动至信封边缘。

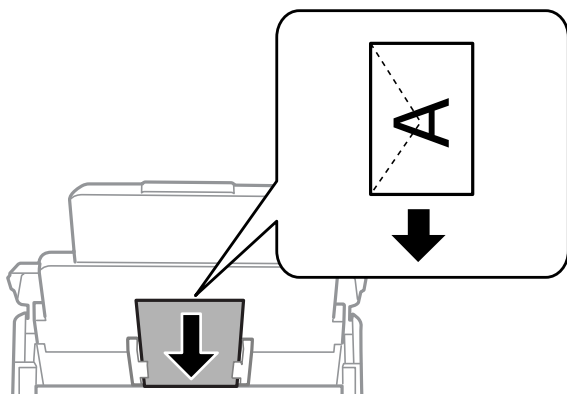

相关信息

- ➔ “可用的打印纸和装纸量（消耗品/耗材）”内容请参见第364页。
- ➔ “不可使用的打印纸类型”内容请参见第370页。

装入预穿孔纸

在后进纸器中装入一张预穿孔纸。

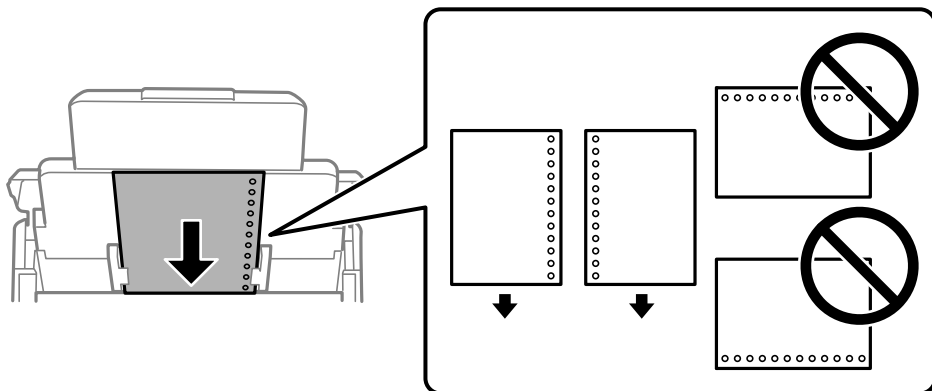

- ❑ 调整文件的打印位置，避免打印到孔上。
- ❑ 预穿孔纸不能进行自动双面打印。

装入长纸

将打印纸的前端卷起来，在后进纸器中装入长纸。将打印纸尺寸自动检测设置为关，之后选择用户自定义作为打印纸尺寸设置。



- ❑ 出纸器中无法容纳长纸。准备一个盒子等以确保打印纸不会掉在地上。
- ❑ 不要触摸正在送入或弹出的打印纸。否则可能导致您的手受伤或者打印质量下降。

放置原稿

放置原稿.....	148
ADF 不支持的原稿.....	149
自动检测原稿尺寸.....	150

放置原稿

您可以参考本产品的液晶显示屏上显示的动画来放置原稿。

选择 , 然后选择**如何** > **放置原件**。选择要查看的放置原稿方法。选择**完成**以关闭动画屏幕。



如果要复印多份原稿，请将所有原稿放到 ADF 上。

使用文稿台时

注意：

关闭文稿盖时注意不要夹到手指。否则您可能会受伤。

重要：

- 在放置书籍等厚重原稿时，要避免外部光线直接照射文稿台。
如果外部光线太强，本产品可能无法自动检测原稿尺寸，或者复印或扫描结果可能变白。
- 请勿用力按压文稿台。否则，可能损坏文稿台。
- 按压原稿时请勿用力过猛。用力过度可能会导致图像模糊、涂污和斑点。
- 如果原稿上有折叠或褶皱痕迹，请先将其抚平，然后再放在文稿台上。在原稿与文稿台接触不严的部位，图像可能较为模糊。
- 如果文稿台上有污垢或灰尘，则扫描区域可能会扩展以包含污垢或灰尘，从而导致原稿的图像偏移或缩小。请去除文稿台上的污垢或灰尘后再进行扫描。

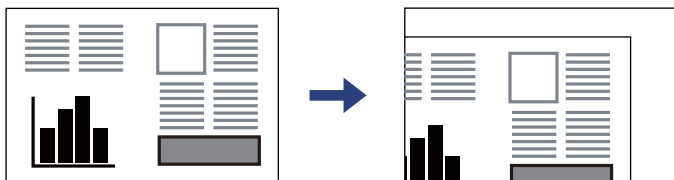

- 扫描后取出原稿。如果原稿长时间留在文稿台中，原稿可能会与玻璃表面粘连。

注释：

- 距离文稿台边缘 1.5 毫米的区域无法扫描。
- 当原稿分别位于 ADF 中和文稿台上时，将优先处理 ADF 中的原稿。
- 某些尺寸可能无法被自动检测。在这种情况下，手动选择原稿的尺寸。

使用 ADF 时

！重要：

- 装入的原稿不要超过 ADF 侧导轨上三角符号所标示的界线。

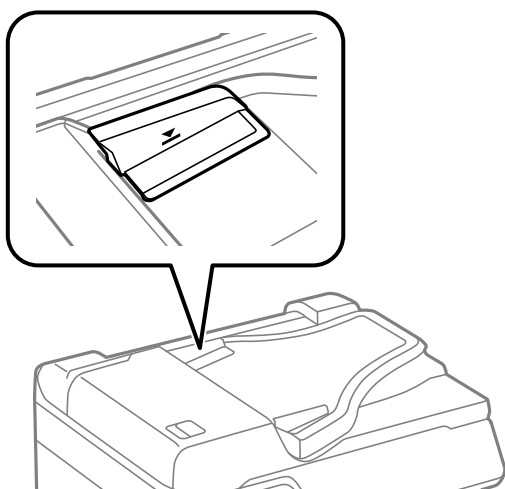

- 正在扫描时请勿添加原稿。

注释：

- 对于小于 A4 尺寸的原稿，可以使其长边朝向 ADF 来放置。
- 某些尺寸可能无法被自动检测。在这种情况下，手动选择原稿的尺寸。

相关信息

- ➔ “扫描仪规格”内容请参见第419页。
- ➔ “ADF 不支持的原稿”内容请参见第149页。
- ➔ “自动检测原稿尺寸”内容请参见第150页。

ADF 不支持的原稿

！重要：

请勿将照片或价值高昂的艺术品原稿送入 ADF。进纸不当可能会导致原稿出现褶皱或损坏。扫描这些文件时，请改用文稿台扫描。

为防止夹纸，请避免在 ADF 中放入以下原稿。对于这些类型的原稿，请使用文稿台。

- 撕破、折叠、有褶皱、质量差或卷曲的原稿

- 带有装订孔的原稿
- 使用胶带、订书钉、回形针等固定在一起的原稿
- 贴有贴纸或标签的原稿
- 剪切不规则或角度倾斜的原稿
- 装订的原稿
- OHP、热转印纸或单面复写纸

自动检测原稿尺寸

选择**自动检测**作为打印纸设置时，将自动确定以下类型的原稿尺寸。

注释：

以下原稿的尺寸可能无法正确检测。如果没有检测到尺寸，则在操作面板上手动设置尺寸。

- 撕破、折叠、有褶皱或卷曲的原稿（如果原稿卷曲，在放置原稿前将其抚平。）
- 带有许多装订孔的原稿
- OHP、透明原稿或光泽原稿

将原稿放置在 ADF 上

优先级设置 *1	竖直放置 <input type="checkbox"/> *2	水平放置 <input type="checkbox"/> *3
A/B尺寸优先	A5、B5、A4	B5、A4、B4、A3
英寸尺寸优先	Executive、信纸	Legal、Executive、信纸、US B (11×17 英寸)

*1：这是初始化充墨后在设置屏幕上选择的项目。

*2：将原稿的长边朝向 ADF 的进纸口放置。

*3：将原稿的短边朝向 ADF 的进纸口放置。

将原稿放置在文稿台上

优先级设置 *1	竖直放置 <input type="checkbox"/> *2	水平放置 <input type="checkbox"/> *3
A/B尺寸优先	B5、A4、A5	A5、B5、A4、B4 和 A3
英寸尺寸优先	Executive、信纸、半信函纸	半信函纸、Executive、信纸、Legal、US B (11×17 英寸)

*1：这是初始化充墨后在设置屏幕上选择的项目。

*2：将原稿的长边朝向文稿台的左侧放置。

*3：将原稿的短边朝向文稿台的左侧放置。

插入和移除存储设备

插入外部 USB 设备.....	152
移除外部 USB 设备.....	152
在存储设备上共享数据.....	152

插入外部 USB 设备

将外部 USB 设备插入外部接口 USB 端口。

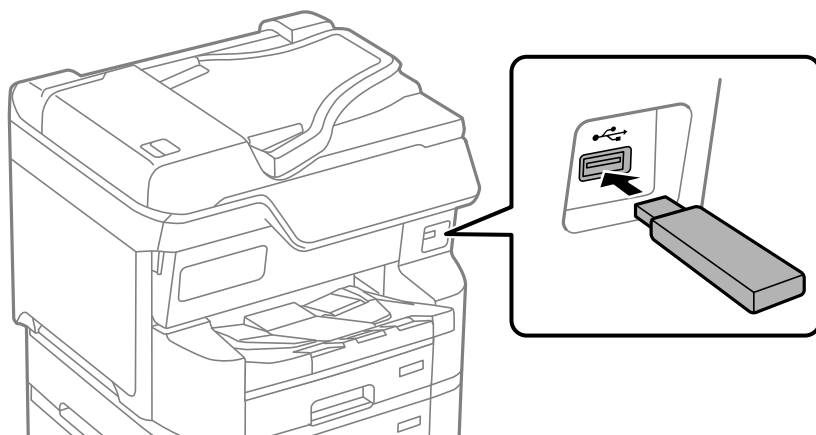

相关信息

➔ “存储设备规格”内容请参见第426页。

移除外部 USB 设备

移除外部 USB 设备。

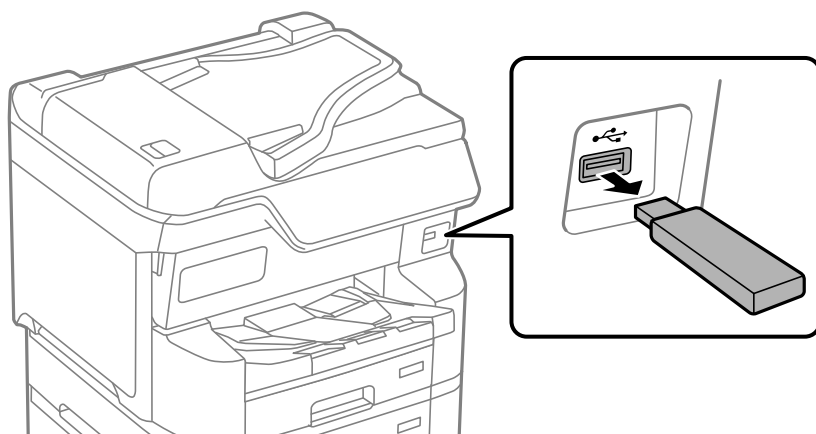

❗ 重要：

如果在操作本产品期间移除外部 USB 设备，外部 USB 设备中的数据可能会丢失。

在存储设备上共享数据

在计算机上，您可以向已连接至本产品的存储设备（例如 USB 闪存盘）写入数据或从中读取数据。

! **重要：**

在通过 USB 或通过网络连接的计算机之间共享本产品上插入的存储设备时，只允许通过在本产品上所选方法连接的计算机进行写访问。要写入存储设备，请在操作面板上进入**设置 > 常规设置 > 打印机设置 > 存储设备接口 > 文件共享**，然后选择连接方法。

注释：

如果连接的存储设备容量较大（例如 2 TB 硬盘），则需要一些时间来识别来自计算机的数据。

Windows

在**计算机**或**我的电脑**中选择存储设备。此时会显示存储设备中的数据。

注释：

如果未使用安装程序将本产品连接至网络，请将外部接口 USB 端口映射为网络驱动器。打开**运行**并在**打开：**中输入本产品名称 \\XXXXX 或本产品的 IP 地址 \\XXX.XXX.XXX.XXX。右击显示的设备图标以分配网络。网络驱动器会出现在**计算机**或**我的电脑**中。

Mac OS

选择对应的设备图标。随即显示外部存储设备上的数据。

注释：

- 要移除存储设备，请将设备图标拖动到废纸篓。否则，插入另一个存储设备后，共享驱动器中的数据可能显示不正确。
- 要通过网络访问存储设备，请从桌面菜单选择**前往 > 连接服务器**。在**服务器地址**中输入打印机名称 cifs://XXXXX 或 smb://XXXXX（其中“XXXXX”是打印机名称），然后单击**连接**。

相关信息

➔ “存储设备规格”内容请参见第426页。

打印

打印文档.....	155
在信封上打印.....	196
从存储设备打印数据.....	196
打印网页.....	200
使用云（Cloud）服务进行打印.....	201
优先打印.....	201

打印文档

从计算机进行打印 - Windows

如果无法更改打印机驱动程序的部分设置，它们可能已被管理员限制。请联系本产品管理员寻求协助。

使用简单设置进行打印



注释：

具体操作可能随应用程序不同而不同。有关详细信息，请参见应用程序帮助。

1. 在本产品中装入打印纸。
“装入打印纸”内容请参见第144页。
2. 打开要打印的文件。
3. 在文件菜单中，选择打印或打印设置。
4. 选择打印机。

5. 选择**首选项**或**属性**，访问打印机驱动程序窗口。



6. 根据需要更改设置。

有关详细消息，请参见打印机驱动程序的主菜单项。

注释：

- 您也可以查看联机帮助，了解各设置项的说明。右键单击某个项目可显示帮助。
- 选择**打印预览**时，可在打印前查看文档的预览。

7. 单击**确定**关闭打印机驱动程序窗口。

8. 单击**打印**。

注释：

- 选择**打印预览**时，将显示一个预览窗口。要更改设置，请单击**取消**，然后从步骤 3 开始重复此过程。
- 如果要取消打印，请在计算机的**设备和打印机**、**打印机**或**打印机和传真**中右键单击本产品。单击**查看打印内容**，右键单击要取消的任务，然后选择**取消**。但是，一旦某个打印任务已完全发送到本产品，则无法从计算机取消该打印任务。此时，可以使用本产品的操作面板取消打印任务。

相关信息

- ➔ “可用的打印纸和装纸量（消耗品/耗材）”内容请参见第364页。
- ➔ “打印纸类型列表”内容请参见第143页。
- ➔ “打印机驱动程序的主菜单项”内容请参见第157页。

打印机驱动程序的菜单选项

在应用程序中打开打印窗口，选择本产品，然后访问打印机驱动程序窗口。

注释：

菜单因您所选选项的不同而异。

主窗口标签

打印预置：

增加/删除预置：

您可以为常用打印设置添加或删除自己的预置。从列表中选择要使用的预置。

显示设置/隐藏设置：

显示当前在**主窗口**和**更多选项**标签上设置的项目列表。可以显示或隐藏当前设置列表屏幕。

恢复缺省设置：

将所有设置恢复为其出厂缺省值。**更多选项**标签上的设置也会重置为缺省值。

墨量：

显示大概的墨量。

打印纸来源：

选择打印纸来源以从中进纸。选择**自动选择**可自动选择在本产品的打印设置中选择的打印纸来源。

文档尺寸：

选择打印时要使用的打印纸尺寸。如果选择**用户自定义**，请输入打印纸宽度和长度，然后注册尺寸。

方向：

选择打印时要使用的方向。

打印纸类型：

选择打印时要使用的打印纸类型。如果您选择**自动选择（普通纸）**，将从打印纸类型在本产品设置中设置为以下类型的打印纸来源执行打印。

普通纸、再生纸、高质量普通纸

但是无法从本产品**自动选择设置**设为关闭的打印纸来源进纸。

质量：

选择要用于打印的打印质量。可用设置取决于所选的打印纸类型。选择**高**可提供较高的打印质量，但打印速度可能会下降。

色彩：

选择使用彩色还是黑白打印。

双面打印：

可以执行双面打印。

设置：

可以指定装订边和装订边距。打印多页文档时，可选择从页面的正面或背面开始打印。

打印浓度：

选择文档类型以调整打印浓度。通过选择适当的打印浓度，可防止图像渗透到背面。选择**用户自定义**可手动调整打印浓度。

多页：

可用于在一张纸上打印多页或执行海报打印。单击**页面顺序**可指定各页的打印顺序。

份数：

设置要打印的份数。

逐份打印：

按顺序打印多页文档，并将它们分成多份。

逆序打印：

可让您从最后一页开始打印，以便在打印后以正确顺序叠放页面。

安静模式：

减少本产品产生的噪音。但是，启用此选项可能会降低打印速度。

打印预览：

在打印前显示文档的预览。

任务编辑器 Lite 版：

使用任务编辑器 Lite 版，可以将不同应用程序创建的多个文件组合起来，并作为单个打印任务打印这些文件。

更多选项标签

打印预置：

增加/删除预置：

您可以为常用打印设置添加或删除自己的预置。从列表中选择要使用的预置。

显示设置/隐藏设置：

显示当前在**主窗口**和**更多选项**标签上设置的项目列表。可以显示或隐藏当前设置列表屏幕。

恢复缺省设置：

将所有设置恢复为其出厂缺省值。**主窗口**标签上的设置也会重置为缺省值。

文档尺寸：

选择打印时要使用的打印纸尺寸。

输出打印纸：

选择打印时要使用的打印纸尺寸。如果**文档尺寸**与**输出打印纸**不同，则会自动选择**缩小/放大文档**。在不缩小或放大文档尺寸的情况下进行打印时，您不必选择此选项。

缩小/放大文档：

可让您缩小或放大文档尺寸。

适合到页面：

自动缩小或放大文档以适应在**输出打印纸**中选择的打印纸尺寸。

缩放：

以特定比例进行打印。

中心：

在打印纸的中央打印图像。

色彩调整：

自动：

自动调整图像的色调。

自定义：

可用于执行手动色彩调整。单击**高级**将打开色彩调整屏幕，您可以在该屏幕中选择详细的色彩调整方法。用来在单击**图像选项**时设置通用彩色打印的方法并突出文本和细线。您还可以启用边缘平滑和修正红眼。

水印功能：

可用于对防复印图案、水印、页眉和页脚进行设置。

增加/删除：

可用于添加或删除要使用的任何防复印图案或水印。

设置：

可用于设置防复印图案或水印的打印方法。

页眉/页脚：

可以将用户名称和打印日期等信息打印到页眉或页脚中。随后可设置颜色、字体、大小或样式。

机密任务：

打印时使用密码保护机密文档。如果使用此功能，打印数据则存储在本产品中，仅在使用本产品的操作面板输入密码后才能进行打印。单击**设置**可更改设置。

另外的设置：

旋转 180°：

打印前将页面旋转 180 度。当打印到诸如按固定方向装入打印机的信封等打印纸时，请选择此项目。

双向打印：

打印头双向移动时进行打印。打印速度更快，但质量可能会下降。

镜像图像：

将图像翻转打印，形成镜像效果。

维护标签

打印头喷嘴检查：

打印喷嘴检查图案来检查打印头喷嘴是否堵塞。

打印头清洗：

清洗已堵塞的打印头喷嘴。由于此功能会使用一些墨水，因此仅在部分喷嘴已堵塞时才应清洗打印头。打印一张喷嘴检查图案，然后选择**清洗**。

任务编辑器 Lite 版：

打开任务编辑器 Lite 版窗口。可在此处打开和编辑之前保存的数据。

EPSON Status Monitor 3：

打开 EPSON Status Monitor 3 窗口。在此窗口中可以确认本产品和耗材状态。

监视参数：

可用于对 EPSON Status Monitor 3 窗口上的项目进行设置。

扩展设置：

可用于进行各种设置。右键单击每个项目可查看帮助以获取更多详细信息。

打印队列：

显示等待打印的任务。您可以检查、暂停或恢复打印任务。

打印机和选项信息：

您可以注册用户帐户。如果对打印机设置了访问控制，则必须注册帐户。

语言：

更改在打印机驱动程序窗口上使用的语言。要应用设置，请关闭打印机驱动程序，然后重新打开。

软件更新：

启动 EPSON Software Updater 以检查互联网上是否存在新版本的应用程序。

技术支持：

如果计算机上安装了本手册，则会显示本手册。如果未安装本手册，您可以访问爱普生网站以查看本手册和可用的技术支持。

添加打印预置以轻松打印

如果为打印机驱动程序中的常用打印设置创建了自己的预置，则通过从列表中选择预置可以轻松进行打印。

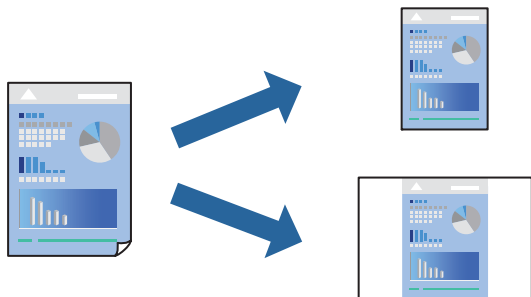

1. 在打印机驱动程序的主窗口或更多选项标签上，设置每个项目（如文档尺寸和打印纸类型）。
2. 单击打印预置中的增加/删除预置。
3. 输入名称，如果需要，输入注解。
4. 单击保存。

注释：

要删除已添加的预置，请单击增加/删除预置，从列表中选择要删除的预置的名称，然后删除该预置。

“主窗口标签”内容请参见第157页。

“更多选项标签”内容请参见第158页。

5. 单击打印。

下次想要使用相同的设置进行打印时，从打印预置中选择已注册设置的名称，然后单击确定。

相关信息

- ➔ “装入打印纸”内容请参见第141页。
- ➔ “使用简单设置进行打印”内容请参见第155页。

双面打印

您可以使用以下方法之一在打印纸正反面进行打印。

- 自动双面打印

手动双面打印

在本产品打印完第一面后，将打印纸翻转到另一面打印。

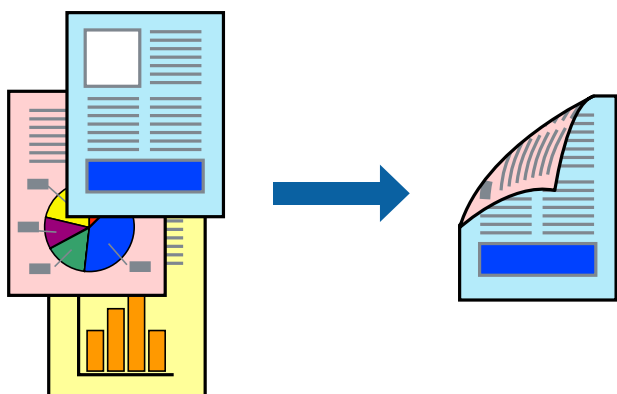

注释：

- 如果不使用适合双面打印的打印纸，打印质量可能会下降，且可能会发生夹纸。
“用于双面打印的打印纸”内容请参见第370页。
- 因打印纸和数据的不同，墨水可能会渗透到打印纸的另一面。
- 如果没有启用 **EPSON Status Monitor 3**，则无法执行手动双面打印。如果 **EPSON Status Monitor 3** 已禁用，请访问打印机驱动程序窗口，单击**维护**标签上的**扩展设置**，然后选择启用 **EPSON Status Monitor 3**。
- 但是，通过网络访问本产品或将本产品用作共享打印机时，可能无法手动执行双面打印。

1. 在打印机驱动程序的主窗口标签上，选择**双面打印**方法。

2. 单击**设置**，进行适当设置，然后单击**确定**。

3. 单击**打印浓度**，进行适当设置，然后单击**确定**。

设置**打印浓度**时，您可以根据文档类型调整打印浓度。

注释：

选择手动双面打印时，此设置不可用。

打印速度可能较慢，具体取决于为打印浓度调整窗口中的**选择文档类型**和主窗口标签上的**质量**选择的选项组合。

4. 根据需要在主窗口和**更多选项**标签上设置其他项目，然后单击**确定**。

“主窗口标签”内容请参见第157页。

“更多选项标签”内容请参见第158页。

5. 单击**打印**。

对于手动双面打印，当第一面完成打印后，会在计算机上显示弹出窗口。请按屏幕提示进行操作。

相关信息

➔ “可用的打印纸和装纸量（消耗品/耗材）”内容请参见第364页。

➔ “装入打印纸”内容请参见第141页。

➔ “使用简单设置进行打印”内容请参见第155页。

打印小册子

您可以通过将页面重新排序并对折打印输出来打印小册子。

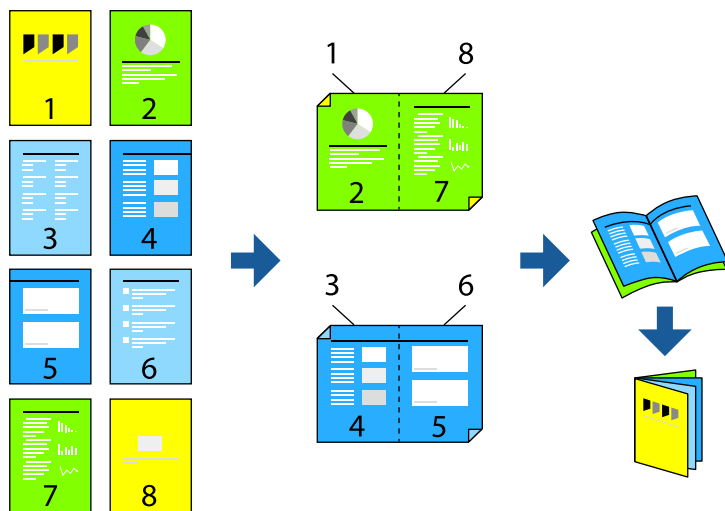

注释：

- 如果不使用适合双面打印的打印纸，打印质量可能会下降，且可能会发生夹纸。
"用于双面打印的打印纸"内容请参见第370页。
 - 因打印纸和数据的不同，墨水可能会渗透到打印纸的另一面。
 - 如果没有启用 **EPSON Status Monitor 3**，则无法执行手动双面打印。如果 **EPSON Status Monitor 3** 已禁用，请访问打印机驱动程序窗口，单击**维护**标签上的**扩展设置**，然后选择**启用 EPSON Status Monitor 3**。
 - 但是，通过网络访问本产品或将本产品用作共享打印机时，可能无法手动执行双面打印。
1. 在打印机驱动程序的主窗口标签上，从**双面打印**中选择要使用的长边装订类型。
 2. 单击**设置**，选择**小册子**，然后选择**中间装订**或**一侧装订**。
 - 中间装订：如果要打印的页数较少，可以叠放并轻松对折，请使用此方法。
 - 一侧装订：如果要一次打印一张纸（四页）并将每张纸对折然后放在一起成为一册，请使用此方法。
 3. 单击**确定**。
 4. 打印数据中含有大量照片和图像时，请单击**打印浓度**，然后配置相应设置，接着单击**确定**。
设置**打印浓度**时，您可以根据文档类型调整打印浓度。

注释：

打印速度可能较慢，具体取决于为打印浓度调整窗口中的**选择文档类型**和主窗口标签上的**质量选择**的选项组合。

5. 根据需要在主窗口和**更多选项**标签上设置其他项目，然后单击**确定**。
"主窗口标签"内容请参见第157页。
"更多选项标签"内容请参见第158页。
6. 单击**打印**。

相关信息

- ➔ “装入打印纸”内容请参见第141页。
- ➔ “可用的打印纸和装纸量（消耗品/耗材）”内容请参见第364页。
- ➔ “使用简单设置进行打印”内容请参见第155页。

在单页纸上打印多个页面

可以在一张打印纸上打印多页的数据。

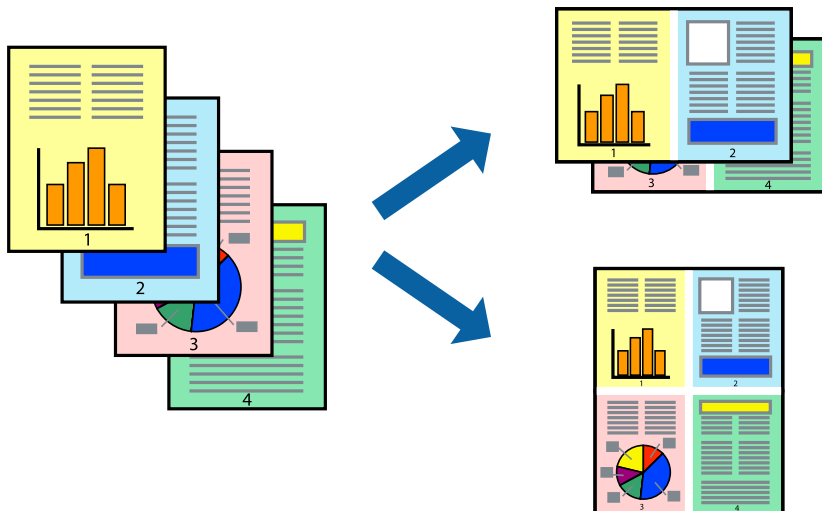

1. 在打印机驱动程序的主窗口标签中，为多页设置选择 2 合 1、4 合 1、6 合 1、8 合 1、9 合 1 或 16 合 1。
2. 单击页面顺序，进行适当设置，然后单击确定。
3. 根据需要在主窗口和更多选项标签上设置其他项目，然后单击确定。
“主窗口标签”内容请参见第157页。
“更多选项标签”内容请参见第158页。
4. 单击打印。

相关信息

- ➔ “装入打印纸”内容请参见第141页。
- ➔ “使用简单设置进行打印”内容请参见第155页。

根据打印纸尺寸进行打印

为“目标打印纸尺寸”设置选择已装入本产品的打印纸尺寸。



1. 在打印机驱动程序的**更多选项**标签上，进行以下设置。
 - 文档尺寸：选择在应用程序设置中设定的打印纸尺寸。
 - 输出打印纸：选择已装入本产品的打印纸尺寸。
自动选择**适合到页面**。

注释：

单击**居中**可在打印纸中央打印缩小的图像。

2. 根据需要在**主窗口**和**更多选项**标签上设置其他项目，然后单击**确定**。

“主窗口标签”内容请参见第157页。

“更多选项标签”内容请参见第158页。

3. 单击**打印**。

相关信息

- ➔ “装入打印纸”内容请参见第141页。
- ➔ “使用简单设置进行打印”内容请参见第155页。

以任意放大比率打印缩小或放大的文档

可按指定百分比缩放文档的大小。



1. 在打印机驱动程序的主窗口标签上，从文档尺寸设置中选择文档尺寸。
2. 从输出打印纸设置中选择要用于打印的打印纸尺寸。
3. 选择**缩放**，然后输入一个百分比。如果您已选择与文档尺寸相同作为输出打印纸，请先选择**缩小/放大文档**。
4. 根据需要在主窗口和更多选项标签上设置其他项目，然后单击**确定**。
“主窗口标签”内容请参见第157页。
“更多选项标签”内容请参见第158页。
5. 单击**打印**。

相关信息

- ➔ “装入打印纸”内容请参见第141页。
- ➔ “使用简单设置进行打印”内容请参见第155页。

在多张纸上打印一个放大的图像（创建海报）

通过此功能可以在多张纸上打印一幅图像。您可以将这些纸张贴在一起，创建一幅更大的海报。

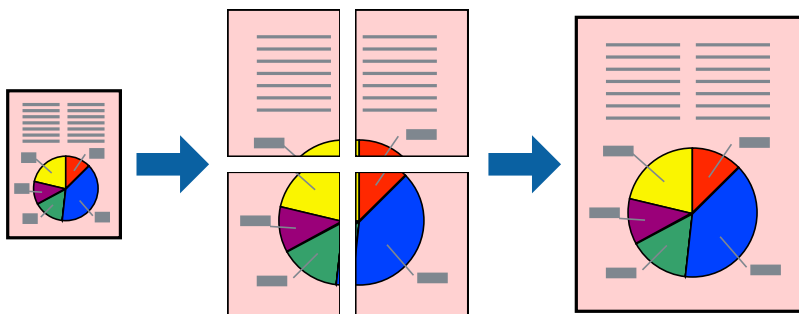

注释：

此功能在使用双面打印时不可用。

1. 在打印机驱动程序的主窗口标签上，为多页设置选择 **2x1 海报**、**2x2 海报**、**3x3 海报** 或 **4x4 海报**。
2. 单击**设置**，进行适当设置，然后单击**确定**。

注释：

打印裁切向导可用于打印裁切向导。

3. 根据需要在主窗口和**更多选项**标签上设置其他项目，然后单击**确定**。

“主窗口标签”内容请参见第157页。

“更多选项标签”内容请参见第158页。

4. 单击**打印**。

相关信息

- ➔ “装入打印纸”内容请参见第141页。
- ➔ “使用简单设置进行打印”内容请参见第155页。

使用重叠对齐标记来制作海报

以下示例介绍了如何在选择了 **2x2 海报** 且在打印裁切向导中选择了**重叠对齐标记**的情况下制作海报。

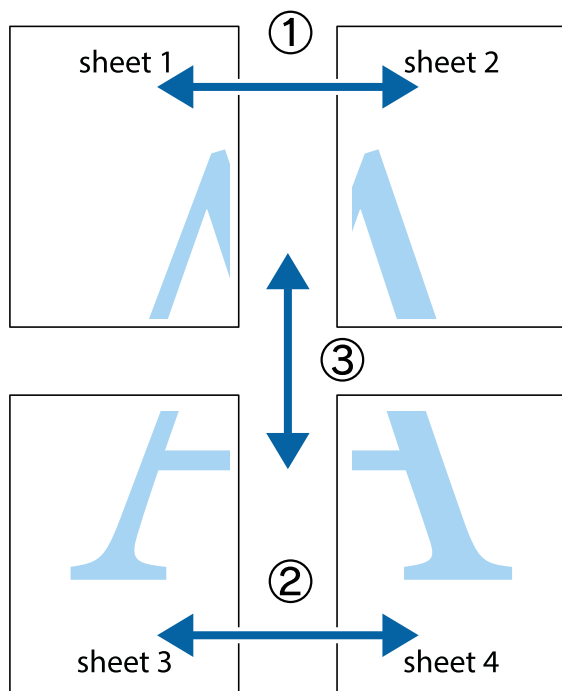

1. 准备 Sheet 1 和 Sheet 2。沿着经过顶部和底部交叉标记中央的垂直蓝色线条剪切 Sheet 1 的边缘。

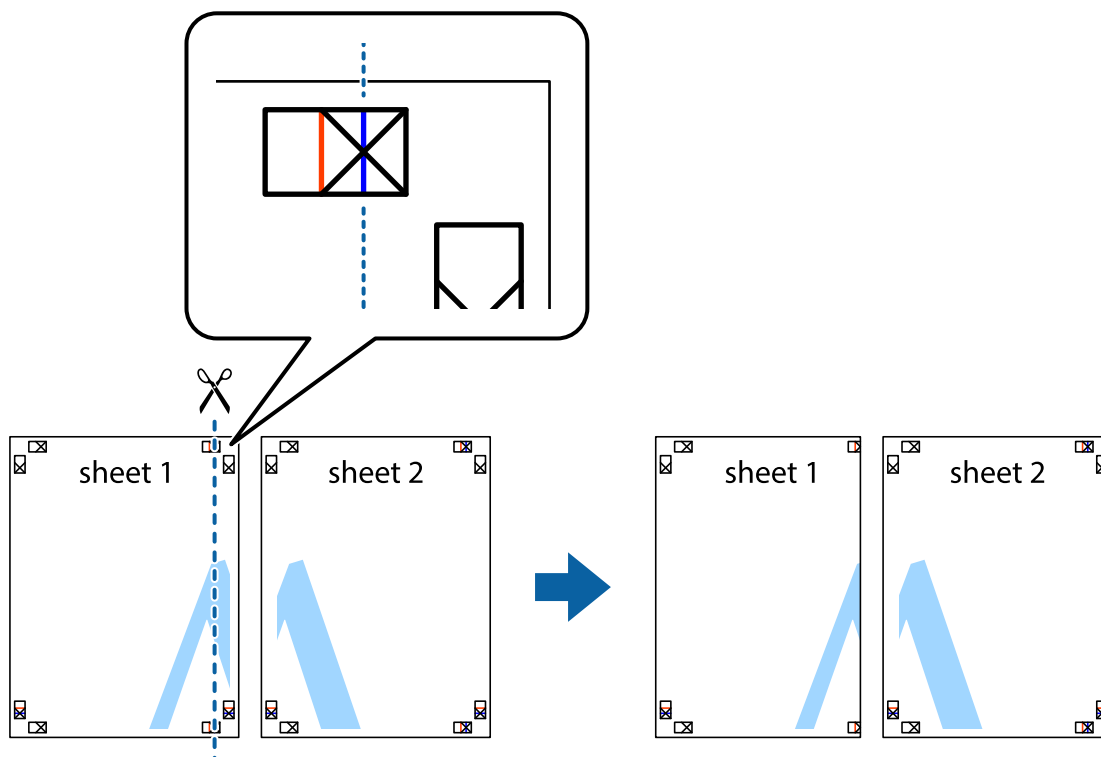

2. 将 Sheet 1 的边缘叠加在 Sheet 2 上，然后对齐交叉标记，并暂时从背面将两页粘贴在一起。

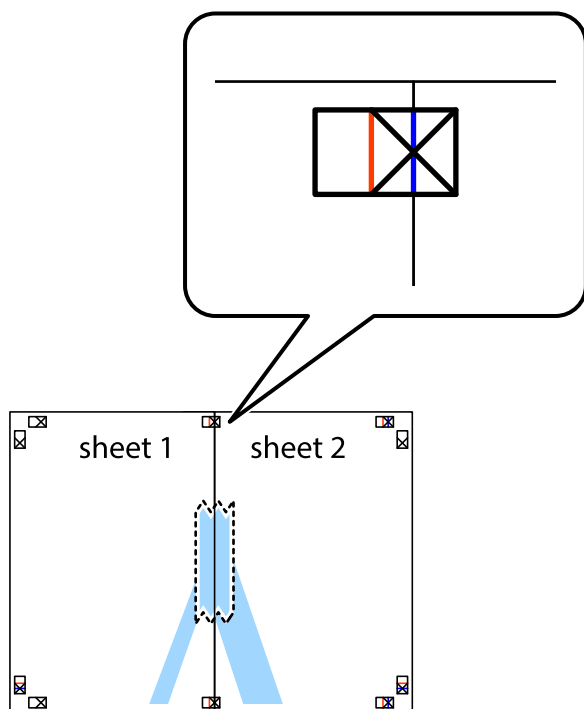

3. 沿着穿过对齐标记的垂直红色界线（此时是指十字线左侧的界线）将粘在一起的纸张剪切为两张。

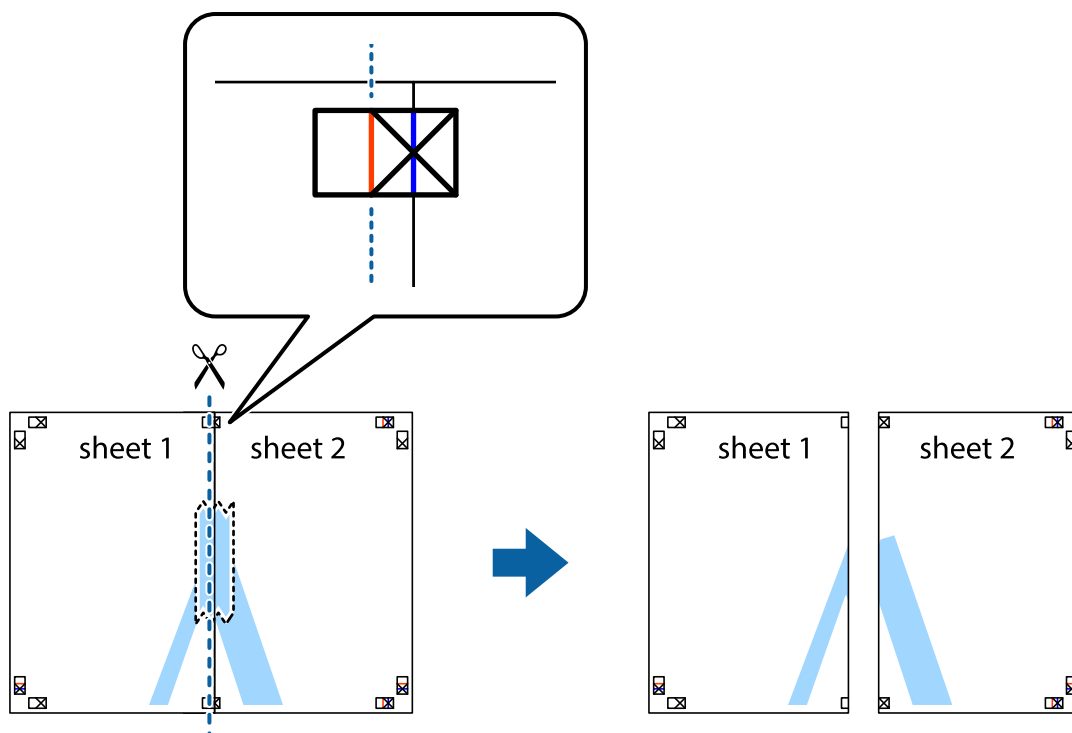

4. 用胶条从背面将两张纸粘在一起。

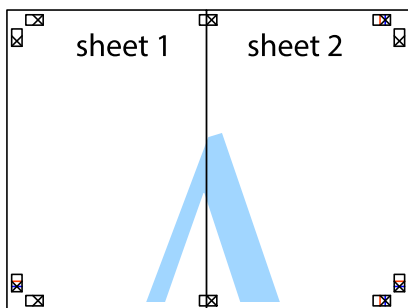

5. 重复步骤 1 至 4，粘贴 Sheet 3 和 Sheet 4。

6. 沿着经过左侧和右侧交叉标记中央的水平蓝色线条剪切 Sheet 1 和 Sheet 2 的边距。

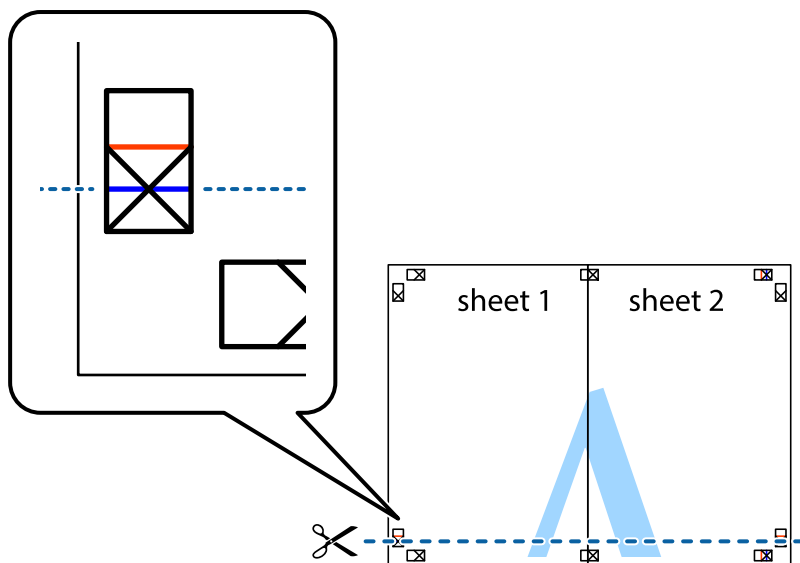

7. 将 Sheet 1 和 Sheet 2 的边缘叠加在 Sheet 3 和 Sheet 4 上，然后对齐交叉标记，接着暂时从背面将它们粘贴在一起。

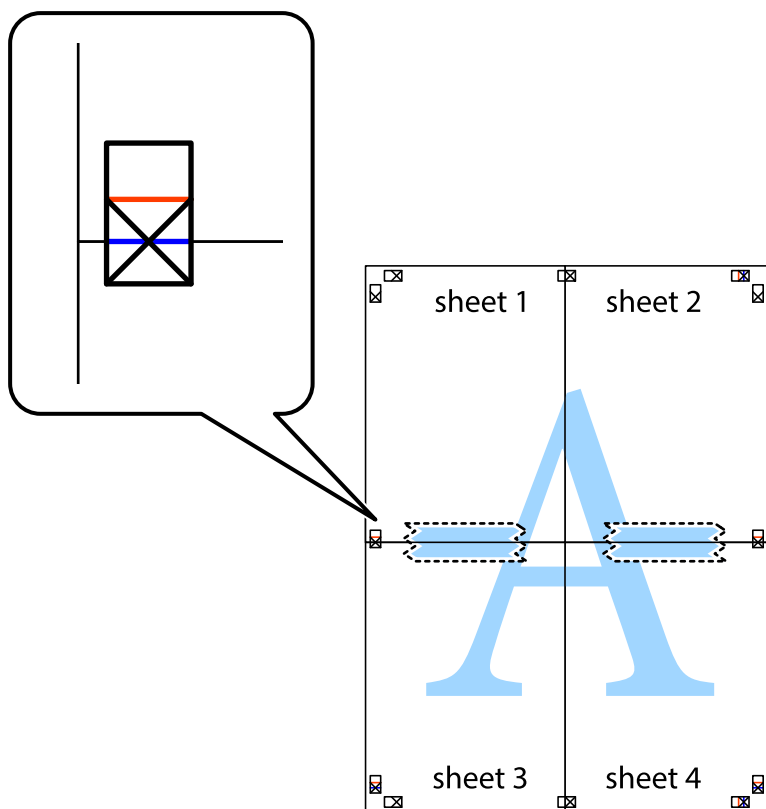

8. 沿着穿过对齐标记的水平红色界线（此时是指十字线上方的界线）将粘在一起的纸张剪切为两张。

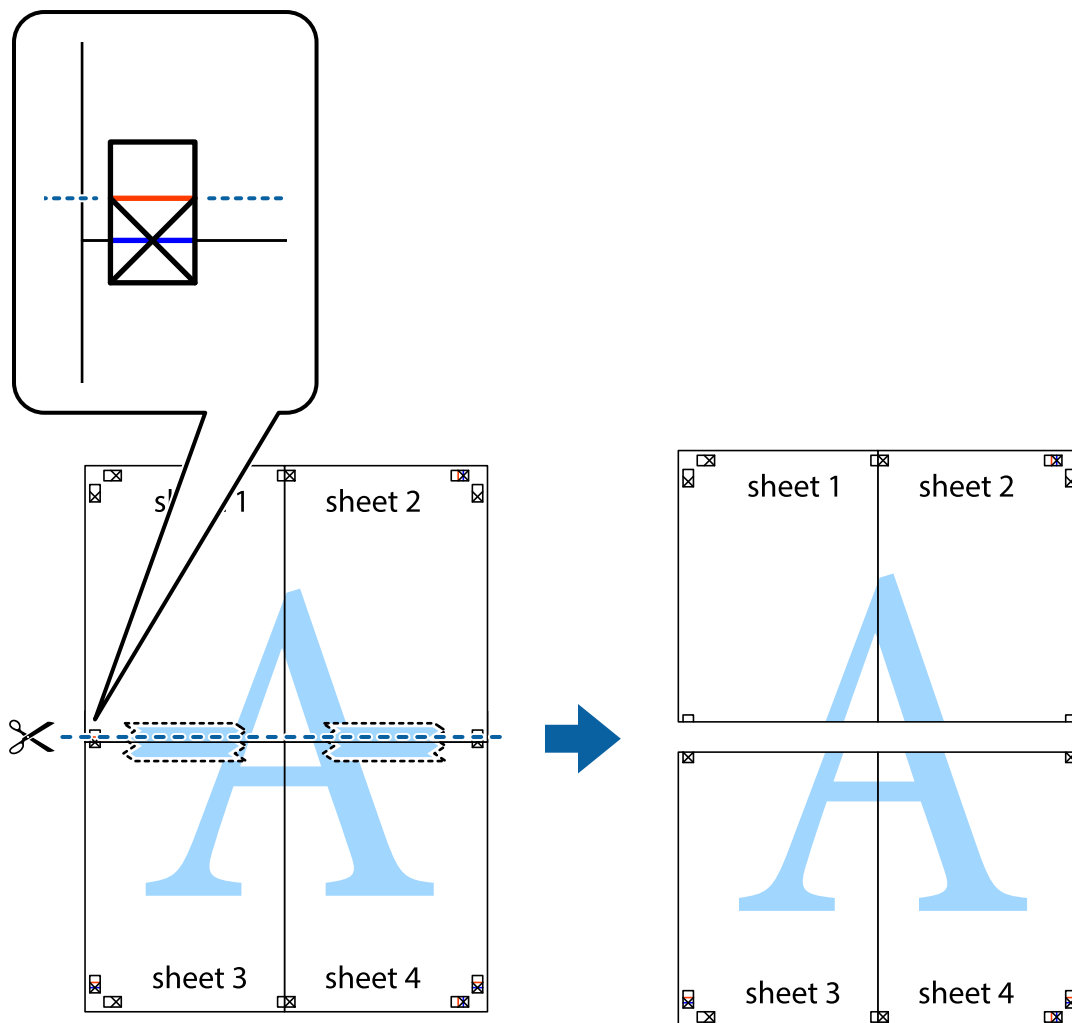

9. 用胶条从背面将两张纸粘在一起。

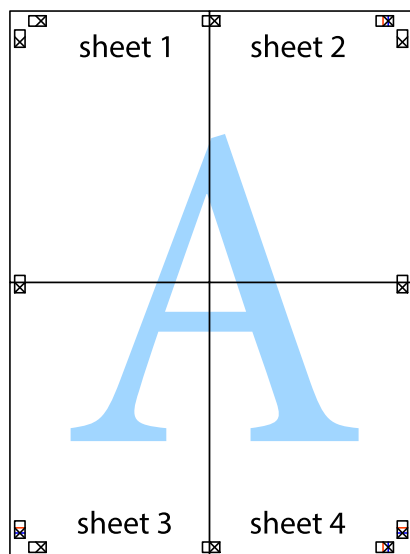

10. 沿着外侧裁切向导裁切掉其余的页边空白。

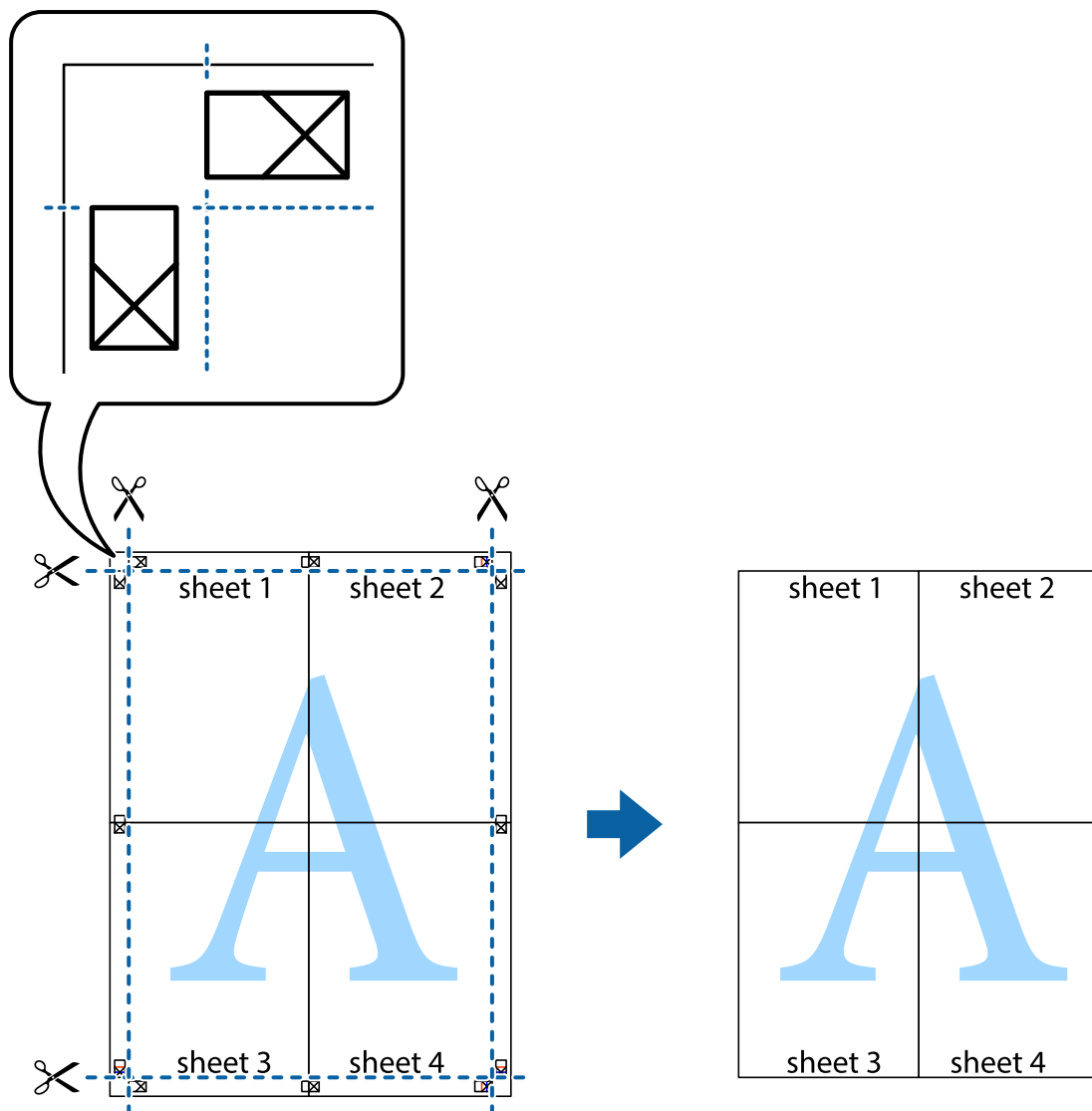

打印时加上页眉和页脚

可以将用户名称和打印日期等信息打印到页眉或页脚中。

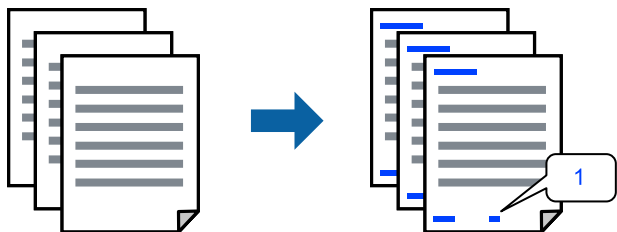

1. 在打印机驱动程序**更多选项**标签上，单击**水印功能**，然后选择**页眉/页脚**。

- 单击**设置**，选择要打印的项目，然后单击**确定**。

注释：

- 要指定首页编号，从页眉或页脚中要打印的位置选择**页码**，然后在**开始页码**中选择编号。
- 如果要在页眉或页脚中打印文本，请选择要打印的位置，然后选择**文本**。在文本输入字段中输入要打印的文本。

- 根据需要在**主窗口**和**更多选项**标签上设置其他项目，然后单击**确定**。

“主窗口标签”内容请参见第157页。

“更多选项标签”内容请参见第158页。

- 单击**打印**。

相关信息

- ➔ “装入打印纸”内容请参见第141页。
- ➔ “使用简单设置进行打印”内容请参见第155页。

打印防复印图案

可以在打印输出上打印防复印图案。打印时，不会显示字样本身，并且整个打印输出文件进行网点处理。在对处理后的文件进行复印时，隐藏的文字会在影印时显示出来，以区别原稿和副本。



防复印图案在以下情况下可用：

- 打印纸类型：普通纸、复印纸、信笺抬头纸、再生纸、彩色纸、预打印纸、高质量普通纸或厚打印纸¹
- 质量：标准
- 双面打印：关
- 色彩调整：自动
- 短纹纸：未选择

注释：

您也可以添加自己设置的防复印图案。

- 在打印机驱动程序**更多选项**标签上，单击**水印功能**，然后选择防复印图案。

- 单击**设置**可更改详细信息，例如图案的尺寸或浓度。

- 根据需要在**主窗口**和**更多选项**标签上设置其他项目，然后单击**确定**。

“主窗口标签”内容请参见第157页。

“更多选项标签”内容请参见第158页。

- 单击**打印**。

相关信息

- ➔ “装入打印纸”内容请参见第141页。
- ➔ “使用简单设置进行打印”内容请参见第155页。

打印水印

可以在打印输出上打印水印（如“机密”）。也可添加自己的水印。

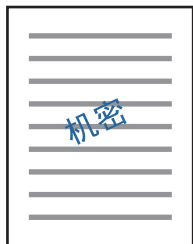

1. 在打印机驱动程序的**更多选项**标签上，单击**水印功能**，然后选择水印图案。
2. 单击**设置**可更改图案或标记的尺寸、浓度或位置等详细信息。
3. 根据需要在**主窗口**和**更多选项**标签上设置其他项目，然后单击**确定**。
4. 单击**打印**。

相关信息

- ➔ “装入打印纸”内容请参见第141页。
- ➔ “使用简单设置进行打印”内容请参见第155页。

打印受密码保护的任务

您可以为打印任务设置密码，以便仅在本产品操作面板上输入密码后才能开始打印。

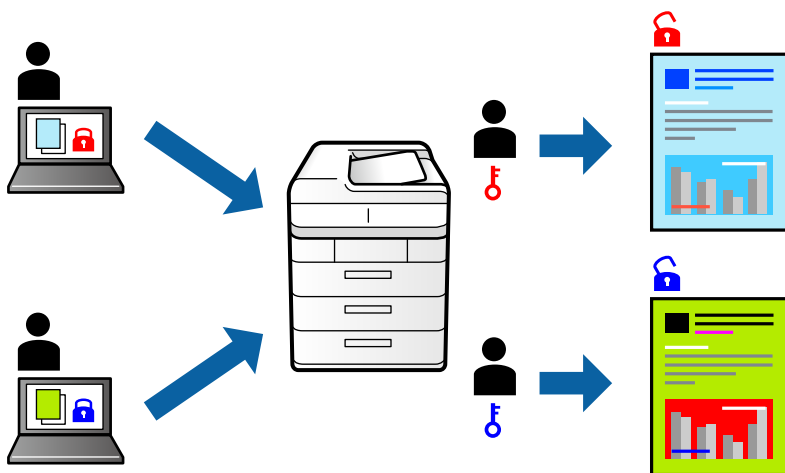

1. 在打印机驱动程序的**更多选项**标签上，选择**机密任务**，输入密码，然后单击**确定**。
2. 根据需要设置其他项目，然后单击**确定**。

3. 单击**打印**。
4. 要打印任务，请在本产品操作面板的主界面上选择**从内存存储器打印**。选择要打印的任务，然后输入密码。

相关信息

- ➔ “装入打印纸”内容请参见第141页。
- ➔ “使用简单设置进行打印”内容请参见第155页。

同时打印多个文件

任务编辑器 Lite 版允许您将不同应用程序创建的多个文件组合起来，并作为一项打印任务打印这些文件。您可以为合并的文件指定打印设置，例如多页版面和双面打印。

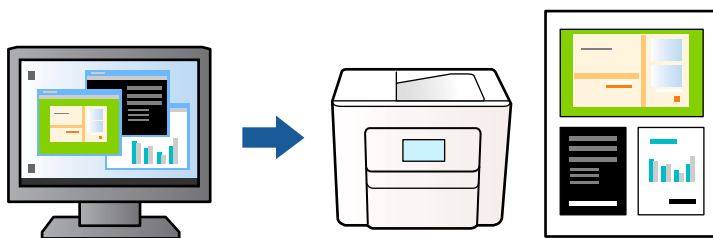

1. 在打印机驱动程序的主窗口标签中，选择**任务编辑器 Lite 版**，然后单击**确定**。
“主窗口标签”内容请参见第157页。
2. 单击**打印**。
开始打印后，将显示任务编辑器 Lite 版窗口。
3. 打开任务编辑器 Lite 版窗口后，打开要与当前文件合并的文件，然后重复上述步骤。
4. 在任务编辑器 Lite 版窗口中选择一个打印任务并添加到打印项目后，可以编辑页面版式。
5. 在**文件**菜单中单击**打印**可开始打印。

注释：

如果在将所有打印数据添加到打印项目之前关闭任务编辑器 Lite 版窗口，将取消当前正在进行的打印任务。在**文件**菜单中单击**保存**可保存当前任务。已保存文件的扩展名为“ecl”。

要打开打印项目，请在打印机驱动程序的**维护**标签中单击**任务编辑器 Lite 版**以打开“任务编辑器 Lite 版”窗口。然后，从**文件**菜单中选择**打开**以选择文件。

相关信息

- ➔ “装入打印纸”内容请参见第141页。
- ➔ “使用简单设置进行打印”内容请参见第155页。

使用通用彩色打印功能打印

您可以增强打印输出中文本和图像的可见性。

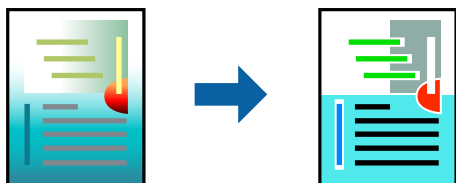

通用彩色打印仅在选择了以下设置时可用。

- 打印纸类型：普通纸、信笺抬头纸、再生纸、彩色纸、预打印纸、高质量普通纸或厚打印纸 1
- 质量：标准或更高质量
- 色彩：彩色
- 应用程序：Microsoft® Office 2007 或更高版本
- 文本大小：96 pts 或更小

1. 在打印机驱动程序的**更多选项**标签上，单击**色彩调整**设置中的**图像选项**。
2. 从**通用彩色打印**设置中选择一个选项。
3. 单击**增强选项**进行进一步设置。
4. 根据需要在**主窗口**和**更多选项**标签上设置其他项目，然后单击**确定**。
“主窗口标签”内容请参见第157页。
“更多选项标签”内容请参见第158页。
5. 单击**打印**。

注释：

- 某些字符可能会因模式而改变，如“+”显示为“±”。
- 使用这些设置打印的内容可能因应用程序特定模式和下划线而改变。
- 使用通用彩色打印设置时，照片和其他图像的打印质量可能下降。
- 使用通用彩色打印设置时，打印速度会变慢。

相关信息

- ➔ “装入打印纸”内容请参见第141页。
- ➔ “使用简单设置进行打印”内容请参见第155页。

调整打印色彩

可以调整打印任务中使用的色彩。这些调整并不会应用到原始数据。

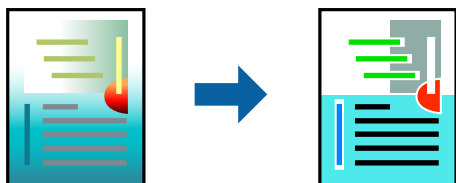

图像增强技术可自动调整原始图像数据的对比度、饱和度和亮度，打印出的图像锐度更高，颜色更鲜明。

注释：

图像增强技术通过分析物体位置来调整颜色。因此，如果由于缩小、放大、裁切或旋转图像而改变了物体的位置，颜色可能会发生意外改变。如果图像不在焦点位置，则色调可能不自然。如果色彩发生变化或变得不自然，请选择**图像增强技术**以外的其他模式进行打印。

1. 在打印机驱动程序的**更多选项**标签上，从**色彩调整**设置中选择色彩调整的方法。
 - 自动：此设置会自动调整色调以匹配打印纸类型和打印质量设置。
 - 自定义：单击**高级**，然后即可配置自定义设置。
2. 根据需要在**主窗口**和**更多选项**标签上设置其他项目，然后单击**确定**。
3. 单击**打印**。

相关信息

- ➔ “装入打印纸”内容请参见第141页。
- ➔ “使用简单设置进行打印”内容请参见第155页。

打印时突出细线

您可以加宽因太细而无法打印的细线。

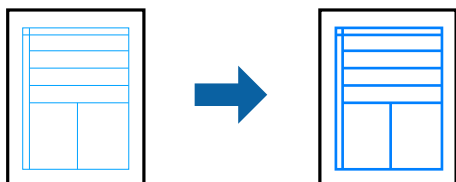

1. 在打印机驱动程序的**更多选项**标签上，单击**色彩调整**设置中的**图像选项**。
2. 选择**突出细线**。
3. 根据需要在**主窗口**和**更多选项**标签上设置其他项目，然后单击**确定**。
4. 单击**打印**。

相关信息

- ➔ “装入打印纸”内容请参见第141页。
- ➔ “使用简单设置进行打印”内容请参见第155页。
- ➔ “装入打印纸”内容请参见第141页。

打印清晰的条形码

如果打印的条形码无法正确读取，可以通过减少墨水渗透实现清晰打印。请仅在打印的条形码无法扫描时，才启用此功能。

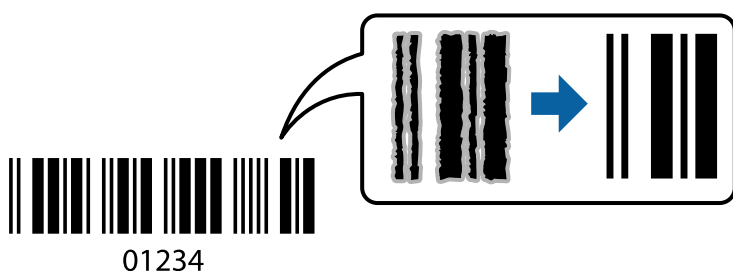

以下情况下可使用此功能。

- 打印纸：普通纸、信笺抬头纸、再生纸、彩色纸、预打印纸、高质量普通纸、厚打印纸、爱普生照片质量喷墨纸、爱普生粗面纸或信封
- 打印纸类型：根据要打印的打印纸设置正确的打印纸类型。
“打印纸类型列表”内容请参见第143页。
- 质量：标准，高
爱普生照片质量喷墨纸、爱普生粗面纸和厚度高达 151 - 256 克/平方米的厚打印纸与高质量不兼容。

注释：

并非总能实现模糊消除，具体视情况而定。

- 在打印机驱动程序的**维护**标签上，单击**扩展设置**，然后选择**条形码模式**。
- 根据需要在**主窗口**和**更多选项**标签上设置其他项目，然后单击**确定**。
“主窗口标签”内容请参见第157页。
“更多选项标签”内容请参见第158页。
- 单击**打印**。

相关信息

- ➔ “装入打印纸”内容请参见第141页。
- ➔ “使用简单设置进行打印”内容请参见第155页。

使用 PostScript 打印机驱动程序打印文档 (Windows)

PostScript 打印机驱动程序是使用 PostScript 页面描述语言将打印命令输出到打印机的驱动程序。

1. 打开要打印的文件。
如果本产品中尚未装入打印纸，请装入打印纸。
2. 在**文件**菜单中，选择**打印**或**打印设置**。
3. 选择打印机。
4. 选择**首选项**或**属性**，访问打印机驱动程序窗口。

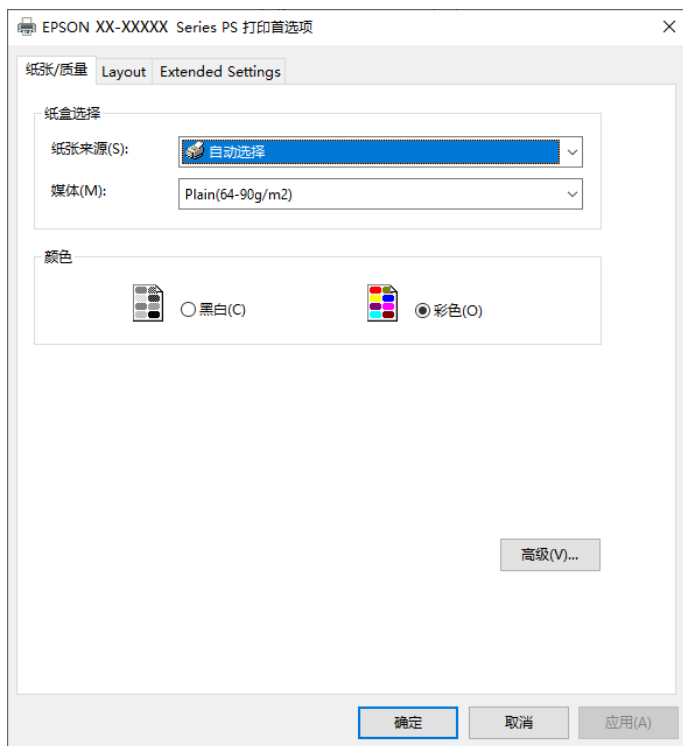

5. 根据需要更改设置。
有关详细消息，请参见打印机驱动程序的菜单选项。
6. 单击**确定**，关闭打印机驱动程序以查看详细信息。
7. 单击**打印**。

相关信息

- ➔ “可用的打印纸和装纸量（消耗品/耗材）”内容请参见第364页。
- ➔ “装入打印纸”内容请参见第141页。
- ➔ “打印纸类型列表”内容请参见第143页。
- ➔ “纸张/质量标签”内容请参见第180页。
- ➔ “版面标签”内容请参见第180页。

PostScript 打印机驱动程序的菜单选项

在应用程序中打开打印窗口，选择本产品，然后访问打印机驱动程序窗口。

注释：

菜单因您所选选项的不同而异。

纸张/质量标签

进纸器选择：

选择打印纸来源和介质。

打印纸来源：

选择打印纸来源以从中进纸。

选择**自动选择**可自动选择在本产品的**打印纸设置**中选择的打印纸来源。

介质：

选择打印时要使用的打印纸类型。如果选择**未指定**，将从打印纸类型在本产品设置中设置为以下类型的打印纸来源执行打印。

普通纸、再生纸、高质量普通纸

但是无法从本产品**自动选择设置**设为关闭的打印纸来源进纸。

色彩：

为您的打印任务选择颜色。

版面标签

方向：

选择打印时要使用的方向。

双面打印：

可以执行双面打印。

页顺序：

选择从第一页或从最后一页开始打印。如果选择**从后向前**，则打印后将根据页码以正确的顺序堆叠页面。

页面格式：

每张纸打印的页数：

一张多页版面：

用于指定在一张上打印多页时的页面版式。

小册子：

小册子装订：

选择小册子的装订位置。

绘制边框：

如果在一张纸上打印多页或创建小册子时要在每页上放置边框，请选择此选项。

扩展设置标签

任务设置：

如果管理员已限制本产品的使用，您需在打印机驱动程序上注册您的帐户，之后才能进行打印。请联系管理员获取您的用户帐户。

保存访问控制设置：

用于输入用户名称和密码。

用户名称：

输入用户名称。

密码：

输入密码。

保留任务设置：

设置本产品内存中存储的打印任务。

机密任务：

选择**机密任务**并输入密码。您在本产品操作面板上输入密码后，本产品才会开始打印。

密码：

输入“机密任务”密码。

用户名称：

输入用户名称。

任务名称：

输入任务名称。

高级选项

纸张/输出：

选择打印纸尺寸和打印份数。

打印纸尺寸：

选择打印时要使用的打印纸尺寸。

份数：

设置要打印的份数。

图形：

设置以下菜单项。

打印质量：

选择打印时要使用的打印质量。

图像色彩管理：

选择 ICM 方法或着色意图。

缩放：

用于缩小或放大文档。

TrueType 字体：

设置 TrueType 字体的替代字体。

文档选项：

高级打印功能：

用于对打印功能进行详细设置。

PostScript 选项：

用于配置可选设置。

打印机功能：

设置以下菜单项。

色彩模式：

选择使用彩色还是黑白打印。

印刷模拟：

您可以选择 CMYK 墨水颜色，模拟通过再现胶印机的 CMYK 墨水颜色执行打印的状况。

省墨模式：

通过降低打印浓度来节省墨水。

旋转 180°：

执行打印前将数据旋转 180 度。

从计算机进行打印 - Mac OS

使用简单设置进行打印



注释：

操作和屏幕可能因应用程序而异。有关详细信息，请参见应用程序帮助。

1. 将打印纸装入本产品。
“装入打印纸”内容请参见第144页。
2. 打开要打印的文件。
3. 从**文件**菜单选择**打印**或其他命令来访问打印对话框。
如有需要，单击**显示详细信息**或 ▼ 可展开打印窗口。
4. 选择打印机。
5. 从弹出菜单中选择**打印设置**。



注释：

如果在 macOS Catalina (10.15) 或更高版本、macOS High Sierra (10.13)、macOS Sierra (10.12)、OS X El Capitan (10.11)、OS X Yosemite (10.10)、OS X Mavericks (10.9) 上没有显示**打印设置**菜单，表示爱普生打印机驱动程序没有正确安装。从以下菜单启用爱普生打印机驱动程序。

从 Apple 菜单中选择**系统偏好设置 > 打印机与扫描仪**（或**打印和扫描、打印和传真**），删除打印机，然后重新添加打印机。添加本产品时请参见以下内容。

“[添加爱普生原装正品打印机（仅适用于 Mac OS）](#)”内容请参见第281页。

macOS Mojave (10.14) 无法访问 Apple 的文本编辑等应用程序中的**打印设置**。

6. 根据需要更改设置。
有关详细消息，请参见打印机驱动程序的菜单选项。

7. 单击打印。

注释：

如果要取消打印，请在计算机上单击 **Dock** 中的打印机图标。选择要取消的任务，然后单击进程表旁边的 。但是，一旦某个打印任务已完全发送到本产品，则无法从计算机取消该打印任务。此时，可以使用本产品的操作面板取消打印任务。

相关信息

- ➔ “可用的打印纸和装纸量（消耗品/耗材）”内容请参见第364页。
- ➔ “打印纸类型列表”内容请参见第143页。
- ➔ “打印设置的菜单选项”内容请参见第185页。

打印机驱动程序的菜单选项

在应用程序中打开打印窗口，选择本产品，然后访问打印机驱动程序窗口。

注释：

菜单因您所选选项的不同而异。

布局的菜单选项

每张页数：

选择在一张纸上打印的页数。

布局方向：

指定各页的打印顺序。

边框：

打印页面四周的边距。

颠倒页面方向：

打印前将页面旋转 180 度。当打印到诸如按固定方向装入打印机的信封等打印纸时，请选择此项目。

水平翻转：

将图像翻转打印，形成镜像效果。

色彩匹配的菜单选项

ColorSync/爱普生色彩控制：

选择颜色调整方法。这些选项可调整本产品和计算机显示器之间的颜色，以将色差降至更低。

纸张处理的菜单选项

逐份打印页面：

按顺序打印多页文档，并将它们分成多份。

打印页数：

选择仅打印奇数页或偶数页。

页面顺序：

选择从第一页或从最后一页开始打印。

缩放以适合纸张大小：

按照已装入的打印纸尺寸进行打印。

目标纸张大小：

选择要在其上进行打印的打印纸尺寸。

仅允许缩小：

仅当打印数据相比本产品中装入的打印纸尺寸来说过大，因而需要减小尺寸时，才选择此项目。

封面的菜单选项

视操作系统版本而定，可能不会显示此菜单。

打印封面：

选择是否打印封面。如果希望添加封底，请选择**文档之后**。

封面类型：

选择封面的内容。

打印设置的菜单选项

打印纸来源：

选择打印纸来源以从中进纸。选择**自动选择**可自动选择在本产品的打印设置中选择的打印纸来源。

介质类型：

选择打印时要使用的打印纸类型。如果您选择**自动选择（普通纸）**，将从打印纸类型在本产品设置中设置为以下类型的打印纸来源执行打印。

普通纸、预打印纸、信笺抬头纸、彩色纸、再生纸、高质量普通纸

但是无法从本产品**自动选择设置**设为关闭的打印纸来源进纸。

打印质量：

选择打印时要使用的打印质量。选项因打印纸类型的不同而异。

灰度模式：

如果希望以黑色或灰阶打印，请选择此项。

镜像图像：

将图像翻转打印，形成镜像效果。

色彩选项的菜单选项

手动设置：

手动调整颜色。在**高级设置**中，您可以选择详细设置。

图像增强技术：

可自动调整原始图像数据的对比度、饱和度和亮度，打印出的图像锐化度更高，颜色更鲜明。

关（无色彩调整）：

打印，但不以任何方式增强或调整颜色。

双面打印设置的菜单选项

双面打印：

在打印纸上双面打印。

添加打印预置以轻松打印

如果为打印机驱动程序中的常用打印设置创建了自己的预置，则通过从列表中选择预置可以轻松进行打印。

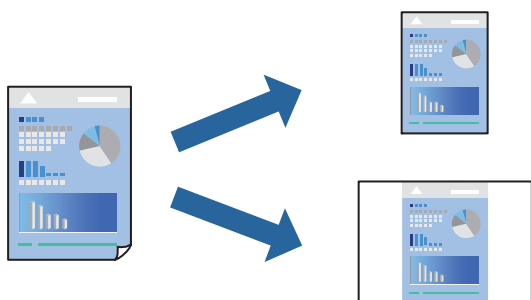

1. 设置每个项目，例如**打印设置**和**布局**（**纸张大小**和**介质类型**等）。
2. 单击**预置**以将当前设置另存为预置。
3. 单击**确定**。

注释：

要删除已添加的预置，请单击**预置** > **显示预置**，从列表中选择要删除的预置名称，然后删除。

4. 单击**打印**。

下次想要使用相同的设置进行打印时，从**预置**中选择已注册预置的名称。

相关信息

- ➔ “装入打印纸”内容请参见第141页。
- ➔ “使用简单设置进行打印”内容请参见第182页。

双面打印

您可以在打印纸的两面进行打印。

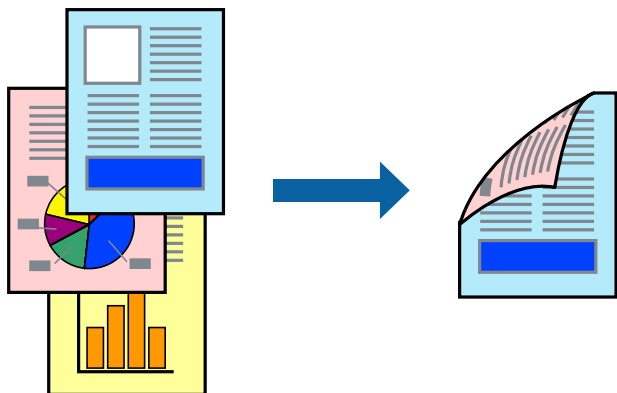

注释：

如果不使用适合双面打印的打印纸，打印质量可能会下降，且可能会发生夹纸。

[“用于双面打印的打印纸”内容请参见第370页。](#)

因打印纸和数据的不同，墨水可能会渗透到打印纸的另一面。

1. 从弹出菜单中选择**双面打印设置**。
2. 在**双面打印**中选择装订。
3. 根据需要设置其他项目。
4. 单击**打印**。

相关信息

- ➔ [“可用的打印纸和装纸量（消耗品/耗材）”内容请参见第364页。](#)
- ➔ [“装入打印纸”内容请参见第141页。](#)
- ➔ [“使用简单设置进行打印”内容请参见第182页。](#)

在单页纸上打印多个页面

可以在一张打印纸上打印多页的数据。

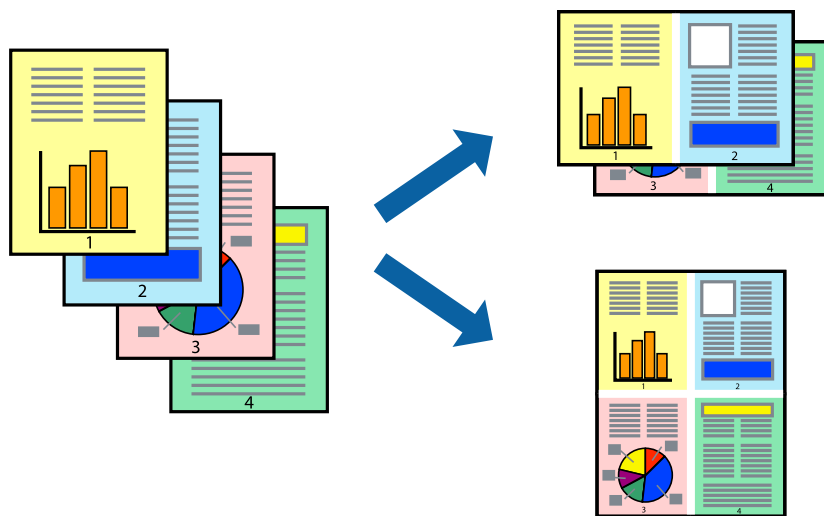

1. 从弹出菜单中选择**布局**。
2. 在**每张页数**中设置页数，然后设置**布局方向**（页面顺序）和**边框**。
“布局的菜单选项”内容请参见第184页。
3. 根据需要设置其他项目。
4. 单击**打印**。

相关信息

- ➔ “装入打印纸”内容请参见第141页。
- ➔ “使用简单设置进行打印”内容请参见第182页。

根据打印纸尺寸进行打印

为“目标纸张大小”设置选择已装入本产品的打印纸尺寸。



1. 为**纸张大小**设置选择在应用程序中设定的打印纸尺寸。

2. 从弹出菜单中选择**纸张处理**。
3. 选择**缩放以适合纸张大小**。
4. 为**目标纸张大小**设置选择已装入本产品的打印纸尺寸。
5. 根据需要设置其他项目。
6. 单击**打印**。

相关信息

- ➔ “装入打印纸”内容请参见第141页。
- ➔ “使用简单设置进行打印”内容请参见第182页。

以任意放大比率打印缩小或放大的文档

可按指定百分比缩放文档的大小。



注释：

执行的操作可能因应用程序而异。有关详细信息，请参见应用程序帮助。

1. 执行以下操作之一。
 - 从应用程序的**文件**菜单中选择**打印**。单击**页面设置**，然后在**格式**中选择您的产品。从**纸张大小**中选择要打印的数据尺寸，在**缩放**中输入百分比，然后单击**确定**。
 - 从应用程序的**文件**菜单中选择**页面设置**。在**格式**中选择您的产品。从**纸张大小**中选择要打印的数据尺寸，在**缩放**中输入百分比，然后单击**确定**。从**文件**菜单中选择**打印**。
2. 在**打印机**中选择您的产品。
3. 根据需要设置其他项目。
4. 单击**打印**。

相关信息

- ➔ “装入打印纸”内容请参见第141页。

➔ “使用简单设置进行打印”内容请参见第182页。

调整打印色彩

可以调整打印任务中使用的色彩。这些调整并不会应用到原始数据。

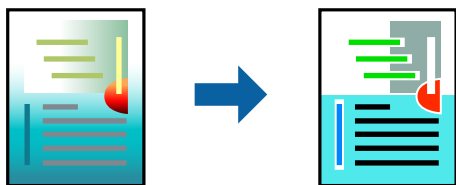

图像增强技术可自动调整原始图像数据的对比度、饱和度和亮度，打印出的图像锐度更高，颜色更鲜明。

注释：

图像增强技术通过分析物体位置来调整颜色。因此，如果由于缩小、放大、裁切或旋转图像而改变了物体的位置，颜色可能会发生意外改变。如果图像不在焦点位置，则色调可能不自然。如果色彩发生变化或变得不自然，请选择**图像增强技术**以外的其他模式进行打印。

1. 从弹出菜单中选择**色彩匹配**，然后选择**爱普生色彩控制**。
2. 从弹出菜单中选择**色彩选项**，然后选择一个可用选项。
3. 单击**高级设置**旁的箭头，然后进行相应设置。
4. 根据需要设置其他项目。
5. 单击**打印**。

相关信息

- ➔ “装入打印纸”内容请参见第141页。
- ➔ “使用简单设置进行打印”内容请参见第182页。

在 Mac OS 上从 PostScript 打印机驱动程序执行打印

PostScript 打印机驱动程序是使用 PostScript 页面描述语言将打印命令输出到打印机的驱动程序。

1. 打开要打印的文件。
如果本产品中尚未装入打印纸，请装入打印纸。
2. 在**文件**菜单中，选择**打印**或**打印设置**。
如有需要，单击**显示详细信息**或 ▼ 可展开打印窗口。
3. 选择打印机。

4. 从弹出菜单中选择**打印机特性**。



5. 根据需要更改设置。

有关详细消息，请参见打印机驱动程序的菜单选项。

6. 单击**打印**。

相关信息

- ➔ “可用的打印纸和装纸量（消耗品/耗材）”内容请参见第364页。
- ➔ “装入打印纸”内容请参见第141页。
- ➔ “打印纸类型列表”内容请参见第143页。
- ➔ “打印机特性的菜单选项”内容请参见第193页。

PostScript 打印机驱动程序的菜单选项

在应用程序中打开打印窗口，选择本产品，然后访问打印机驱动程序窗口。

注释：

菜单因您所选选项的不同而异。

布局的菜单选项

每张页数：

选择在一张纸上打印的页数。

布局方向：

指定各页的打印顺序。

边框：

打印页面四周的边距。

双面：

可以执行双面打印。

颠倒页面方向：

打印前将页面旋转 180 度。

水平翻转：

将图像翻转打印，形成镜像效果。

色彩匹配的菜单选项

ColorSync/本产品中：

选择颜色调整方法。可通过这些选项调整本产品和计算机显示器之间的颜色，以将色差降至更低。

纸张处理的菜单选项

逐份打印页面：

按顺序打印多页文档，并将它们分成多份。

打印页数：

选择仅打印奇数页或偶数页。

页面顺序：

选择从第一页或从最后一页开始打印。

缩放以适合纸张大小：

按照已装入的打印纸尺寸进行打印。

目标纸张大小：

选择要在其上进行打印的打印纸尺寸。

仅允许缩小：

当缩小文档大小时，选择此项。

进纸器的菜单选项

选择打印纸来源以从中进纸。

所有页面来源：

如果选择**自动选择**，则会自动选择与本产品的**打印纸设置**相匹配的打印纸来源。

第一个页面来自/其余来自：

也可以为页选择打印纸来源。

封面的菜单选项

视操作系统版本而定，可能不会显示此菜单。

打印封面：

选择是否打印封面。如果希望添加封底，请选择**文档之后**。

封面类型：

选择封面的内容。

任务设置菜单选项

机密任务：

用于输入打印任务的密码。

用户名称：

输入用户名称。

任务名称：

输入任务名称。

密码：

输入密码。

打印机特性的菜单选项

功能设定：

质量：

介质类型：

选择打印时要使用的打印纸类型。如果选择**未指定**，将从打印纸类型在本产品设置中设置为以下类型的打印纸来源执行打印。

普通纸、再生纸、高质量普通纸

但是无法从本产品**自动选择设置**设为关闭的打印纸来源进纸。

打印质量：

选择打印时要使用的打印质量。

色彩：

色彩模式：

选择使用彩色还是黑白打印。

印刷模拟：

您可以选择 CMYK 墨水颜色，模拟通过再现胶印机的 CMYK 墨水颜色执行打印的状况。

其他：

省墨模式：

通过降低打印浓度来节省墨水。

从移动设备打印文档

您可以从移动设备打印文档。

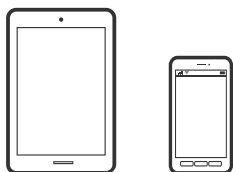

使用 Epson Smart Panel 打印

Epson Smart Panel 是一款供您从移动设备轻松操作本产品的应用程序，包括打印、复印或扫描。在该应用程序中，可以通过无线网络连接本产品和移动设备，检查墨量和本产品状态，以及在发生错误时了解解决办法。此外，也可通过注册复印收藏夹来轻松复印。



从以下 URL 或二维码安装 Epson Smart Panel。

<https://support.epson.net/smpdl/>



启动 Epson Smart Panel，然后选择主屏幕上的打印菜单。

使用 AirPrint 打印文档

iPhone, iPad, iPod touch 和 Mac 可以使用 AirPrint 进行即时无线打印，无需安装驱动程序或下载软件。



注释：

如果在本产品操作面板上禁用了打印纸配置信息，则无法使用 AirPrint。如有需要，请根据以下链接启用这些信息。

1. 为本产品执行无线打印设置。请参见下面的链接。

<https://epson.sn>

2. 将 Apple 设备和正在使用的打印机连接到同一个无线网络。
3. 在您的设备上使用打印机进行打印。

注释：

有关详细信息，请参见 Apple 网站的 AirPrint 页面。

相关信息

➔ “已建立连接后仍无法打印 (iOS)”内容请参见第301页。

使用 Epson Print Enabler 打印

可以直接从 Android 手机或平板电脑（Android 版本 7.0 或更高版本）以无线方式打印文档、电子邮件、照片和网页。只需点按几下，您的 Android 设备便可搜索到已连接到同一个无线网络的爱普生打印机。

搜索并安装 Epson Print Enabler。

在 Android 设备上转至**设置**，选择**打印**，然后启用 Epson Print Enabler。在诸如 Chrome 等 Android 应用程序中，点按菜单图标可打印屏幕上的所有内容。

注释：

如果未显示您的打印机，请点按**所有打印机**并选择您的打印机。

使用 Mopria Print Service 进行打印

Mopria Print Service 支持从 Android 智能手机或平板电脑进行即时无线打印。

从应用商店安装 Mopria Print Service。



访问 Mopria 网站 <https://mopria.org> 了解更多详细信息。

在信封上打印

从计算机在信封上打印 (Windows)

1. 在本产品中装入信封。
“装入信封”内容请参见第145页。
2. 打开要打印的文件。
3. 访问打印机驱动程序窗口。
4. 从主窗口标签的文档尺寸中选择信封尺寸，然后从打印纸类型中选择信封。
5. 根据需要在主窗口和更多选项标签上设置其他项目，然后单击确定。
6. 单击打印。

从计算机在信封上打印 (Mac OS)

1. 在本产品中装入信封。
“装入信封”内容请参见第145页。
2. 打开要打印的文件。
3. 从文件菜单选择打印或其他命令来访问打印对话框。
4. 为纸张大小设置选择尺寸。
5. 从弹出菜单中选择打印设置。
6. 为介质类型设置选择信封。
7. 根据需要设置其他项目。
8. 单击打印。

从存储设备打印数据

打印存储设备中的 JPEG 文件

可以打印连接到本产品的存储设备中的 JPEG 文件。

1. 将存储设备连接到本产品的外部接口 USB 端口。
“插入外部 USB 设备”内容请参见第152页。
2. 在主界面上选择存储设备。

3. 选择 JPEG。
4. 选择文件，然后进入下一个屏幕。
5. 根据需要在**主窗口**和**更多选项**中设置每个项目，然后单击 .

相关信息

➔ “从存储设备打印的菜单选项”内容请参见第198页。

打印存储设备中的 PDF 文件

可以打印连接到本产品的存储设备中的 PDF 文件。

注释：

无法使用相同的打印纸类型和尺寸来打印 PDF 文件。

1. 将存储设备连接到本产品的外部接口 USB 端口。
“插入外部 USB 设备”内容请参见第152页。
2. 在主界面上选择**存储设备**。
3. 选择 PDF。
4. 选择文件。
5. 根据需要选择**基本设置**和**高级**项目。
6. 点按 .

打印存储设备中的 TIFF 文件

可以打印连接到本产品的存储设备中的 TIFF 文件。

1. 将存储设备连接到本产品的外部接口 USB 端口。
“插入外部 USB 设备”内容请参见第152页。
2. 在主界面上选择**存储设备**。
3. 选择 TIFF。
4. 选择文件。
5. 根据需要在**主窗口**和**更多选项**中设置每个项目，然后单击 .

相关信息

➔ “TIFF: ”内容请参见第199页。

从存储设备打印的菜单选项

JPEG:



显示顺序:

对文件的排序、选择和取消选择进行设置。

升序:

按升序显示文件。

降序:

按降序显示文件。

选择全部图像:

选择屏幕上的所有图像。

取消图像选择:

取消选择屏幕上的所有图像。

选择群组:

为每个群组统一选择图像。如果存储设备中包含超过 999 张图像，图像会自动按日期分组。

基本设置

打印纸设置:

指定要用于打印的打印纸来源设置。

色彩模式:

选择颜色设置，即通常是以黑白或彩色进行打印。

高级

版面:

选择 JPEG 文件的版面形式。**1 合 1** 表示每页打印一个文件。**20 合 1** 表示每页打印 20 个文件。**索引** 表示打印时加上索引信息。

适合魔板:

选择**开**可裁切图像，使其自动适合选定的打印版面。如果图像数据与打印纸尺寸的长宽比不同，图像会自动放大或缩小，确保图像短边与打印纸短边匹配。如果图像长边超出打印纸长边，则会裁切图像。此功能可能不适用于全景照片。

质量:

选择**最佳**提供的打印质量较高，但打印速度可能会下降。

日期:

选择照片拍摄日期或保存日期的格式。在某些版面中不会打印该日期。

修正照片：

选择此模式可自动改善照片的亮度、对比度和饱和度。要关闭自动改善，请选择**图像增强关**。

修正红眼：

选择**开**可自动修正照片中的红眼效果。校正不应用于原始文件，仅应用于打印输出。根据照片类型的不同，眼睛以外的图像部分可能会被校正。

PDF



更改文件的顺序。

基本设置

打印纸设置：

指定要用于打印的打印纸来源设置。

色彩模式：

选择颜色设置，即通常是以**黑白**或**彩色**进行打印。

高级

双面：

选择**开**可使用双面打印来打印 PDF 文件。

打印顺序：

选择打印多页文件所采用的顺序。

TIFF：



更改文件的顺序。

基本设置

打印纸设置：

指定要用于打印的打印纸来源设置。

色彩模式：

选择颜色设置，即通常是以**黑白**或**彩色**进行打印。

高级

版面：

选择如何设定 Multi-TIFF 文件的版面。**1 合 1** 表示每张纸打印一页。**20 合 1** 表示每张纸上打印 20 页。**索引**表示打印时加上索引信息。

适合魔板：

选择**开**可裁切图像，使其自动适合选定的打印版面。如果图像数据与打印纸尺寸的长宽比不同，图像会自动放大或缩小，确保图像短边与打印纸短边匹配。如果图像长边超出打印纸长边，则会裁切图像。此功能可能不适用于全景照片。

质量：

选择**最佳**提供的打印质量较高，但打印速度可能会下降。

打印顺序：

选择打印多页文件所采用的顺序。

日期：

选择照片拍摄日期或保存日期的格式。在某些版面中不会打印该日期。

打印网页

从移动设备打印网页

从以下 URL 或二维码安装 Epson Smart Panel。

<https://support.epson.net/smpdl/>



在 Web 浏览器应用程序中打开要打印的网页。点按 Web 浏览器应用程序中的**共享**，选择 **Smart Panel**，然后开始打印。

使用云 (Cloud) 服务进行打印

使用互联网上提供的 Epson Connect 服务时，您可以在任何时间、任何地点使用智能手机、平板电脑或笔记本电脑进行打印。要使用此服务，需要在 Epson Connect 中注册用户和打印机。

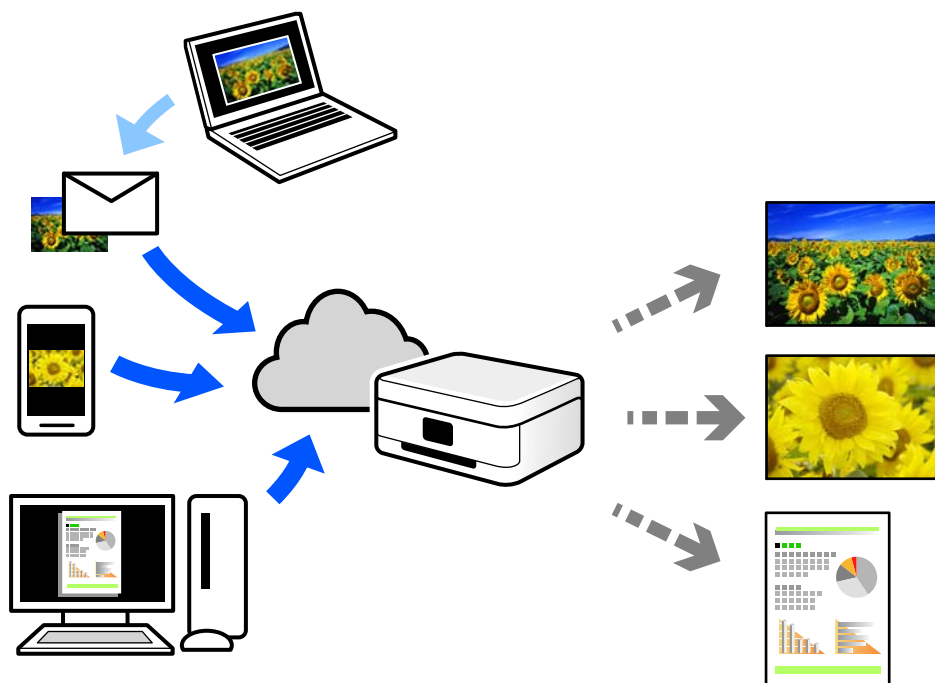

可以通过互联网使用以下功能。

电子邮件打印

如果将带文档或图像等附件的电子邮件发送到已分配给本产品的电子邮件地址，您可以从远程位置（如家里或办公室里的打印机）打印该电子邮件和附件。

Epson Smart Panel

此应用程序有 iOS 和 Android 版，可用来从智能手机或平板电脑进行打印或扫描。您可以将文档、图像和网页直接发送到同一个无线局域网中的打印机，对其进行打印。

远程打印驱动程序

这是远程打印驱动程序所支持的共享驱动程序。使用处于远程位置的本产品进行打印时，您可以通过在常规应用程序窗口中改为本产品进行打印。

有关如何进行设置或打印的详细信息，请参见 Epson Connect Web 门户。

<https://www.epsonconnect.com/>

优先打印

可以暂停当前打印任务并执行已接收的另一个任务。

注释：

但是，无法优先打印来自计算机的新任务。

1. 当正在打印时，按打印机操作面板上的  按钮。
暂停正在打印的任务，本产品进入优先打印模式。

2. 在主界面上选择**状态**。
3. 选择**任务**标签，然后从**活动**列表中选择要优先打印的任务。
4. 选择**详细信息**以显示任务详细信息。
5. 在显示的屏幕上选择**优先打印**。
将执行所选的打印任务。

要重新启动暂停的任务，请再次按下  按钮退出优先打印模式。此外，如果在进行优先打印任务后的特定时间内未执行任何操作，本产品将退出优先打印模式。

复印

可用的复印方法.....	204
复印菜单选项.....	210

可用的复印方法

将原稿放置在文稿台或 ADF 上，然后在主界面上选择**复印**菜单。

复印原稿

您可以将固定尺寸或自定义尺寸的原稿进行彩色或黑白复印。

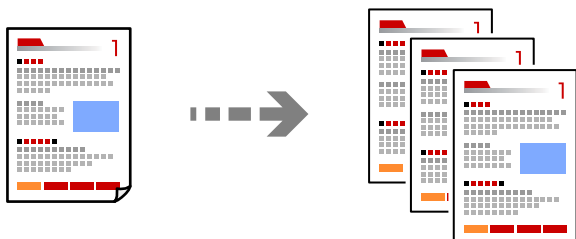

1. 在本产品中装入打印纸。
“装入打印纸”内容请参见第144页。
2. 放置原稿。
“放置原稿”内容请参见第148页。
3. 在主界面上选择**复印**。
4. 选择**基本设置**标签，然后选择**黑白或彩色**。



5. 点按 。

双面复印

在打印纸的两面复印多张原稿。



1. 将所有原稿正面朝上放置在 ADF 中。

! 重要:

如果想要复印 ADF 不支持的原稿, 请使用文稿台。

"ADF 不支持的原稿"内容请参见第149页。

注释:

也可以将原稿放置在文稿台上。

"放置原稿"内容请参见第148页。

2. 在主界面上选择**复印**。
3. 选择**基本设置**标签, 选择**双面**, 然后选择要配置的双面菜单选项。
4. 指定其他设置, 例如原稿方向和装订位置。
5. 点按 .

通过放大或缩小进行复印

可以使用指定的放大比率来复印原稿。

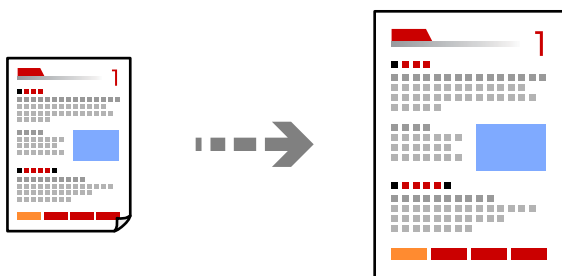

1. 放置原稿。
"放置原稿"内容请参见第148页。
2. 在主界面上选择**复印**。
3. 选择**基本设置**标签, 然后选择**缩小/放大**。

4. 指定放大量或缩小量。

5. 点按 。

将多张原稿复印到一张纸上

可以在一张纸上复印多张原稿。

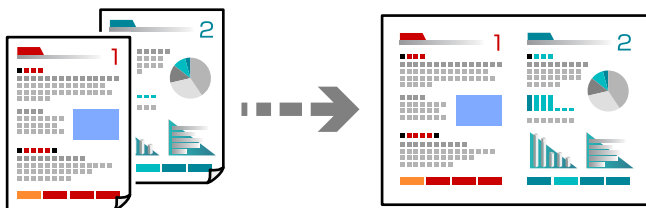

1. 将所有原稿正面朝上放置在 ADF 中。

按照图中所示的方向放置。

正面朝上

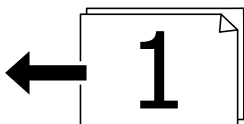
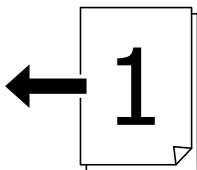

向左方向

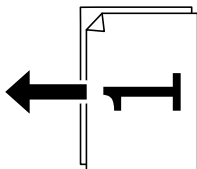
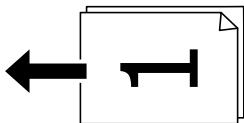

重要：

如果想要复印 ADF 不支持的原稿，请使用文稿台。

["ADF 不支持的原稿"内容请参见第149页。](#)

注释：

也可以将原稿放置在文稿台上。

"放置原稿"内容请参见第148页。

2. 在主界面上选择**复印**。
3. 选择**高级**标签，选择**多页**，然后选择 **2 合 1** 或 **4 合 1**。
4. 指定页面顺序和原稿方向。
5. 点按 。

按页面顺序复印

将多页文档复印成多份时，可以按照页面顺序每次输出一份副本。

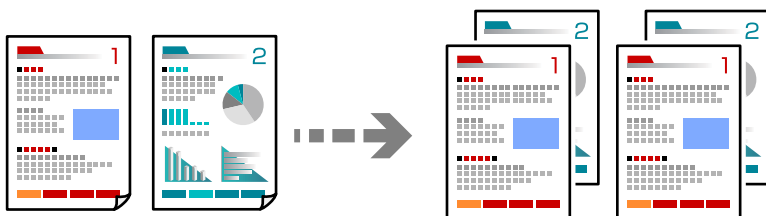

1. 放置原稿。
"放置原稿"内容请参见第148页。
2. 在主界面上选择**复印**。
3. 选择**高级**标签，然后选择**修整** > **逐份打印（页顺序）**。
4. 点按 。

复印原稿时去除阴影或装订孔

可以在复印原稿时去除阴影或装订孔，或者调整图像质量。

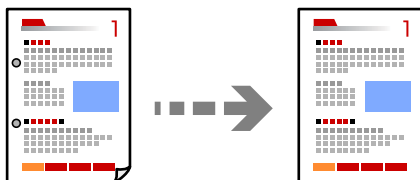



1. 放置原稿。
"放置原稿"内容请参见第148页。
2. 在主界面上选择**复印**。
3. 选择**高级**标签，然后启用**去除阴影**或**去除装订孔**或在**图像质量**中调整图像质量。

4. 点按 .

在打印纸的一面上复制身份证正反两面

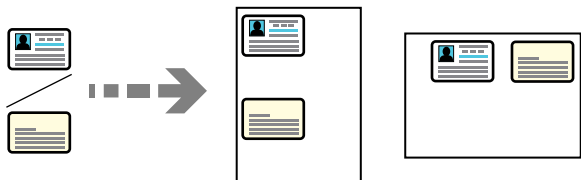
扫描身份证正反两面，然后复印到打印纸的一面。



1. 放置原稿。
“放置原稿”内容请参见第148页。
2. 在主界面上选择**复印**。
3. 选择**高级**标签，选择**身份证复印**，然后启用设置。
4. 指定**方向(原稿)**。
5. 点按 。
按照屏幕说明放置原稿的反面。

将两张对开页面复印到不同的打印纸上

将书籍等的两张对开页面复印到不同的打印纸上。

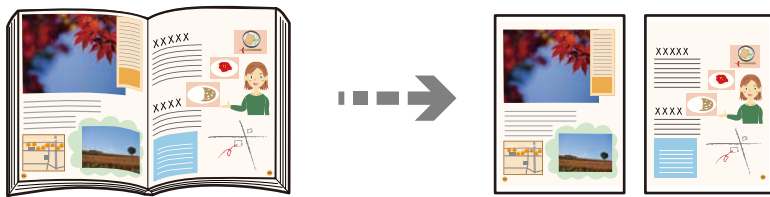

1. 将原稿放在文稿台上。
“放置原稿”内容请参见第148页。
2. 在主界面上选择**复印**。
3. 选择**高级**标签，选择**书籍->2 页**，然后启用该设置。
4. 指定**扫描顺序**。
5. 点按 .

清晰地复印条形码

您可以清晰地复印条形码并使其易于扫描。请仅在打印的条形码无法扫描时，才启用此功能。

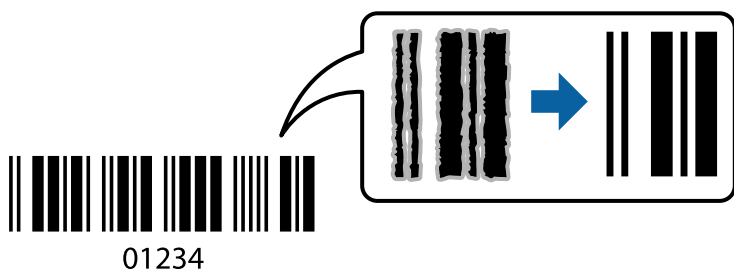

1. 放置原稿。
“放置原稿”内容请参见第148页。
2. 在主界面上选择**复印**。
3. 选择**基本设置**标签，然后选择**原稿类型** > **条形码**。
4. 点按 。

复印信封

您可复印信封。

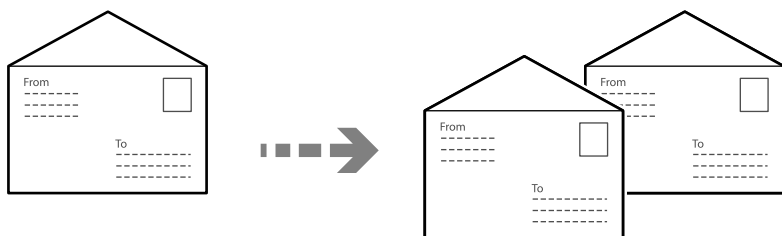

请确保信封装入时方向正确。

装入打印纸

请参阅相关信息。

“装入信封”内容请参见第145页。

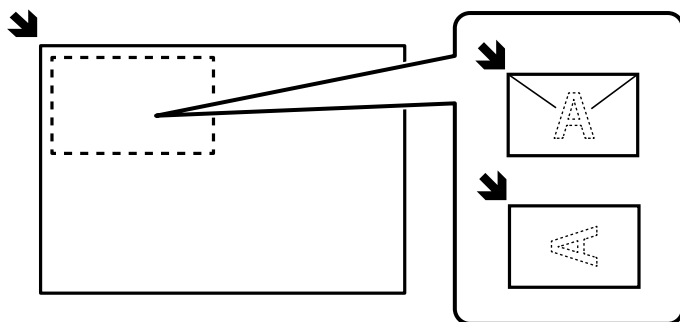

□ 放置原稿

将原稿放在文稿台上。放置信封时，按照图中所示方向放置。



优先复印

可以暂停当前打印任务并执行复印操作。

1. 当正在打印时，按打印机操作面板上的  按钮。
暂停正在打印的任务，本产品进入优先打印模式。
2. 放置原稿。
“放置原稿”内容请参见第148页。
3. 在主界面上选择**复印**。
4. 如有需要，在**基本设置**和**高级**中更改设置。
5. 点按 .

要重新启动暂停的任务，请再次按下  按钮退出优先打印模式。此外，如果在进行优先打印任务后的特定时间内未执行任何操作，本产品将退出优先打印模式。

复印菜单选项

复印基本菜单选项

注释：

某些项目可能不可用，具体取决于其他设置的情况。

色彩模式：

选择在彩色模式或黑白模式下进行复印。

□ 黑白

对原稿进行黑白（单色）复印。

□ 彩色

对原稿进行彩色复印。

浓度：

复印结果颜色较淡时增大浓度。如果有墨污，请降低浓度。

打印纸设置：

选择您要使用的打印纸来源。选择**自动**时，系统会根据自动检测到的原稿尺寸及指定的缩放比例自动送入尺寸合适的打印纸。

缩小/放大：

配置放大或缩小比例。点按数值，在 25% - 400% 之间指定一个用来放大或缩小原稿的比例。

自动

将原稿尺寸自动放大或缩小至打印纸尺寸的比例。例如，如果将原稿尺寸设为 A6 并将打印纸尺寸设为 A4，比例将自动调整为 200。

原稿四周存在白色边距时，文稿台边角标记（）一侧的白色边距会检测为扫描区域，而另一侧边距可能会被裁切。

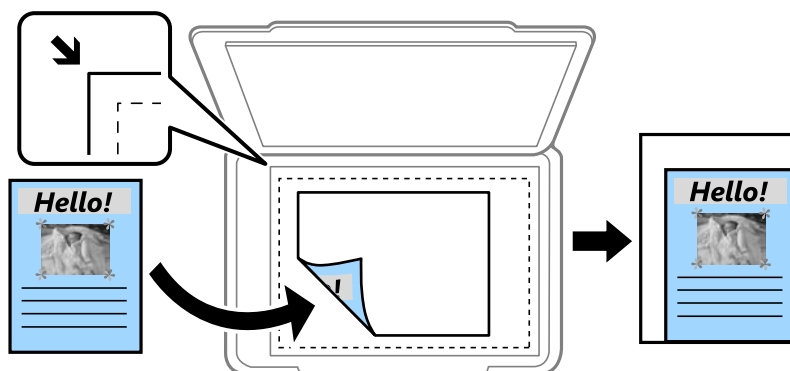

缩减以适配纸张

以比缩小/放大值更小的尺寸复印扫描图像，使其可放入打印纸尺寸内。如果缩小/放大值大于打印纸尺寸，数据可能打印到打印纸边缘之外。

实际尺寸

按 100% 比例复印。

A3→A4 和其他

自动放大或缩小原稿以适合特定打印纸尺寸。

原稿类型：

选择原稿的类型。按照与原稿类型匹配的高质量进行复印。

双面：

选择双面版面。

1 > 单面

在打印纸的一面复印原稿的一面。

2 > 双面

在一张打印纸的两面复印双面原稿的两面。选择原稿方向以及原稿和打印纸的装订位置。

1 > 双面

在一张打印纸的两面复印两份单面原稿。选择原稿方向以及打印纸的装订位置。

2 > 单面

在两张打印纸的一面复印双面原稿的两面。选择原稿方向以及原稿的装订位置。

复印高级菜单选项

注释：

某些项目可能不可用，具体取决于其他设置的情况。

多页：

选择复印版面。

单页

将单面原稿复印到一张打印纸上。

2 合 1

在一张打印纸上以 2 合 1 版面复印两份单面原稿。选择页面顺序及原稿方向。

4 合 1

在一张打印纸上以 4 合 1 版面复印四张单面原稿。选择页面顺序及原稿方向。

原稿尺寸：

选择原稿尺寸。选择**自动检测**时，系统会自动检测原稿尺寸。复印非标准尺寸原稿时，请选择与原稿更接近的尺寸。

修整：

选择多份多页原稿的出纸方式。

群组（相同页）

按群组逐页复印原稿。

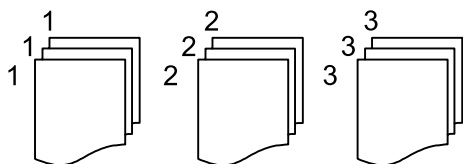

逐份打印（页顺序）

按顺序复印原稿，并将它们分成多份。

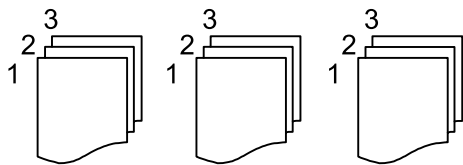

混合尺寸原件：

您可以同时将以下尺寸的组合原稿放置在 ADF 中。A3 和 A4；B4 和 B5。使用这些组合时，原稿将按照实际尺寸复印。放置原稿，并按下图所示对齐原稿宽度。

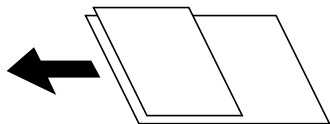

方向（原稿）：

选择原稿方向。

书籍->2 页：

将小册子的两张对开页面复印到不同的打印纸上。

选择要扫描小册子的哪一页。

图像质量：

调整图像设置。

对比度

调整明暗部分的差异。

饱和度

调整色彩鲜明度。

红色平衡、绿色平衡、蓝色平衡

调整每种颜色的浓度。

锐度

调整图像轮廓。

色调调整

调整肤色。点按 + 会让色调变冷（增加绿色），而点按 - 会让色调变暖（增加红色）。

移除背景

调整背景颜色的浓度。点按 + 会让颜色变亮（变白），而点按 - 会让颜色变暗（变黑）。

装订边距：

选择原稿的装订位置、边距和方向等。

缩减以适配纸张：

以比缩小/放大值更小的尺寸复印扫描图像，使其可放入打印纸尺寸内。如果缩小/放大值大于打印纸尺寸，数据可能打印到打印纸边缘之外。

去除阴影：

去除副本中出现的原稿阴影。

边缘

去除在厚打印纸上复印时副本周围出现的阴影。

居中

去除在复印小册子时副本中心出现的阴影。

去除装订孔：

复印时去除装订孔。

身份证复印：

扫描身份证正反两面，然后复印到打印纸的一面。

扫描

可用的扫描方法.....	216
扫描的菜单选项.....	221

可用的扫描方法

可以使用本产品通过以下任意方法进行扫描。

将原稿扫描至网络文件夹

将扫描图像保存到网络上的指定文件夹。

需要提前进行设置。有关设置工作流程的详细信息，请参见以下链接。

[“准备扫描至网络文件夹/FTP 功能”内容请参见第111页。](#)

注释：

确保本产品的**日期/时间**和**时差**设置正确无误。从**设置 > 常规设置 > 基本设置 > 日期/时间设置**访问这些菜单。

1. 放置原稿。

[“放置原稿”内容请参见第148页。](#)

2. 在操作面板上选择**扫描 > 网络文件夹/FTP**。

3. 指定目的地。

选择常用地址：从**目的地**标签中选择一个联系人。

直接输入文件夹路径：选择**键盘**。选择**通讯模式**，输入文件夹路径作为**位置（必需）**，然后进行其他文件夹设置。

选择**浏览**可以在连接到网络的计算机上搜索文件夹。仅在**通讯模式**设置为 SMB 时才可以使用**浏览**。

按以下格式输入文件夹路径。

使用 SMB 作为通讯模式时：\\主机名称\文件夹名称

使用 FTP 作为通讯模式时：ftp://主机名称/文件夹名称

使用 FTPS 作为通讯模式时：ftps://主机名称/文件夹名称

使用 WebDAV (HTTPS) 作为通讯模式时：https://主机名称/文件夹名称

使用 WebDAV (HTTP) 作为通讯模式时：http://主机名称/文件夹名称

从联系人列表中选择：选择**联系人**，然后选择一个联系人。您可以从联系人列表中搜索联系人。在屏幕顶部的方框中输入搜索关键字。

注释：

选择  可打印保存文档的文件夹的历史记录。

4. 选择**扫描设置**，然后检查设置（例如保存格式），并根据需要进行更改。

[“扫描的菜单选项”内容请参见第221页。](#)

注释：

选择  可将设置保存为预设。

5. 点按 .

将原稿扫描至电子邮件

您可以通过预先配置的电子邮件服务器，使用电子邮件直接从本产品发送扫描图像文件。

需要提前进行设置才能执行扫描。有关设置工作流程的详细信息，请参见以下链接。

[“准备扫描至电子邮件功能”内容请参见第111页。](#)

注释：

扫描前，确保正确设置本产品的日期/时间和时差。从 **设置 > 常规设置 > 基本设置 > 日期/时间设置** 访问这些菜单。

1. 放置原稿。

[“放置原稿”内容请参见第148页。](#)

2. 在操作面板上选择 **扫描 > 电子邮件**。

3. 指定收件人。

选择常用地址：从**收件人**标签中选择一个联系人。

手动输入电子邮件地址：选择**键盘**，然后输入电子邮件地址。

从联系人列表中选择：选择**联系人**，然后选择一个联系人。您可以从联系人列表中搜索联系人。在屏幕顶部的方框中输入搜索关键字。

从历史记录列表中选择：选择**历史**，然后从显示的列表选择一个收件人。

注释：

所选的收件人数量会在屏幕右侧显示。您最多可以将电子邮件发送到 10 个地址和群组。

如果收件人包括群组，您最多可以选择 200 个地址（包括群组中的地址）。

选择屏幕顶部的地址框可显示所选地址列表。

选择  可显示或打印发送历史，或更改电子邮件服务器设置。

4. 选择**扫描设置**，然后检查设置（例如保存格式），并根据需要进行更改。

[“扫描的菜单选项”内容请参见第221页。](#)

注释：

选择  可将设置保存为预设。

5. 点按 .

将原稿扫描至计算机

可以将扫描的图像保存到通过网络连接的计算机。

在计算机上安装的 Document Capture Pro 中，保存图像的方法已注册为任务。通过使用预设任务，使您可以将扫描的图像保存到计算机。也可以在计算机上使用 Document Capture Pro 创建和注册新任务。

注释：

扫描前，您需要设置以下内容。

在计算机上安装以下应用程序。

Document Capture Pro

Epson Scan 2

要检查已安装的应用程序，请参见以下内容。

Windows 11：单击开始按钮，然后查看**所有应用** > **Epson Software** 文件夹 > **Document Capture Pro** 和 **EPSON** 文件夹 > **Epson Scan 2**。

Windows 10：单击开始按钮，然后查看 **Epson Software** 文件夹 > **Document Capture Pro** 和 **EPSON** 文件夹 > **Epson Scan 2**。

Windows 8.1/Windows 8：在搜索超级按钮中输入应用程序名称，然后检查显示的图标。

Windows 7：单击开始按钮，然后选择**所有程序**。接下来，查看 **Epson Software** 文件夹 > **Document Capture Pro** 和 **EPSON** 文件夹 > **Epson Scan 2**。

Mac OS：选择**前往** > **应用程序** > **Epson Software**。

通过网络连接本产品 and 计算机。

有关设置工作流程的详细信息，请参见以下链接。

[“准备扫描至 PC 功能”内容请参见第112页。](#)

1. 放置原稿。

[“放置原稿”内容请参见第148页。](#)

2. 在操作面板上选择**扫描** > **PC**。

3. 选择**选择计算机**，然后选择安装了 Document Capture Pro 的计算机。

注释：

本产品的操作面板最多显示 110 台安装了 Document Capture Pro 的计算机。

4. 选择任务。

5. 选择任务内容显示区域，然后检查任务详情。

6. 点按 。

Document Capture Pro 会在您的计算机上自动启动，然后扫描开始。

注释：

有关使用创建和注册新任务等功能的详细信息，请参见 Document Capture Pro 帮助。

您不仅可以从本产品开始扫描，还可以使用 Document Capture Pro 从计算机开始扫描。有关详细信息，请参见 Document Capture Pro 帮助。

将原稿扫描至存储设备

1. 放置原稿。

[“放置原稿”内容请参见第148页。](#)

2. 将存储设备插入本产品。

3. 在操作面板上选择**扫描 > 存储设备**。

4. 进行扫描设置。

[“扫描的菜单选项”内容请参见第221页。](#)

注释：

选择  可将设置保存为预设。

5. 点按 .

将原稿扫描至云 (Cloud)

将扫描的图像发送到在 *Epson Connect* 中注册的目标位置。

需要提前进行设置。有关设置工作流程的详细信息，请参见以下链接。

[“准备扫描至云 \(Cloud\) 功能”内容请参见第113页。](#)

1. 放置原稿。

[“放置原稿”内容请参见第148页。](#)

2. 在操作面板上选择**扫描 > 云 (Cloud)**。

3. 选择屏幕顶部的 ，然后选择一个目标位置。

4. 进行扫描设置。

[“扫描的菜单选项”内容请参见第221页。](#)

注释：

选择  可将设置保存为预设。

5. 点按 .

使用 WSD 进行扫描

可以使用 WSD 功能将扫描的图像保存到已连接到打印机的计算机。

注释：

此功能仅适用于运行 Windows Vista 或更高版本的计算机。

如果使用的是 Windows 7/Windows Vista，则需要在使用此功能前设置您的计算机。

[“设置 WSD 端口”内容请参见第220页。](#)

1. 放置原稿。

[“放置原稿”内容请参见第148页。](#)

2. 在操作面板上选择**扫描 > WSD**。

3. 选择一台计算机。

4. 点按 .

设置 WSD 端口

本节介绍如何为 Windows 7 设置 WSD 端口。

注释：

Windows 8 或更高版本可自动设置 WSD 端口。

设置 WSD 端口时必须满足以下条件。

- 本产品和计算机已连接至网络。
- 计算机上安装了打印机驱动程序。

1. 打开本产品电源。
2. 单击开始，然后单击计算机上的**网络**。
3. 右键单击本产品，然后单击**安装**。

用户帐户控制屏幕显示时，单击**继续**。

如果显示**卸载**屏幕，请单击**卸载**，然后重新开始。



注释：

在网络上设置的本产品名称和机型名称（EPSON XXXXXX (XX-XXXX)）会显示在网络屏幕上。您可在本产品的操作面板上或通过打印网络状态页来检查在网络上设置的本产品名称。

4. 单击您的设备已经可以使用。



5. 确认消息，然后单击**关闭**。

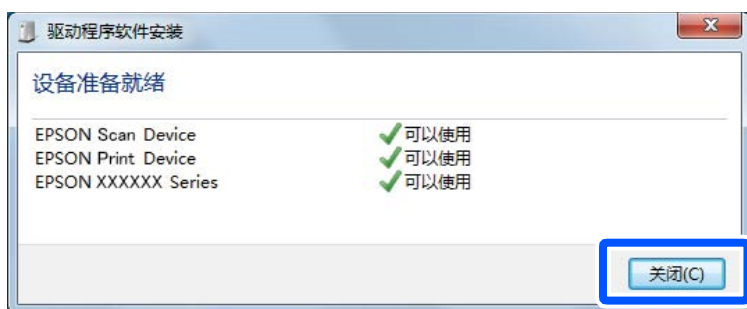

6. 打开**设备和打印机**屏幕。

Windows 7

单击**开始** > **控制面板** > **硬件和声音**（或**硬件**）> **设备和打印机**。

7. 确认是否显示含本产品网络名称的图标。

选择使用 WSD 时要使用的本产品名称。

将原稿扫描至智能设备

注释：

扫描之前，请在智能设备上安装 Epson Smart Panel。

1. 放置原稿。
“放置原稿”内容请参见第148页。
2. 在智能设备上启动 Epson Smart Panel。
3. 在主界面上选择扫描菜单。
4. 按照屏幕说明进行扫描并保存图像。

扫描的菜单选项

根据您选择的扫描方法或已执行的其他设置，某些项目可能不可用。

色彩模式：

选择在彩色模式或黑白模式下进行扫描。

文件格式：

选择保存扫描图像的格式。

如果想保存为 PDF、PDF/A 或 TIFF，选择是将所有原稿保存为一个文件（多页）还是分别保存每个原稿（单页）。

压缩比率：

选择扫描图像的压缩程度。

PDF 设置:

选择 PDF 作为保存格式设置时, 使用这些设置可以保护 PDF 文件。

要创建在打开时需要密码的 PDF 文件, 请设置文档打开密码。要创建在打印或编辑时需要密码的 PDF 文件, 请设置权限密码。

分辨率:

选择扫描分辨率。

双面:

扫描原稿的两面。

方向 (原稿):

选择原稿的方向。

装订 (原稿):

选择原稿的装订方向。

扫描区域:

选择扫描区域。要扫描文稿台的最大区域, 请选择**最大区域**。

方向 (原稿):

选择原稿的方向。

原稿类型

选择原稿的类型。

方向 (原稿):

选择原稿的方向。

混合尺寸原件:

您可以同时将以下尺寸的组合原稿放置在 ADF 中。

A3 和 A4

B4 和 B5

A4 和 A5

使用这些组合时, 原稿将按照实际尺寸扫描。放置原稿, 并按下图所示对齐原稿宽度。

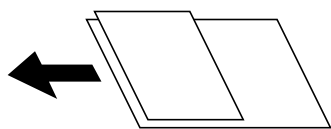

浓度:

选择扫描图像的对比度。

去除阴影:

去除扫描图像中出现的原稿阴影。

边缘:

去除原稿边缘处的阴影。

中心：

去除小册子装订边距的阴影。

去除装订孔：

去除出现在扫描图像上的装订孔。在右侧框中输入一个值，可指定要擦除装订孔的区域。

擦除位置：

选择要去除装订孔的位置。

方向（原稿）：

选择原稿的方向。

主题：

用数字字母字符和符号输入电子邮件主题。

附加文件大小上限：

选择可附加到电子邮件的最大文件大小。

文件名称：

文件名称前缀：

用数字字母字符和符号输入图像名称前缀。

添加日期：

将日期添加到文件名中。

添加时间：

将时间添加到文件名中。

传真

使用传真功能前.....	225
本产品的传真功能概述.....	225
使用本产品发送传真.....	231
在本产品上接收传真.....	240
传真菜单选项.....	245
传真邮箱的菜单选项.....	249
检查传真任务的状态或日志.....	255
从计算机发送传真.....	258
在计算机上接收传真.....	262

使用传真功能前

要查看传真设置的状态，可以通过选择**传真** >  (更多) > **传真报告** > **传真设置列表**来打印**传真设置列表**。如果您的组织有打印机管理员，请联系您的管理员，检查连接和设置的状态或条件。

在开始使用传真功能之前，请检查以下内容。

- 本产品和电话线以及电话机（如果使用）是否正确连接。
“将本产品连接到电话线路”内容请参见第117页。
- 是否已完成传真基本设置（传真设置向导）。
“联系人注册”内容请参见第84页。
“让本产品做好发送和接收传真的准备”内容请参见第120页。
- 是否已完成其他需要的传真设置。
“注册电子邮件服务器”内容请参见第73页。
“创建网络文件夹”内容请参见第76页。
“设置以将您的云（Cloud）服务用作转发传真目的地”内容请参见第95页。
“根据用途对本产品的传真功能进行设置”内容请参见第122页。

另请参见以下内容：

- 解决传真发送问题：
“无法发送或接收传真”内容请参见第302页。
“已发送传真的质量不佳”内容请参见第328页。
“接收到的传真质量不佳”内容请参见第330页。
“无法正常操作本产品”内容请参见第355页。
- 设置传真功能的菜单选项：
“传真设置”内容请参见第395页。

本产品的传真功能概述

功能：发送传真

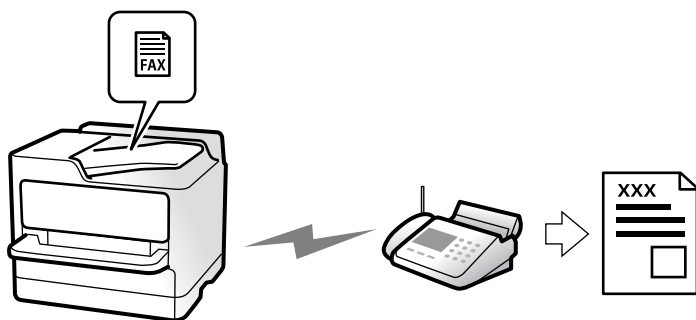

发送方法

□ 自动发送

如果您通过点按 **◇**（发送）来扫描原稿，则本产品会拨打收件人的号码并发送传真。

“使用本产品发送传真”内容请参见第231页。

□ 手动发送

如果您通过拨打收件人的号码对线路连接进行手动检查，点按 **◇**（发送）开始直接发送传真。

“确认收件人的状态后手动发送传真”内容请参见第234页。

“从外部电话设备发送传真拨号”内容请参见第234页。

发送传真时的收件人目的地

可以使用**键盘**、**联系人**和**最近**输入收件人。

“收件人”内容请参见第245页。

“联系人注册”内容请参见第84页。

发送传真时的扫描设置

在发送传真时可以选择**分辨率**或**原稿尺寸（文稿台）**等项目。

“扫描设置：”内容请参见第245页。

发送传真时使用传真发送设置

当正常发送失败时，您可以使用**传真发送设置**，例如**直接发送**（稳定发送大型文档）或**备份**。如果您做出设置，对发送传真时的已发送传真进行备份，但备份失败，本产品可以在执行备份时自动发送电子邮件通知。

“传真发送设置：”内容请参见第246页。

“备份错误报告：”内容请参见第409页。

“注册电子邮件服务器”内容请参见第73页。

功能：接收传真

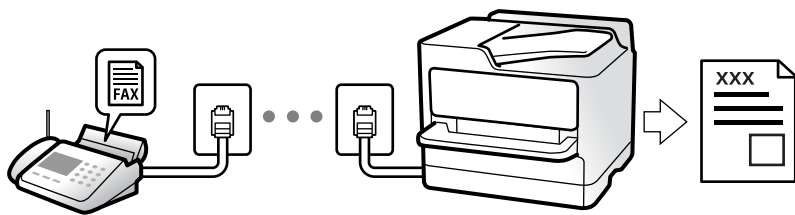

设置接收模式

□ 手动

主要用于接听和拨打电话，也可用于收发传真

“使用手动模式”内容请参见第240页。

□ 自动

- 只用于收发传真（不需要使用外接电话机）

- 主要用于收发传真，有时用于接听和拨打电话

“使用自动模式”内容请参见第241页。

通过操作连接的电话接收传真

您可以通过仅操作外部电话机来接收传真。

“远程接收：”内容请参见第397页。

“连接电话设备时进行设置”内容请参见第123页。

已接收传真的目的地

无条件输出：

默认情况下会无条件打印已接收传真。您可以将已接收传真的目的地设置为收件箱、计算机、外部存储、电子邮件、文件夹或其他传真。

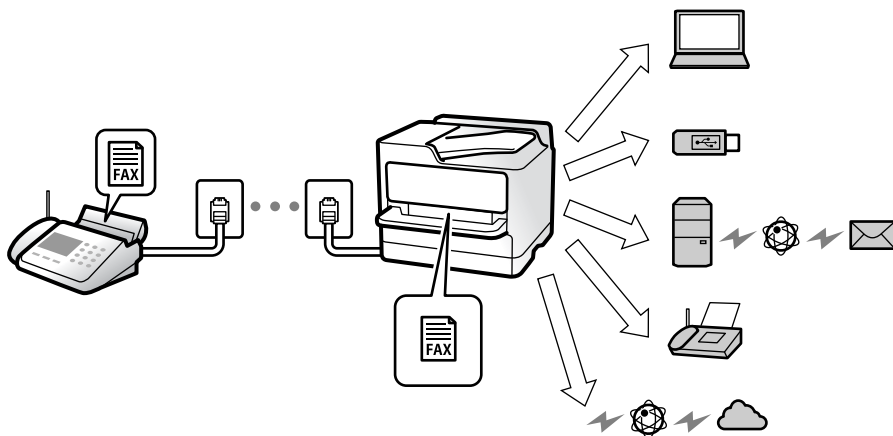

“无条件保存/转发：”内容请参见第400页。

“配置保存设置以接收传真”内容请参见第124页。

“转发设置以接收传真”内容请参见第125页。

如果保存到收件箱中，可以检查屏幕上的内容。

“收件箱设置：”内容请参见第406页。

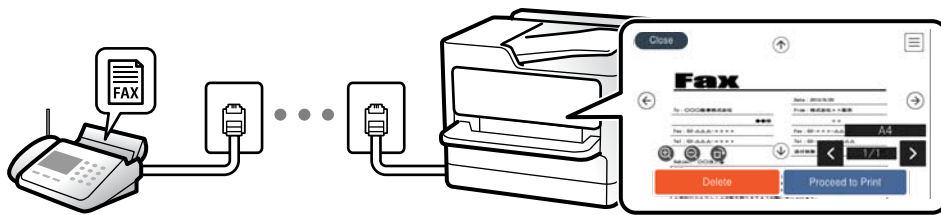

“在本产品的液晶显示屏上查看已接收传真”内容请参见第244页。

满足条件时的输出：

在满足特定条件时，您可以将已接收传真的目的地设置为收件箱或机密箱、外部存储、电子邮件、文件夹或其他传真。如果保存在收件箱或机密箱中，可以检查屏幕上的内容。

“有条件保存/转发：”内容请参见第402页。

“有条件保存/转发列表：”内容请参见第248页。

功能：PC-FAX 发送/接收 (Windows/Mac OS)

PC-FAX 发送

您可以从计算机发送传真。

“允许从计算机发送传真”内容请参见第133页。

“用于配置传真操作和发送传真的应用程序 (FAX Utility)”内容请参见第377页。

“用于发送传真的应用程序 (PC-FAX 驱动程序)”内容请参见第378页。

“从计算机发送传真”内容请参见第258页。

PC-FAX 接收

您可以在计算机上接收传真。

“执行设置以在计算机上发送和接收传真”内容请参见第133页。

“用于配置传真操作和发送传真的应用程序 (FAX Utility)”内容请参见第377页。

“在计算机上接收传真”内容请参见第262页。

功能：各种传真报告

您可以检查报告中已发送和已接收传真的状态。

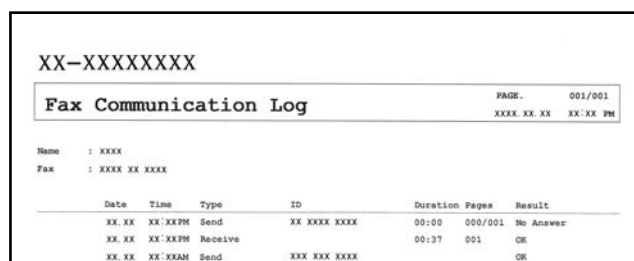

XX-XXXXXXXX

Fax Communication Log PAGE: 001/001
XXXX XX XX XX-XX PM

Name : XXXX
Fax : XXXX XX XXXX

Date	Time	Type	ID	Duration	Pages	Result
XX.XX	XX:XXPM	Send	XX XXXX XXXX	00:00	000/001	No Answer
XX.XX	XX:XXPM	Receive		00:37	001	OK
XX.XX	XX:XXAM	Send	XXX XXX XXXX			OK

“报告设置”内容请参见第408页。

“传真发送设置：”内容请参见第246页。

“传输日志：”内容请参见第248页。

“传真报告：”内容请参见第248页。

功能：传真任务的状态或日志

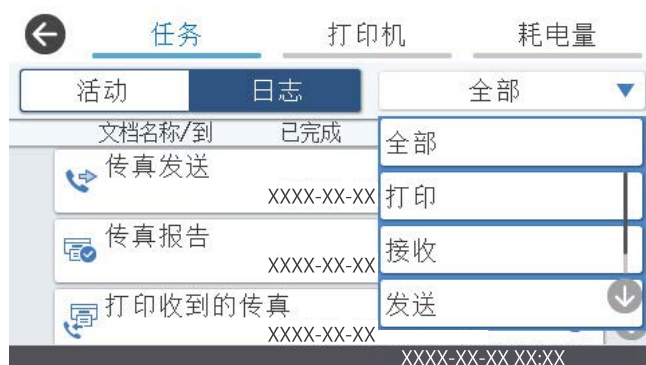

您可以检查正在进行的传真任务或任务历史记录。

“检查传真任务的状态或日志”内容请参见第255页。

功能：传真邮箱



收件箱和机密箱

您可以将接收的传真保存在收件箱或机密箱中。

“收件箱/机密”内容请参见第249页。

存储的文档邮箱

您可以使用保存在此邮箱中的文档发送传真。

“存储的文档：”内容请参见第251页。

轮询发送/布告栏邮箱

存储在轮询发送邮箱或布告栏邮箱中的文档可在另一台传真机发出请求时发送。

“轮询发送/布告栏”内容请参见第252页。

传真邮箱安全功能

您可以为每个邮箱设置一个密码。

“功能：发送和接收传真时的安全性”内容请参见第230页。

功能：发送和接收传真时的安全性

您可以使用多种安全功能。

您可以使用**直接拨号限制**等许多安全功能以防止发送到错误的目的地，或者使用**备份数据自动清除**以防止信息泄露。

“安全设置”内容请参见第409页。

“邮箱文档删除设置：”内容请参见第406页。

“传真邮箱的菜单选项”内容请参见第249页。

您可以为本产品中的每个传真邮箱设置密码。

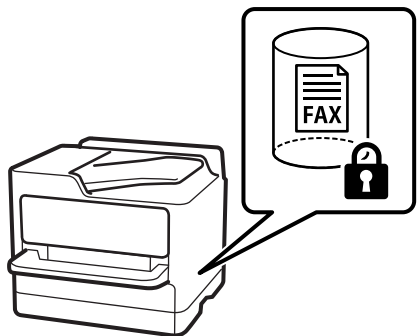

“收件箱密码设置：”内容请参见第406页。

“传真邮箱的菜单选项”内容请参见第249页。

功能：其他有用功能

拦截垃圾传真

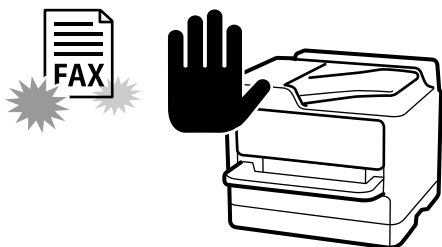

您可以拦截垃圾传真。

“执行拦截垃圾传真设置”内容请参见第132页。

拨号后接收传真

拨打另一台传真机后，可以从该传真机接收文档。

“通过打电话接收传真”内容请参见第241页。

“轮询接收：”内容请参见第248页。

关于发送传真

可以在**传真设置**标签的顶部显示您经常用于发送传真的设置。

“快速操作按钮”内容请参见第395页。

“快速操作按钮：”内容请参见第245页。

使用本产品发送传真

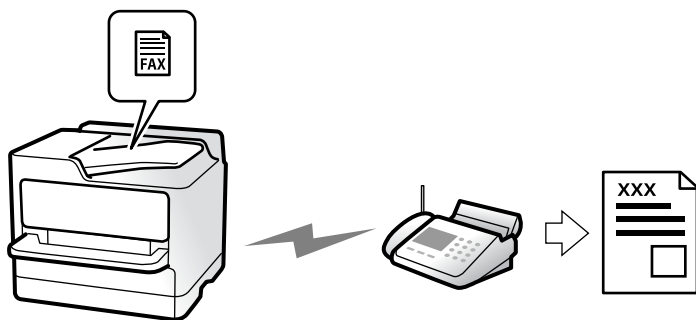

可以通过在操作面板上输入收件人的传真号码来发送传真。

注释：

- 发送黑白传真时，可以在发送前从液晶显示屏预览扫描图像。
- 使用电话线路拨打电话、发送传真或接收传真期间，您仍可预约多达 50 个黑白传真任务。您可以通过  检查或取消保留传真任务。

1. 放置原稿。

“放置原稿”内容请参见第148页。

一次传输最多可发送 200 页传真；但根据内存余量，即使传真量少于 200 页，也可能无法发送传真。

2. 在主界面上选择**传真**。

3. 指定收件人。

“选择收件人”内容请参见第232页。

4. 选择**传真设置**标签，然后根据需要进行设置，例如**分辨率**和**直接发送**。

“传真设置”内容请参见第245页。

5. 点按传真首页上的 （**预设**），将当前设置和收件人保存到预设中。这允许您随时轻松加载设置。可能无法保存收件人，具体取决于您如何指定收件人（如手动输入传真号码）。

6. 点按  以发送传真。

注释：

□ 如果传真号码繁忙或出现某些问题，本产品会在一分钟后自动重拨。

□ 要取消发送，请点按 。

□ 发送彩色传真需要耗费更长时间，因为本产品将同时执行扫描和发送操作。当本产品发送彩色传真时，您无法使用其他功能。

相关信息

➔ “检查进行中的传真任务”内容请参见第256页。

选择收件人

您可以在**收件人**标签中指定收件人，然后使用以下方法发送传真。

手动输入传真号码

选择**键盘**，在显示的屏幕上输入传真号码，然后点按**确定**。

– 要增加暂停时间（在拨号期间暂停 3 秒），请输入一个连字符（-）。

– 如果在**线路类型**中设置了外部访问代码，请在传真号码开头输入“#”（井号）而非实际外部访问代码。

注释：

如果无法手动输入传真号码，则表明**安全设置**中的**直接拨号限制**已设置为**开**。从联系人列表或已发送传真历史记录中选择传真收件人。

从联系人列表中选择收件人

选择**联系人**，然后选择要向其发送传真的收件人。如果要向其发送传真的收件人尚未在**联系人**中注册，请点按  以注册该收件人。

从已发送传真历史中选择收件人

选择**最近**，然后选择收件人。

在收件人标签上的列表中选择收件人

从**设置 > 联系人管理器 > 常用**中注册的列表中选择收件人。

注释：

要删除选择或输入的收件人，请在液晶显示屏上点按传真号码字段或收件人数量字段以显示收件人列表，并从列表中选择收件人，然后选择**删除**。

相关信息

- ➔ “联系人注册”内容请参见第84页。
- ➔ “目标设置项目”内容请参见第86页。
- ➔ “收件人”内容请参见第245页。

不同的传真发送方式





检查扫描图像后再发送传真





可以在发送传真前从液晶显示屏预览扫描图像。（仅限黑白传真）

1. 放置原稿。
“放置原稿”内容请参见第148页。
2. 在主界面上选择**传真**。
3. 指定收件人。
“选择收件人”内容请参见第232页。
4. 选择**传真设置**标签，然后根据需要进行设置。
“传真设置”内容请参见第245页。

5. 点按 , 然后检查扫描的文档图像。

-     : 朝箭头方向移动屏幕。

-   : 缩小或放大。

-   : 移至上一页或下一页。

注释:

启用**直接发送**时, 无法预览。

如果在**设置 > 常规设置 > 传真设置 > 发送设置 > 传真预览显示时长**中设置的时长范围内未触摸预览屏幕, 传真将自动发送。

6. 选择**开始发送**。否则, 选择**取消**。

注释:

发送传真的图像质量可能不同于预览质量, 具体取决于接收装置的性能。

确认收件人的状态后手动发送传真

您可以在拨号、通讯和传输的同时, 通过本产品扬声器倾听声音或语音, 同时发送传真。

1. 在主界面上选择**传真**。

2. 在**传真设置**标签上配置必要的设置。

[“传真设置”内容请参见第245页。](#)

3. 在**收件人**标签上, 点按 , 然后指定收件人。

注释:

您可以调整扬声器的音量。

4. 当您听到传真音时, 选择液晶显示屏右上角的**发送/接收**, 然后选择**发送**。

5. 点按  以发送传真。

从外部电话设备发送传真拨号

如果您要在发送传真前进行电话通话, 或者收件人的传真机未自动切换到传真, 则可以使用所连接的电话进行拨号并发送传真。

1. 拿起所连接电话的听筒, 然后使用电话拨打收件人的传真号码。

注释:

当收件人接电话时, 您可以与收件人交谈。

2. 在主界面上选择**传真**。

3. 在**传真设置**上进行需要的设置。

[“传真设置”内容请参见第245页。](#)

4. 当您听到传真音时，点按 ，然后挂断听筒。

注释：

使用所连接电话拨号时，发送传真所需的时间较长，因为本产品同时进行扫描和发送操作。发送传真时，不能使用其他功能。

按需发送传真（轮询发送邮箱）

如果事先将黑白文档存储在本产品的轮询发送邮箱中，则可应另一台具有轮询接收功能的传真机的请求发送存储的文档。最大可以存储一个 200 页的文档。

相关信息

➔ “轮询发送：”内容请参见第252页。

设置轮询发送邮箱

您可以将一个文档存储到轮询发送邮箱中，而不进行注册。根据需要进行以下设置。

1. 从主界面中选择**传真邮箱 > 轮询发送/布告栏**。
2. 选择**轮询发送**，点按 ，然后选择**设置**。

注释：

如果显示密码输入屏幕，请输入密码。

3. 进行适当设置，如**通知发送结果**。

注释：

如果在**用于打开邮箱的密码**中设置密码，下次打开邮箱时系统将要求您输入密码。

4. 选择**确定**以应用设置。

将文档存储在轮询发送邮箱中

1. 在主界面上选择**传真邮箱**，然后选择**轮询发送/布告栏**。
2. 选择**轮询发送**。
显示密码输入屏幕时，输入密码以打开文件箱。
3. 点按**添加文档**。
4. 在显示的传真顶部屏幕上，检查传真设置，然后点按  扫描并存储文档。

要检查已存储的文档，请选择**传真邮箱 > 轮询发送/布告栏**，选择包含要检查的文档的邮箱，然后点按**检查文档**。在显示的屏幕上，您可以查看、打印或删除扫描文档。

按需发送传真（布告栏邮箱）

如果事先将黑白文档存储在本产品的布告栏邮箱中，则可应另一台具有子地址/密码功能的传真机的请求发送存储的文档。本产品中有 10 个布告栏邮箱。在每个邮箱中最大可以存储一个 200 页的文档。要使用布告栏邮箱，必须事先注册至少一个用于存储文档的邮箱。

相关信息

- ➔ “未注册的布告栏：”内容请参见第253页。
- ➔ “每个已注册的布告栏”内容请参见第254页。

注册布告栏邮箱

您必须事先注册好用来存储文档的布告栏邮箱。请按以下步骤注册邮箱。

1. 从主界面中选择**传真邮箱 > 轮询发送/布告栏**。
2. 选择名为**未注册的布告栏**的邮箱之一。

注释：

如果显示密码输入屏幕，请输入密码。

3. 在屏幕上进行项目的设置。
 - 在**名称（必填）**中输入名称
 - 在**子地址（SEP）**中输入子地址
 - 在**密码（PWD）**中输入密码
4. 进行适当设置，如**通知发送结果**。

注释：

如果在**用于打开邮箱的密码**中设置密码，下次打开邮箱时系统将要求您输入密码。

5. 选择**确定**以应用设置。

要显示用于更改设置或删除已注册邮箱的屏幕，请选择要更改/删除的邮箱，然后点按 。

将文档存储在布告栏邮箱中

1. 在主界面上选择**传真邮箱**，然后选择**轮询发送/布告栏**。
2. 选择一个已注册的布告栏邮箱。

显示密码输入屏幕时，输入密码以打开文件箱。
3. 点按**添加文档**。
4. 在显示的传真顶部屏幕上，检查传真设置，然后点按  扫描并存储文档。

要检查已存储的文档，请选择**传真邮箱 > 轮询发送/布告栏**，选择包含要检查的文档的邮箱，然后点按**检查文档**。在显示的屏幕上，您可以查看、打印或删除扫描文档。

发送大量黑白文档（直接发送）

发送黑白传真时，扫描的文档会暂时保存在本产品的内存中。因此，发送大量页面会导致本产品内存不足，从而导致传真发送操作停止。您可以通过启用**直接发送**功能避免此问题，但是这会导致传真发送时间延长，因为本产品会同时执行扫描和发送操作。在只有一个收件人的情况下可使用该功能。

访问菜单

您可以在本产品操作面板上通过如下方式找到该菜单：

传真 > 传真设置 > 直接发送

中断和发送传真（优先发送）

您可以先于其他等待发送的传真发送紧急文档。

注释：

如果正在进行以下某一项操作，由于本产品无法接受其他传真，因此无法优先发送文档。

- 正在发送启用了**直接发送**的黑白传真
- 发送彩色传真
- 通过连接的电话拨号发送传真
- 发送从计算机发来的传真（从内存发送除外）

访问菜单

您可以在本产品操作面板上通过如下方式找到该菜单：

传真 > 传真设置 > 优先发送。

相关信息

➔ “[检查传真任务的状态或日志](#)”内容请参见第255页。

在一天中的指定时间发送黑白传真（定时传真）

可以设置在指定时间发送传真。指定发送时间后，只能发送黑白传真。

访问菜单

您可以在本产品操作面板上通过如下方式找到该菜单：

传真 > 传真设置 > 定时传真

启用**定时传真**，然后指定传真发送时间。

注释：

要在指定的时间到达前取消传真，可从  中取消。

相关信息

➔ “检查传真任务的状态或日志”内容请参见第255页。

使用 ADF 发送不同尺寸的文档（连续扫描（ADF））

通过逐页放置原稿或通过 ADF 中按尺寸放置原稿发送传真，您可以将原稿作为一个文档以其原始尺寸 A3、B4 或 A4 发送。

注释：

- ❑ 即使未启用**连续扫描（ADF）**，当满足以下所有条件时，您同样可以按原始尺寸发送。
 - 混合文档仅包含 A3 横向尺寸和 A4 纵向尺寸的原稿。
 - **自动旋转**设置为**开**（缺省值为**开**）
 - **直接发送**设置为**关**（缺省值为**关**）
- ❑ 如果将不同尺寸的原稿混合放置在 ADF 中，原稿将以其中最宽纸张的宽度和每个原稿的长度发送。

1. 放置尺寸相同的第一批原稿。
2. 在主界面上选择**传真**。
3. 指定收件人。
“选择收件人”内容请参见第232页。
4. 选择**传真设置**标签，然后点按**连续扫描（ADF）**以将其设置为**开**。
也可以根据需要进行设置，例如分辨率以及发送方法等。
5. 点按 （**发送**）。
6. 完成第一批原稿扫描后，操作面板上会显示一条信息，询问您是否扫描下一批原稿，此时请放置下一批原稿，然后选择**开始扫描**。

注释：

在系统提示您放置下一批原稿后，如果在**等待下一个原稿的时长**中设置的时长内未在触摸屏上执行任何操作，则本产品将停止存储操作，并开始发送文档。

使用子地址（SUB）和密码（SID）发送传真

当收件人传真机具有接收机密箱或中继箱的功能时，您可以将传真发送到收件人传真机中的机密箱或中继箱。收件人可以安全地接收这些传真，也可以将它们转发到指定传真目标位置。

1. 放置原稿。
2. 在主界面上选择**传真**。
3. 选择**联系人**，然后选择具有已注册子地址和密码的收件人。
如果最近使用子地址和密码发送过传真，您也可从**最近**中选择收件人。
4. 选择**传真设置**标签，然后根据需要进行设置，例如分辨率和发送方式。
“传真设置”内容请参见第245页。

5. 发送传真。

相关信息

➔ “联系人注册”内容请参见第84页。



多次发送相同文档

由于可使用存储在本产品中的文档发送传真，因此在需要频繁发送同一个文档时可以节省扫描文档所需的时间。您最多可以存储一个含 200 页内容的黑白文档。您可以在本产品存储的文档邮箱中存储 10 个文档。

注释：

根据使用条件（例如，存储的文档的文件大小），您可能无法保存 10 个文档。

存储传真而不指定收件人（存储传真数据）

1. 放置原稿。
2. 在主界面上选择**传真邮箱**。
3. 选择**存储的文档**，点按 （邮箱菜单），然后选择**存储传真数据**。
4. 在显示的**传真设置**标签中，根据需要进行设置，例如分辨率。
5. 点按  存储文档。

存储文档完成后，您可以通过选择**传真邮箱** > **存储的文档**，然后点按文档对应的方框来预览扫描的图像，也可以通过点按文档对应的方框右侧的  删除该文档。

使用存储的文档功能发送传真

1. 在主界面上选择**传真邮箱**，然后选择**存储的文档**。
2. 选择要发送的文档，检查文档的内容，然后选择**开始发送**。
当显示**发送后删除此文档？**信息时，选择**是**或**否**。
3. 指定收件人。
4. 选择**传真设置**标签，然后根据需要进行设置，例如发送方法。
“传真设置”内容请参见第245页。
5. 点按  以发送传真。

相关信息

➔ “存储的文档：”内容请参见第251页。

➔ “检查传真任务的状态或日志”内容请参见第255页。

在本产品上接收传真

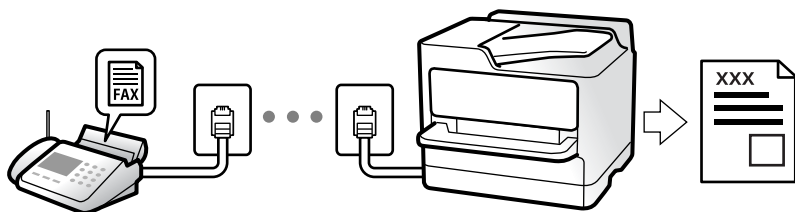

如果本产品已连接到电话线路并且您已使用传真设置向导完成了基本设置，则可以接收传真。

您可以保存接收的传真，在本产品屏幕上查看和转发这些传真。

将使用本产品的初始设置打印接收的传真。

要查看传真设置的状态，可以通过选择**传真** >  (更多) > **传真报告** > **传真设置列表**来打印**传真设置列表**。

注释：

- 在接收传真期间无法执行以下操作。
 - 同时在同一线路上接收其他传真
 - 在同一线路上发送传真
- 即使在接收传真期间，也可以执行传真发送操作（直到保留任务阶段为止）。
但是，对于无法保留的任务，将无法执行传真发送操作，比如使用**免提**或**直接发送**进行传真发送。

接收传入传真

接收模式中有两个选项。

相关信息

- ➔ “使用手动模式”内容请参见第240页。
- ➔ “使用自动模式”内容请参见第241页。

使用手动模式

此模式主要用于打电话，但也用于传真。

接收传真

电话响铃时，可以拿起听筒手动接听电话。

- 听到传真信号（波特）时：

在本产品主界面上选择**传真**，再选择**发送/接收** > **接收**，然后点按 。一旦本产品开始接收传真，您就可以放下听筒。

- 如果响铃为语音来电：
您可以正常接听电话。

仅使用连接的电话接收传真

当设置**远程接收**时，只需输入**启动码**即可接收传真。

电话铃声响起时，请拿起听筒。听到传真音（波特）时，输入两位数**启动码**，然后挂上听筒。如果不知道启动码，请咨询管理员。

使用自动模式

通过此模式可以将线路用于以下用途。

- 仅将线路用于传真（不需要外部电话）
- 将线路主要用于传真，有时用于电话

不使用外部电话设备接收传真

在**响铃次数**中设置的响铃次数结束后，本产品自动切换为接收传真。

使用外部电话设备接收传真

使用外接电话机时，本产品的工作方式如下。

- 当应答装置在**响铃次数**中设置的响铃次数之前应答时：
 - 如果响铃为传真：本产品自动切换为接收传真。
 - 如果该响铃来自语音电话，应答装置可接收语音电话并记录语音消息。
- 如果在**响铃次数**中设置的响铃次数内拿起听筒，则可以进行语音通话：
 - 如果响铃为传真：保持线路接通，直到本产品自动开始接收传真。一旦本产品开始接收传真，您就可以放下听筒。要立即开始接收传真，请使用与**手动模式**相同的步骤。您可以像在**手动模式**中那样使用相同的步骤接收传真。在主界面上选择**传真**，然后选择**发送/接收 > 接收**。接下来，点按 ，然后放下听筒。
 - 如果响铃为语音来电：您可以正常接听电话。
- 响铃停止并且本产品将自动切换为接收传真时：
 - 如果响铃为传真：本产品开始接收传真。
 - 如果响铃为语音来电：您无法接听电话。要求致电人员重新拨打电话。

注释：

将应答装置的响铃次数设置为小于**响铃次数**中设置的响铃次数。否则，应答装置将无法接听语音电话并录制语音留言。有关设置应答装置的详细信息，请参见应答装置随附的手册。

通过打电话接收传真

通过拨打传真号码，可接收另一台传真机上存储的传真。

相关信息

- ➔ “确认发件人的状态后接收传真”内容请参见第242页。
- ➔ “通过轮询接收传真（轮询接收）”内容请参见第242页。
- ➔ “使用子地址（SEP）和密码（PWD）从布告栏接收传真（轮询接收）”内容请参见第242页。

确认发件人的状态后接收传真

您可以在拨号、通讯和传输的同时，通过本产品扬声器倾听声音或语音，同时接收传真。当您希望按照音频指导进行操作接收来自传真信息服务的传真时，可以使用此功能。

1. 在主界面上选择**传真**。

2. 点按 ，然后指定发件人。

注释：

您可以调整扬声器的音量。

3. 等待发送方接听您的电话。当您听到传真音时，选择液晶显示屏右上角的**发送/接收**，然后选择**接收**。

注释：

在收到来自传真信息服务的传真，并且听到音频指导后，请按该指导操作本产品。

4. 点按  开始接收传真。

通过轮询接收传真（轮询接收）

通过拨打传真号码，可接收另一台传真机上存储的传真。使用该功能可接收来自传真信息服务的文档。

注释：

如果传真信息服务具有接收文档时必须遵循的语音指南功能，则无法使用此功能。

要通过使用语音提示的传真信息服务接收文档，只需使用**免提**功能或连接的电话拨打传真号即可，并按照语音提示操作电话和本产品。

1. 在主界面上选择**传真**。

2. 点按 （更多）。

3. 选择**扩展传真**。

4. 点按**轮询接收**框，将其设置为开。

5. 点按**关闭**，然后再次点按**关闭**。

6. 输入传真号。



注释：

如果无法手动输入传真号码，则表明**安全设置**中的**直接拨号限制**已设置为开。从联系人列表或已发送传真历史记录中选择传真收件人。

7. 点按  开始轮询接收。

使用子地址（SEP）和密码（PWD）从布告栏接收传真（轮询接收）

通过拨打发件人的号码，您可以使用子地址（SEP）和密码（PWD）功能从存储在发件人传真机上的布告栏接收传真。要使用此功能，请提前在联系人列表中使用子地址（SEP）和密码（PWD）注册联系人。

1. 在主界面上选择**传真**。
2. 选择  (更多)。
3. 选择**扩展传真**。
4. 点按**轮询接收**以将其设置为开。
5. 点按**关闭**，然后再次点按**关闭**。
6. 选择**联系人**，然后选择包含已注册子地址 (SEP) 和密码 (PWD) 且与目标布告栏匹配的联系入。
7. 点按  开始**轮询接收**。

相关信息

➔ “联系人注册”内容请参见第84页。

保存和转发接收的传真

功能摘要

如果您的组织有打印机管理员，请联系您的管理员，检查打印机设置的状态。

将接收的传真保存在本产品中

可以将接收的传真保存在本产品中，并且可以在本产品的屏幕上查看这些传真。您可以只打印要打印的传真，或删除不需要的传真。

将接收的传真保存和/或转发到本产品以外的目标上

可以将以下设备设置为目标。

- 计算机 (PC-FAX 接收)
- 外部存储设备
- 电子邮件地址
- 网络上的共享文件夹
- 云 (Cloud) 服务 (在线存储)
- 其他传真机

注释：

- 传真数据保存为 PDF 或 TIFF 文件，云 (Cloud) 服务和其他传真机除外。
- 传真数据保存为 PDF 文件，用于云 (Cloud) 服务。
- 彩色文档无法转发到另一台传真机。无法转发的彩色文档将作为转发失败的文档处理。

按子地址和密码等条件排序接收的传真

您可以排序接收的传真，并将其保存到收件箱或布告栏邮箱。也可以将接收的传真转发到本产品以外的目标上。

- 电子邮件地址
- 网络上的共享文件夹
- 云 (Cloud) 服务 (在线存储)
- 其他传真机

注释:

- 传真数据保存为 PDF 或 TIFF 文件, 云 (Cloud) 服务和其他传真机除外。
- 传真数据保存为 PDF 文件, 用于云 (Cloud) 服务。
- 彩色文档无法转发到另一台传真机。无法转发的彩色文档将作为转发失败的文档处理。
- 您可以打印本产品中设置的保存/转发条件。在主屏幕上选择**传真**, 然后选择  (更多) > **传真报告** > **有条件保存/转发列表**。

相关信息

- ➔ “保存和转发接收传真的设置”内容请参见第124页。
- ➔ “符合特定条件时保存和转发接收传真的设置”内容请参见第127页。
- ➔ “在本产品的液晶显示屏上查看已接收传真”内容请参见第244页。

在本产品的液晶显示屏上查看已接收传真

要在本产品的屏幕上查看已接收传真, 必须提前在本产品上进行设置。

“配置保存设置以接收传真”内容请参见第124页。





1. 在主界面上选择**传真邮箱**。

注释:

当存在未读的已接收传真时, 主界面的  上将显示未读文档的数量。

2. 选择**收件箱/机密**。
3. 选择要查看的收件箱或机密箱。
4. 如果收件箱或机密箱受密码保护, 请输入收件箱或机密箱密码。
5. 从列表中选择要查看的传真。

传真内容随即显示。

- : 将图像向右旋转 90 度。
- : 朝箭头方向移动屏幕。
- : 缩小或放大。
- : 移至上一页或下一页。
- : 显示菜单, 例如保存和转发。
- 要隐藏操作图标, 请点按预览屏幕上除图标外的任意位置。再次点按可显示图标。

6. 选择是打印还是删除已查看的文档，然后按屏幕上的说明操作。

! **重要：**

如果本产品内存不足，接收和发送传真功能会被禁用。请删除已读或已打印的文档。

相关信息

- ➔ “收件箱/机密”内容请参见第249页。
- ➔ “管理员密码的默认值”内容请参见第19页。

传真菜单选项

收件人

按照下文所述选择操作面板上的菜单。

传真 > 收件人

键盘：

手动输入传真号码。

联系人：

从联系人列表中选择收件人。您还可以添加或编辑联系人。

最近：

从已发送传真历史中选择收件人。还可以将收件人添加到联系人列表。

传真设置

按照下文所述选择操作面板上的菜单。

传真 > 传真设置

快速操作按钮：

在**设置 > 常规设置 > 传真设置 > 快速操作按钮**中最多分配三个常用项目，例如**传输日志**和**原稿类型**，在**传真设置**标签的顶部显示这些项目。

扫描设置：

分辨率：

选择发送传真的分辨率。如果选择较高分辨率，数据大小则会增加，发送传真需要一些时间。

浓度：

设置发出传真的浓度。点按 **+** 可以增加浓度，点按 **-** 可以降低浓度。

原稿类型：

选择原稿的类型。

移除背景：

选择背景的暗度。点按 + 可使背景变亮（变白），点按 - 可使背景变暗（变黑）。

如果选择**自动**，则会检测原稿的背景颜色，并自动移除背景或使其变亮。如果背景颜色太暗或未检测到背景颜色，则不会正确应用此项。

锐度：

增强图像轮廓或散焦。点按 + 可以增强锐度，点按 - 可以降低锐度。

ADF 双面：

扫描放入 ADF 的原稿的两面，并发送黑白传真。

连续扫描（ADF）：

逐个放置原稿或按尺寸放置原稿来发送传真时，可以将这些原稿作为一个文档并以原稿尺寸发送。

“使用 ADF 发送不同尺寸的文档（连续扫描（ADF）”内容请参见第238页。

原稿尺寸（文稿台）：

选择文稿台上放置的原稿的尺寸和方向。

色彩模式：

选择在彩色模式或黑白模式下进行扫描。

传真发送设置：

直接发送：

在扫描原稿的同时发送黑白传真。因为扫描的原稿不会临时存储在本产品的存储器中，即使发送大量页面也如此，因此可以避免由于本产品的存储器空间不足而发生错误。请注意，使用此功能发送传真的时间要比不使用此功能长。

在以下情况下，不能使用此功能：

- 使用 **ADF 双面**选项发送传真
- 将传真发送给多个收件人

“发送大量黑白文档（直接发送）”内容请参见第237页。

优先发送：

先发送当前传真，让其他传真等待发送。

“中断和发送传真（优先发送）”内容请参见第237页。

定时传真：

在指定的时间发送传真。使用此选项时，仅能发送黑白传真。

“在一天中的指定时间发送黑白传真（定时传真）”内容请参见第237页。

添加发件人信息：

添加发件人信息：

选择标题信息（发件人名称和传真号码）在外发传真中的添加位置，或选择不添加该信息。

关： 发送不含标题信息的传真。

图像外部： 发送传真时，标题信息位于传真白色顶部边距内。这可避免标题与扫描的图像重叠，但收件人收到的传真可能会跨两页打印，具体取决于原稿尺寸。

图像内部： 发送传真时，标题信息位于扫描图像顶部下方约 7 毫米处。标题可能会与图像重叠，但收件人收到的传真不会分成两个文档。

传真标题：

为收件人选择标题。要使用此功能，请提前注册多个标题。

附加信息：

选择要添加的信息。可以从**您的电话号码**、**目的地列表**和**无**中选择一个。

通知发送结果：

发送传真后发送通知。

收件人：

从联系人列表选择一个收件人，以在发送传真后发送通知。

传输报告：

发送传真后打印传输报告。

使用**出错时打印**只会在发生错误时打印报告。

如果在**设置 > 常规设置 > 传真设置 > 报告设置**中设置了**将图像附加到报告里**，报告中也会打印出错的传真。

备份：

保存已扫描的发出传真的备份，将其自动保存到本产品内存中。备份功能在以下情况下可用：

正在黑白模式下发送传真

正在使用**定时传真**功能发送传真

正在使用**批量发送**功能发送传真

正在使用**存储传真数据**功能发送传真

备份目的地：

选择备份目的地。

更多

在主页屏幕上的**传真**中选择  可显示**更多**菜单。

传输日志：

您可检查已发送或已接收传真任务的历史。

请注意，您也可从**状态**中查看已发送或已接收传真任务的历史。

传真报告：

最后传输：

打印通过轮询发送或接收的上一个传真的报告。

传真日志：

打印传输报告。可以使用以下菜单设置自动打印该报告。

设置 > 常规设置 > 传真设置 > 报告设置 > 传真日志自动打印

存储的传真文档：

打印本产品内存中存储的传真文档列表，比如未完成的任务。

传真设置列表：

打印当前传真设置。

有条件保存/转发列表：

打印有条件保存/转发列表。

协议追踪：

打印已发送或接收的上一个传真的详细报告。

扩展传真：

轮询接收：

当此设置设为**开**且您拨打发件人的传真号码时，您可以从发件人的传真机接收文档。

[“通过轮询接收传真（轮询接收）”](#)内容请参见第242页。

轮询发送/布告栏：

当通过选择轮询发送邮箱或布告栏邮箱将此设置设为**开**时，您可以按**传真设置**标签上的  扫描文档并将其存储到所选的邮箱。

您可以将一个文档存储到轮询发送邮箱。

[“按需发送传真（轮询发送邮箱）”](#)内容请参见第235页。

您可以将最多 10 个文档存储到本产品中的最多 10 个布告栏，但在存储文档前必须通过**传真邮箱**注册它们。

[“按需发送传真（布告栏邮箱）”](#)内容请参见第236页。

存储传真数据：

当此设置设为**开**，且您点按**传真设置**标签上的  时，您可以扫描文档并将其存储到**存储的文档**邮箱。最多可以存储 10 个文档。

您也可以从**传真邮箱**扫描文档并将其保存到**存储的文档**邮箱。

[“存储传真而不指定收件人（存储传真数据）”](#)内容请参见第239页。

传真邮箱：

访问主界面上的**传真邮箱**。

传真邮箱包括以下邮箱。

- 收件箱
- 机密箱
- 存储的文档邮箱
- 轮询发送邮箱
- 布告栏箱

[“传真邮箱的菜单选项”内容请参见第249页。](#)

传真设置：

访问**设置 > 常规设置 > 传真设置**。以产品管理员身份访问设置菜单。

[“传真设置”内容请参见第395页。](#)

传真邮箱的菜单选项

收件箱/机密

您可以在主界面上的**传真邮箱**中找到**收件箱/机密**。

收件箱和机密箱（列表）

收件箱和机密箱位于**传真邮箱 > 收件箱/机密**中。

您最多可以在收件箱和机密箱中一共保存 200 个文档。









您可以使用一个收件箱，最多注册 10 个机密箱。邮箱名称在邮箱上显示。**机密 XX** 是每个机密箱的默认名称。

收件箱和机密箱

按接收日期、发件人姓名和页数显示接收的传真列表。

点按列表中的其中一个传真可打开预览屏幕，且您可以检查传真的内容。您可以在预览的同时打印或删除传真。

预览屏幕

-  ：缩小或放大。
- ：将图像向右旋转 90 度。
-    ：朝箭头方向移动屏幕。
-  ：移至上一页或下一页。

要隐藏操作图标，请点按预览屏幕上除图标外的任意位置。再次点按可显示图标。

 (预览菜单)

- 保存到存储设备
- 转发 (电子邮件)
- 转发 (网络文件夹)
- 转发 (云 (Cloud))
- 发送传真
- 详细信息

当显示**完成后删除**消息时，选择**开**可在完成诸如**保存到存储设备**或**转发 (电子邮件)**等过程后删除传真。

 (邮箱菜单)

全部打印:

仅当邮箱中存在存储的传真时才显示此项目。打印邮箱中的所有传真。在**完成后删除**中选择**开**可在打印完成后删除所有传真。

全部保存到存储设备:

仅当邮箱中存在存储的传真时才显示此项目。将邮箱中的所有传真保存到外部存储设备。在**完成后删除**中选择**开**可在保存完成后删除所有文档。

删除全部已读数据:

邮箱中有文档时会显示此项目。删除邮箱中的所有已读文档。

删除全部未读数据:

邮箱中有文档时会显示此项目。删除邮箱中的所有未读文档。

全部删除:

仅当邮箱中存在存储的传真时才显示此项目。删除邮箱中的所有传真。

设置:

选择**收件箱 > 邮箱菜单 > 设置**时会显示以下项目。

- 内存已满时的选项：选择一个在收件箱已满时打印或拒收传入传真的选项。
- 收件箱密码设置：您可以设置密码，也可以更改密码。
- 自动删除已接收传真：选择**开**会在一段时间后自动删除收件箱中收到的传真文档。选中**使用传真设置**时，将使用以下设置。
设置 > 常规设置 > 传真设置 > 接收设置 > 保存/转发设置 > 通用设置 > 邮箱文档删除设置

选择机密箱后再选择**邮箱菜单 > 设置**时会显示以下项目。

- 名称：输入机密箱的名称。
- 用于打开邮箱的密码：您可以设置密码，也可以更改密码。
- 自动删除已接收传真：选择**开**会在一段时间后自动删除收件箱中收到的传真文档。

删除邮箱:

仅当选择机密箱后再选择**邮箱菜单**时, 才会显示此项目。清除机密箱的当前设置, 并删除存储的所有文档。

相关信息

- ➔ “保存和转发接收传真的设置”内容请参见第124页。
- ➔ “符合特定条件时保存和转发接收传真的设置”内容请参见第127页。
- ➔ “检查传真任务历史”内容请参见第257页。

存储的文档:

您可以在主界面上的**传真邮箱**中找到**存储的文档**。

您可以在邮箱中存储一个最多含 200 页内容的黑白文档和最多 10 个文档。如果需要频繁发送同一个文档, 利用此功能可以节省扫描文档所需的时间。

注释:





根据使用条件 (例如, 已保存的文档大小), 您可能无法保存 10 个文档。

存储的文档邮箱

显示存储的文档列表以及存储日期和页数。

点按列表中的其中一个存储的文档会显示预览屏幕。点按**开始发送**转至传真发送屏幕, 或点按**删除**以在预览时删除文档。

预览屏幕

- : 缩小或放大。
- : 将图像向右旋转 90 度。
- : 朝箭头方向移动屏幕。
- : 移至上一页或下一页。

要隐藏操作图标, 请点按预览屏幕上除图标外的任意位置。再次点按可显示图标。

(预览菜单)

- 保存到存储设备
- 转发 (电子邮件)
- 转发 (网络文件夹)
- 转发 (云 (Cloud))
- 打印

当显示**完成后删除**消息时, 选择**开**可在完成诸如**保存到存储设备**或**转发 (电子邮件)**等过程后删除传真。

(邮箱菜单)

存储传真数据：

显示**传真 > 传真设置**标签的屏幕。点按屏幕上的  开始扫描要存储到存储的文档邮箱中的文档。

全部打印：

仅当邮箱中存在存储的传真时才显示此项目。打印邮箱中的所有传真。在**完成后删除**中选择**开**可在打印完成后删除所有传真。

全部保存到存储设备：

仅当邮箱中存在存储的传真时才显示此项目。将邮箱中的所有传真保存到外部存储设备。在**完成后删除**中选择**开**可在保存完成后删除所有文档。

全部删除：

仅当邮箱中存在存储的传真时才显示此项目。删除邮箱中的所有传真。

设置：

用于打开邮箱的密码：您可以设置密码，也可以更改密码。

相关信息

➔ “多次发送相同文档”内容请参见第239页。

➔ “检查传真任务历史”内容请参见第257页。

轮询发送/布告栏

您可以在主界面上的**传真邮箱**中找到**轮询发送/布告栏**。

本产品配有一个轮询发送邮箱和 10 个布告栏。您最多可以在每个邮箱中存储一个含 200 页内容的黑白文档，且每个邮箱只能存储一个文档。

轮询发送：

您可以在**传真邮箱 > 轮询发送/布告栏**中找到**轮询发送**。

轮询发送邮箱：

添加文档：



显示**传真 > 传真设置**标签的屏幕。点按屏幕上的  开始扫描要存储到邮箱中的文档。



当文档位于邮箱中时，会显示**检查文档**。

检查文档：

当文档位于邮箱中时显示预览屏幕。您可以在预览的同时打印或删除文档。

预览屏幕

  ：缩小或放大。

- ：将图像向右旋转 90 度。
- ：朝箭头方向移动屏幕。
- ：移至上一页或下一页。

要隐藏操作图标，请点按预览屏幕上除图标外的任意位置。再次点按可显示图标。

(预览菜单)

- 保存到存储设备
- 转发（电子邮件）
- 转发（网络文件夹）
- 转发（云（Cloud））
- 发送传真

当显示**完成后删除**消息时，选择**开**可在完成诸如**保存到存储设备**或**转发（电子邮件）**等过程后删除传真。

(菜单)

删除文档：

仅当邮箱中存在存储的文档时才显示此项目。删除邮箱中存储的文档。

设置：

- 用于打开邮箱的密码：您可以设置密码，也可以更改密码。
- 轮询发送后自动删除：将此设置设为**开**会在完成收件人的下一个发送文档请求（轮询发送）之后删除邮箱中的文档。
- 通知发送结果：当**电子邮件通知**设置为**开**时，本产品将在完成发送文档请求（轮询发送）时，向**收件人**中指定的目标发送通知。

相关信息

- ➔ [“按需发送传真（轮询发送邮箱）”](#)内容请参见第235页。
- ➔ [“检查传真任务历史”](#)内容请参见第257页。

未注册的布告栏：

您可以在**传真邮箱 > 轮询发送/布告栏**中找到**未注册的布告栏**。选择**未注册的布告栏**邮箱之一。注册布告栏后，已注册的名称显示在邮箱上而非**未注册的布告栏**上。

您最多可注册 10 个布告栏。

布告栏邮箱设置：

名称（必填）：

输入布告栏邮箱的名称。

子地址 (SEP)：

设置**子地址 (SEP)**。如果此处设置的子地址与支持子地址的接收传真机的子地址匹配，则存储在邮箱中的文档将被发送到该传真机。

密码 (PWD)：

设置**密码 (PWD)**。如果此处设置的密码与支持密码的接收传真机的密码匹配，则存储在邮箱中的文档将被发送到该传真机。

用于打开邮箱的密码：

设置或更改用于打开邮箱的密码。

轮询发送后自动删除：

将此设置为**开**会在完成收件人的下一个发送文档请求（轮询发送）之后删除邮箱中的文档。

通知发送结果：

当**电子邮件通知**设置为**开**时，本产品将在完成发送文档请求（轮询发送）时，向**收件人**发送通知。

相关信息

- ➔ “[按需发送传真（布告栏邮箱）](#)”内容请参见第236页。
- ➔ “[每个已注册的布告栏](#)”内容请参见第254页。

每个已注册的布告栏

您可以在**传真邮箱 > 轮询发送/布告栏**中找到布告栏。选择显示已注册名称的邮箱。邮箱上显示的名称是在**未注册的布告栏**中注册的名称。

您最多可注册 10 个布告栏。

（已注册的布告栏名称）

添加文档：





显示**传真 > 传真设置**标签的屏幕。点按屏幕上的  开始扫描要存储到邮箱中的文档。

当文档位于邮箱中时，会显示**检查文档**。

检查文档：

当文档位于邮箱中时显示预览屏幕。您可以在预览的同时打印或删除文档。

预览屏幕

- ：缩小或放大。
- ：将图像向右旋转 90 度。
- ：朝箭头方向移动屏幕。
- ：移至上一页或下一页。

要隐藏操作图标，请点按预览屏幕上除图标外的任意位置。再次点按可显示图标。

 (预览菜单)

- 保存到存储设备
- 转发（电子邮件）
- 转发（网络文件夹）
- 转发（云（Cloud））
- 发送传真

当显示**完成后删除**消息时，选择开可在完成诸如**保存到存储设备**或**转发（电子邮件）**等过程后删除传真。

 (菜单)

删除文档：

仅当邮箱中存在存储的文档时才显示此项目。删除邮箱中存储的文档。

设置：

- 名称（必填）：更改布告栏箱的名称。
- 子地址（SEP）：更改收件人接收传真所需的条件。
- 密码（PWD）：更改收件人接收传真所需的密码。
- 用于打开邮箱的密码：您可以设置密码，也可以更改密码。
- 轮询发送后自动删除：将此设置设为**开**会在完成收件人的下一个发送文档请求（轮询发送）之后删除邮箱中的文档。
- 通知发送结果：当**电子邮件通知**设置为**开**时，本产品将在完成发送文档请求（轮询发送）时，向**收件人**中指定的目标发送通知。

删除邮箱：

删除所选的邮箱，同时清除当前设置并删除所有已存储的文档。

相关信息

- ➔ “[按需发送传真（布告栏邮箱）](#)”内容请参见第236页。
- ➔ “[未注册的布告栏](#)：”内容请参见第253页。
- ➔ “[检查传真任务历史](#)”内容请参见第257页。

检查传真任务的状态或日志

在接收传真未处理（未读/未打印/未保存/未转发）时显示信息

当存在未处理的已接收文档时，主界面的  上会显示未处理任务的数量。有关“未处理”的定义，请参见下表。

! 重要:

收件箱已满时，接收传真将禁用。您应从收件箱删除已查看过的文档。



已接收传真保存/转发设置	“未处理”状态
打印*1	有接收的文档正在等待打印或打印正在进行中。
保存在收件箱或机密箱中	收件箱或机密箱中有未读的已接收文档。
保存在外部存储设备中	由于本产品没有连接任何包含专为保存已接收文档而创建的文件夹的设备，或者出于其他原因，存在尚未保存到设备中的已接收文档。
保存在计算机上	由于计算机处于睡眠模式或出于其他原因，存在尚未保存在计算机上的已接收文档。
转发	存在尚未转发或转发失败的已接收文档*2。

*1 : 当您未进行任何传真保存/转发设置时，或已设置在将接收的文档保存到外部存储设备或计算机的同时打印这些文档时。

*2 : 已设置将无法转发的文档保存在收件箱中时，收件箱中将有转发失败的未读文档。当您已设置为打印转发失败的文档时，打印未完成。

注释:

如果您使用一个以上的传真保存/转发设置，则即使只收到一个传真，未处理任务的数量也可能显示为“2”个或“3”个。例如，如果您已设置将传真保存到收件箱和计算机，并收到了一个传真，则当该传真尚未保存到收件箱或计算机时，未处理任务的数量将显示为“2”个。

相关信息

➔ “在本产品的液晶显示屏上查看已接收传真”内容请参见第244页。

➔ “检查进行中的传真任务”内容请参见第256页。

检查进行中的传真任务

您可以显示屏幕以检查处理未完成的传真任务。检查屏幕上将显示以下任务。通过此屏幕，还可以打印尚未打印的文档，也可以重新发送已发送失败的文档。

- ❑ 如下已接收的传真任务
 - ❑ 尚未打印（任务设置为打印时）
 - ❑ 尚未保存（任务设置为保存时）
 - ❑ 尚未转发（任务设置为转发时）
- ❑ 已发送失败的发送传真任务（如果您已启用**保存失败数据**）

请按以下步骤显示检查屏幕。

1. 点按主界面**上的状态**。
2. 点按**任务**标签，然后点按**活动**。
3. 选择要检查的任务，然后选择**详细信息**。

相关信息

➔ “[在接收传真未处理（未读/未打印/未保存/未转发）时显示信息](#)”内容请参见第255页。

检查传真任务历史

可以检查传真发送任务或接收任务的历史，例如每个任务的日期、时间和结果。

1. 点按主界面**上的状态**。
2. 在**任务**标签上选择**日志**。
3. 点按右侧的 ▼，然后选择**发送或接收**。

传真发送任务或接收任务的日志按时间倒序显示。点按要检查的任务以显示详细信息。

您也可通过以下方式查看传真历史，即选择**传真** > （更多）> **传真报告** > **传真日志**打印出**传真日志**。

相关信息

➔ “[更多](#)”内容请参见第247页。

重新打印已接收文档

您可以从已打印传真任务的日志中重新打印已接收文档。

请注意，如果打印机内存不足，将按时间顺序删除已打印的已接收文档。

1. 点按主界面**上的状态**。
2. 在**任务**标签上选择**日志**。
3. 点按右侧的 ▼，然后选择**打印**。

传真发送任务或接收任务的历史按时间倒序显示。

4. 从历史列表中选择带有  的任务。
检查日期、时间和结果，以确定该文档是否为要打印的文档。
5. 点按**重新打印**以打印该文档。

从计算机发送传真

您可以使用 FAX Utility 和 PC-FAX 驱动程序，从计算机发送传真。

有关如何使用 FAX Utility 的详细信息，请参见 FAX Utility 帮助（显示在主窗口上）中的基本操作。

注释：

- 在使用此功能前确认 FAX Utility 和本产品的 PC-FAX 驱动程序都已安装。
"用于配置传真操作和发送传真的应用程序 (FAX Utility)"内容请参见第377页。
"用于发送传真的应用程序 (PC-FAX 驱动程序)"内容请参见第378页。
- 如果未安装 FAX Utility，请使用 EPSON Software Updater（用于更新软件的应用程序）安装 FAX Utility。
"用于更新软件和固件的应用程序 (Epson Software Updater)"内容请参见第381页。

相关信息

- ➔ "允许从计算机发送传真"内容请参见第133页。

发送使用应用程序创建的文档 (Windows)

通过从 Microsoft Word 或 Excel 等应用程序的**打印**菜单中选择打印机传真，您可以传输所创建的文档、绘图和表格等数据以及封面。

注释：

下面使用 Microsoft Word 为例进行说明。根据您使用的应用程序不同，实际操作可能有所不同。有关详细信息，请参见应用程序的帮助。

1. 使用应用程序创建要通过传真传输的文档。
一次传真传输最多可以发送 200 页黑白传真或 100 页彩色传真（包括封面页在内）。
2. 从**文件**菜单中单击**打印**。
此时会出现应用程序的**打印**窗口。
3. 在**打印机**中选择 **XXXXX (传真机)**（其中 XXXXX 是本产品名称），然后检查传真发送设置。
在**份数**中指定 1。如果指定 2 或更大值，传真可能无法正确传输。
4. 如果想要指定**打印纸尺寸、方向、色彩、图像质量或字符浓度**，请单击**打印机属性或属性**。
有关详细信息，请参见 PC-FAX 驱动程序帮助。

5. 单击打印。

注释：

第一次使用 FAX Utility 时，会显示一个用于注册信息的窗口。输入需要的信息，然后单击**确定**。

此时将显示 FAX Utility 的**收件人设置**屏幕。

6. 要在同一个传真传输中发送其他文档时，请选中**添加要发送的文档**复选框。

在步骤 10 中单击**下一步**后会显示添加文档屏幕。

7. 根据需要选中**附加封面**复选框。

8. 指定收件人。

- 从 **PC-FAX 电话簿**中选择收件人（名称、传真号码等）：

如果收件人已保存在电话簿中，请执行以下步骤。

- ① 单击 **PC-FAX 电话簿**标签。
- ② 从列表中选择收件人，然后单击**添加**。

- 从本产品上的联系人中选择收件人（名称、传真号码等）：

如果收件人保存在本产品联系人中，请执行以下步骤。

- ① 单击**本产品上的联系人**标签。
- ② 从列表中选择联系人，然后单击**添加**进入**添加到收件人**窗口。
- ③ 从显示的列表中选择联系人，然后单击**编辑**。
- ④ 根据需要添加**公司**和**职务**等个人资料，然后单击**确定**返回至**添加到收件人**窗口。
- ⑤ 根据需要选中**注册到 PC-FAX 电话簿**复选框，从而将联系人保存到 **PC-FAX 电话簿**。
- ⑥ 单击**确定**。

- 直接指定收件人（名称、传真号码等）：

按照以下步骤执行操作。

- ① 单击**手动拨号**标签。
- ② 输入需要的信息。
- ③ 单击**添加**。

此外，如单击**保存到电话簿**，则可将收件人保存到 **PC-FAX 电话簿**标签下的列表。

注释：

- 如果本产品的线路类型设置为 **PBX**，并且访问代码已设置为使用 #（井号），请不要输入确切的前缀代码，而要输入 #（井号）。有关详细信息，请参见下面“**相关信息**”链接中基本设置中的线路类型。

- 如果在 FAX Utility 主屏幕上的**可选设置**中选择了**输入两次传真号码**，则在单击**添加**或**下一步**后需要再次输入同一个号码。

收件人会添加到窗口上部显示的**收件人列表**中。

9. 单击**发送选项**标签，然后配置传输选项设置。

传输模式：

选择本产品如何传输文档。

- **内存传输：**将数据暂时存储在本产品内存中，然后发送传真。如果要将传真同时发送给多个收件人或同时从多个计算机发送传真，请选择此项目。
- **直接传输：**发送传真时不将数据暂时存储在本产品内存中。如果要发送大量黑白页面，请选择此项目，以免因本产品内存不足导致错误。

指定时间：

选择**指定传输时间**可在指定时间发送传真，然后在**传输时间**中输入时间。

10. 单击**下一步**。

选中了**添加要发送的文档**复选框后，请按照以下步骤在**文档合并**窗口中添加文档。

- ① 打开要添加的文档，然后在**打印**窗口中选择相同的打印机（传真机名称）。此时文档会添加到**要合并的文档列表**中。
- ② 单击**预览**检查合并后的文档。
- ③ 单击**下一步**。

注释：

为第一个文档选择的**图像质量和色彩**设置会应用于其他文档。

选中了**附加封面**复选框后，请在**封面页设置**窗口中指定封面页的内容。

- ① 从**封面页**列表中的示例中选择一个封面页。请注意，无法创建原始封面，也无法将原始封面添加到列表中。
- ② 输入**主题和信息**。
- ③ 单击**下一步**。

注释：

在**封面设置**窗口中，根据需要执行以下操作。

- 如果要更改封面上的项目顺序，请单击**封面格式设置**。可以在**打印纸尺寸**中选择封面尺寸。也可以选择与所传输文档具有不同尺寸的封面。
- 如果要更改封面文本所用的字体，请单击**字体**。
- 如果要更改发件人信息，请单击**发件人设置**。
- 如果要检查已输入主题和信息的封面，请单击**详细预览**。

11. 检查传输内容并单击**发送**。

传输前，请确保收件人的姓名和传真号码正确。单击**预览**可预览要传输的封面和文档。

12. 如果显示消息告知您尚未设置用户名称和密码，请按照屏幕上的说明输入用户名称和密码。

- 向管理员索要用户名称和密码。
- 从传真功能受限的本产品发送传真时会显示此消息。
- 在确认消息并单击确定后显示的窗口中，如果选择**保存访问控制设置**复选框，用户名称和密码将保存到 FAX Utility 中，从下次开始将不显示输入用户名称和密码的窗口。

一旦传输开始，就会出现一个显示传输状态的窗口。

注释:

- 要停止传输，请选择数据，然后单击**取消**。也可以使用本产品的操作面板取消。
- 如果在传输期间发生错误，将显示**通讯错误**窗口。检查错误信息并重新传输。
- 如果未在 FAX Utility 主屏幕的**可选设置**屏幕中选择在传输期间显示传真状态监视器，不会显示传真状态监视器屏幕（上述屏幕，您可在其中检查传输状态）。

相关信息

➔ “基本设置”内容请参见第396页。

发送使用应用程序创建的文档 (Mac OS)

通过从市售应用程序的**打印**菜单中选择具有传真功能的打印机，您可以发送所创建的文档、绘图和表格等数据。

注释:

下面使用“文本编辑”（一个标准 Mac OS 应用程序）为例进行说明。

1. 在应用程序中创建要通过传真发送的文档。
一次传真传输最多可以发送 100 页黑白传真或 100 页彩色传真（包括封面页在内），且传真最大不超过 2 GB。
2. 从**文件**菜单中单击**打印**。
此时将显示应用程序的**打印**窗口。
3. 在**名称**中选择您的打印机（传真机名称），单击  显示详细设置，检查打印设置，然后单击**确定**。
4. 执行每个项目的设置。
在**份数**中指定 1。即使指定 2 或更大值，也是仅发送 1 份副本。

注释:

可以发送的文档页面尺寸与可以通过打印机传真的打印纸尺寸相同。

5. 从弹出菜单中选择传真设置，然后执行每个项目的设置。
有关每个项目设置的说明，请参见 PC-FAX 驱动程序的帮助。

单击窗口左下角的  可打开 PC-FAX 驱动程序的帮助。

6. 选择收件人设置菜单，然后指定收件人。

直接指定收件人（名称、传真号码等）：

单击**添加**项目，输入需要的信息，然后单击 。收件人会添加到窗口上部显示的收件人列表中。

如果您已在 PC-FAX 驱动程序设置中选择了“输入两次传真号码”，则当您单击  时需要再次输入相同号码。

如果传真连接线路需要前缀代码，请输入外部访问前缀。

注释：

如果本产品的线路类型设置为 **PBX**，并且访问代码已设置为使用 #（井号），请不要输入确切的前缀代码，而要输入 #（井号）。有关详细信息，请参见下面“相关信息”链接中基本设置中的线路类型。

从电话簿中选择收件人（名称、传真号码等）：

如果收件人已保存在电话簿中，请单击 。从列表中选择收件人，然后单击**添加 > 好**。

如果传真连接线路需要前缀代码，请输入外部访问前缀。

注释：

如果本产品的线路类型设置为 **PBX**，并且访问代码已设置为使用 #（井号），请不要输入确切的前缀代码，而要输入 #（井号）。有关详细信息，请参见下面“相关信息”链接中基本设置中的线路类型。

7. 检查收件人设置，然后单击**传真**。

将开始进行发送。

传输前，请确保收件人的姓名和传真号码正确。

注释：

如果单击 Dock 中的本产品图标，将显示传输状态检查屏幕。要停止发送，请单击**数据**，然后单击**删除**。

如果在传输期间发生错误，将显示**发送失败**信息。检查**传真传输记录**屏幕上显示的传输记录。

混有不同打印纸尺寸的文档可能无法正确发送。

相关信息

➔ “基本设置”内容请参见第396页。

在计算机上接收传真

本产品可以接收传真，并将其以 PDF 或 TIFF 文件格式保存到与本产品连接的计算机。使用 FAX Utility（应用程序）进行设置。

有关如何使用 FAX Utility 的详细信息，请参见 FAX Utility 帮助（显示在主窗口上）中的基本操作。进行设置时，如果计算机上显示密码输入屏幕，则输入密码。如果不知道密码，请联系您的产品管理员。

注释:

- 使用此功能前, 请检查是否已安装 FAX Utility 并且已配置 FAX Utility 的设置。
"用于配置传真操作和发送传真的应用程序 (FAX Utility)"内容请参见第377页。
- 如果 FAX Utility 尚未安装, 请使用 EPSON Software Updater (用于更新软件的应用程序) 安装 FAX Utility。
"用于更新软件和固件的应用程序 (Epson Software Updater)"内容请参见第381页。

重要:

- 要在计算机上接收传真, 本产品操作面板上的**接收模式**必须设置为**自动**。有关本产品设置状态的信息, 请联系管理员。要在本产品的操作面板上进行设置, 请选择**设置 > 常规设置 > 传真设置 > 基本设置 > 接收模式**。
- 设置用于接收传真的计算机应始终开机。在保存到计算机之前, 接收的文档将临时保存在本产品内存中。如果关闭计算机, 本产品的内存可能由于无法将文档发送到计算机而变满。
- 临时保存在本产品内存中的文档数量显示在主界面的  上。
- 要读取接收的传真, 您需要在计算机上安装诸如 Adobe Reader 等 PDF 阅读器。

相关信息

- ➔ "执行设置以在计算机上发送和接收传真"内容请参见第133页。

检查有无新传真 (Windows)

将计算机设置为保存本产品接收的传真后, 您可以检查已接收传真的处理状态, 并通过 Windows 任务栏上的传真图标检查有无新传真。将计算机设置为在收到新传真时显示通知后, Windows 系统托盘附近会弹出一个通知屏幕, 您可以检查有无新传真。



注释:

- 保存到计算机的已接收传真数据将从本产品内存中删除。
- 您需要使用 Adobe Reader 来查看另存为 PDF 文件的已接收的传真。

使用任务栏上的传真图标 (Windows)

您可以使用 Windows 任务栏上显示的传真图标检查有无新传真以及操作状态。

1. 检查此图标。

- : 正处于待机模式。
- : 正在检查新传真。
- : 已完成导入新传真。

2. 右键单击图标, 然后单击**查看接收的传真记录**。

此时将显示**接收传真记录**屏幕。

3. 检查列表中的日期和发件人，然后以 PDF 或 TIFF 格式打开接收的文件。

注释：

- 已接收传真将自动使用以下命名格式重命名。

YYYYMMDDHHMMSS_XXXXXXXXXX_nnnnn (年/月/日/小时/分/秒_发件人号码)

- 右键单击图标时，也可以直接打开接收的传真文件夹。有关详细信息，请参见 FAX Utility 中的**可选设置**，或参见其帮助（显示在主窗口上）。

传真图标表示处于待机状态时，可通过选择**立即检查新传真**来即时检查有无新传真。

使用通知窗口 (Windows)

如果您设置为有新传真时发出通知，任务栏附近则会显示每个传真的通知窗口。

1. 检查计算机屏幕上显示的通知屏幕。

注释：

如果未在给定时间段内执行任何操作，通知屏幕将消失。您可以更改通知设置，如显示时间。

2. 单击通知屏幕中的任意位置（ 按钮除外）。

此时将显示**接收传真记录**屏幕。

3. 检查列表中的日期和发件人，然后以 PDF 或 TIFF 格式打开接收的文件。

注释：

- 已接收传真将自动使用以下命名格式重命名。

YYYYMMDDHHMMSS_XXXXXXXXXX_nnnnn (年/月/日/小时/分/秒_发件人号码)

- 右键单击图标时，也可以直接打开接收的传真文件夹。有关详细信息，请参见 FAX Utility 中的**可选设置**，或参见其帮助（显示在主窗口上）。

检查有无新传真 (Mac OS)

您可以使用以下方法之一检查有无新传真。这仅适用于计算机设置为“保存”（将传真保存在此计算机上）的情况。

- 打开已接收传真文件夹（在**已接收传真输出设置**中指定）。

- 打开传真接收监控并单击**立即检查新传真**。

- 有关已收到新传真的通知

在 FAX Utility 的**传真接收监视器** > **首选项**中选择**有新传真时通过 Dock 图标通知我**，这样，当有新传真到达时，Dock 上的传真接收监视器图标会以跳动的方式来通知您。

通过已接收传真监视器打开已接收传真文件夹 (Mac OS)

如果选择“保存”（将传真保存在此计算机上），则可以打开计算机上指定用于接收传真的保存文件夹。

1. 单击 Dock 上的已接收传真监视器图标，打开**传真接收监视器**。

2. 选择本产品并单击**打开文件夹**，或者双击本产品的名称。

3. 检查文件名中的日期和发件人，然后打开 PDF 文件。

注释：

已接收传真将自动使用以下命名格式重命名。

YYYYMMDDHHMMSS_XXXXXXXXXX_nnnnn (年/月/日/小时/分/秒_发件人号码)

发件人发送的信息显示为发件人号码。此号码可能不会显示，具体视发件人而定。

取消将传入的传真保存到计算机的功能

可以通过使用 FAX Utility 取消将传真保存到计算机。

有关详细信息，请参见 FAX Utility 帮助中的基本操作（显示在主窗口中）。

注释：

- 如果有任何传真尚未保存到计算机，则无法取消将传真保存到计算机的功能。
- 无法更改已由管理员锁定的设置。
- 也可以在本产品上更改此设置。有关取消将接收的传真保存到计算机上的设置的信息，请联系管理员。

相关信息

- ➔ [“执行保存到 PC 设置以不接收传真”内容请参见第134页。](#)

维护本产品

检查耗材状态.....	267
针对进纸器改善进纸问题.....	267
改善打印质量、复印质量、扫描质量和传真质量.....	268

检查耗材状态

您可以通过本产品的操作面板检查大致墨量及维护箱的大致使用寿命。选择主屏幕上的



注释：

以下项指示维护箱中的可用空间量。

A：可用空间

B：废墨量



显示墨量低消息时，您可以继续打印。根据要求更换墨盒。

注释：

❑ 您可以通过打印机驱动程序中的状态监视器检查大致墨量和维护箱的大致使用寿命。

❑ Windows

单击**维护**标签上的 **EPSON Status Monitor 3**。

如果 **EPSON Status Monitor 3** 已禁用，则单击**维护**标签上的**扩展设置**，然后选择**启用 EPSON Status Monitor 3**。

❑ Mac OS

Apple 菜单 > **系统偏好设置** > **打印机与扫描仪**（或**打印和扫描、打印和传真**） > Epson (XXXX) > **选项与耗材** > **实用工具** > **打开打印机实用工具** > **EPSON Status Monitor**

相关信息

- ➔ “需要更换墨盒”内容请参见第339页。
- ➔ “需要更换维护箱”内容请参见第344页。

针对进纸器改善进纸问题

进纸器未能正确进纸时，请清洁内部的搓纸轮。

1. 拉出进纸器。

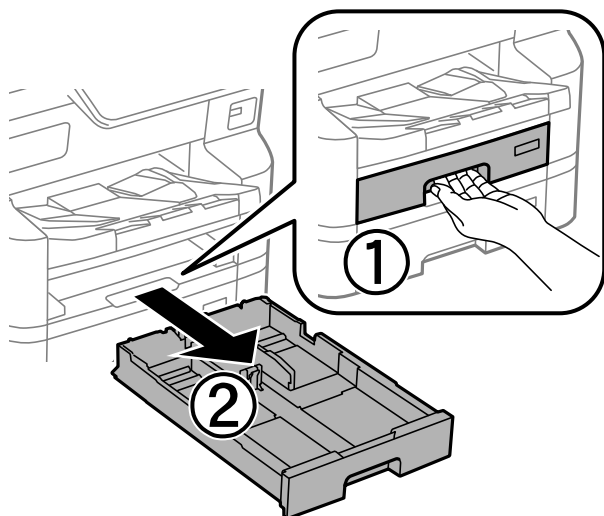

2. 使用柔软的湿布擦拭搓纸轮。

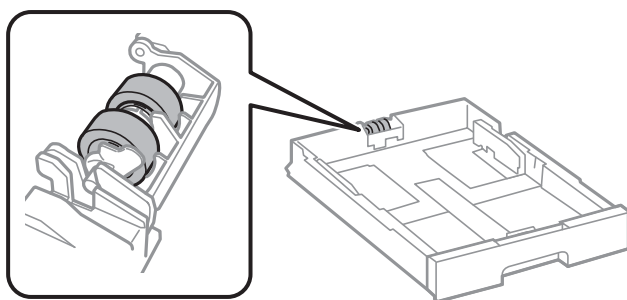

! 重要：

使用干布可能会损坏搓纸轮表面。

3. 插入进纸器。

改善打印质量、复印质量、扫描质量和传真质量

调整打印质量

如果发现垂直线失准、图像模糊或水平条纹，请调整打印质量。如果要根据打印纸调整打印质量，请先配置此设置。如果您在根据打印纸进行调整之后进行此项设置，根据打印纸调整打印质量的设置值将会重置。

1. 在本产品的操作面板上选择**设置**。
2. 选择**维护 > 打印质量调整**。

- 按照屏幕提示打印校准图案并扫描。
将自动进行调整。
如果操作面板上显示要求打印维护检查页的消息，请转到下一步。

- 按照屏幕提示打印维护检查页。

- 检查每个图案以执行调整。

- 对于此图案，如果您在以下“OK”图案中没有发现任何线条断开或线段缺失，选择**确定**。
如果出现“NG”图案所示的线条断开或线段缺失，选择**不良**，然后按照屏幕说明进行操作。

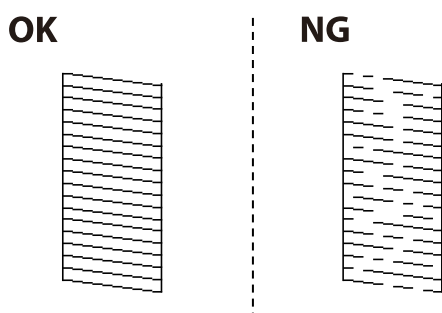

- 对于这些图案，如果左侧图案看起来与带有复选标记的右侧图案相同，则选择**确定**。
如果看起来不同，选择**不良**，然后按照屏幕说明进行操作。

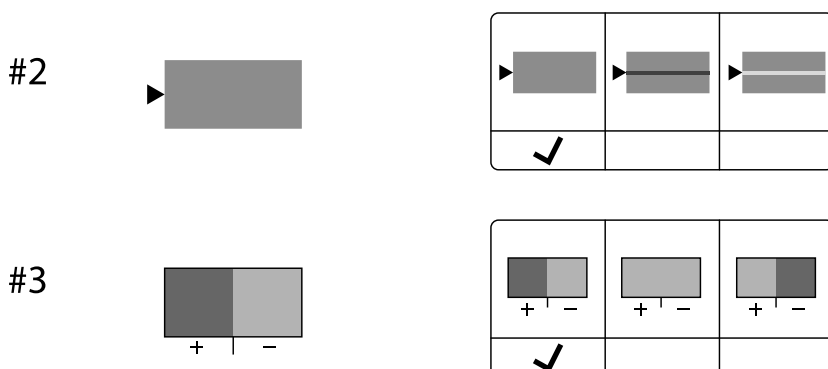

根据打印纸调整打印质量

根据打印纸设置打印质量。支持普通纸、再生纸、高质量普通纸、预打印纸、彩色纸、信笺抬头纸及厚打印纸 1。

- 装入您想在打印机中调整打印质量的打印纸。
- 在本产品操作面板的主界面上选择**设置**。
- 选择**维护** > **参照纸张调整打印质量**。
如果没有显示此项目，请向上滑动屏幕则可显示。
- 选择**打印图案**或**输入设置值**作为调整方式。
- 选择本产品中装入的打印纸类型。

6. 按照屏幕提示校准打印头。

如果间隔固定距离出现水平条纹，此图案会校准。

查找并输入间隔最小和重叠最少的图案的编号。

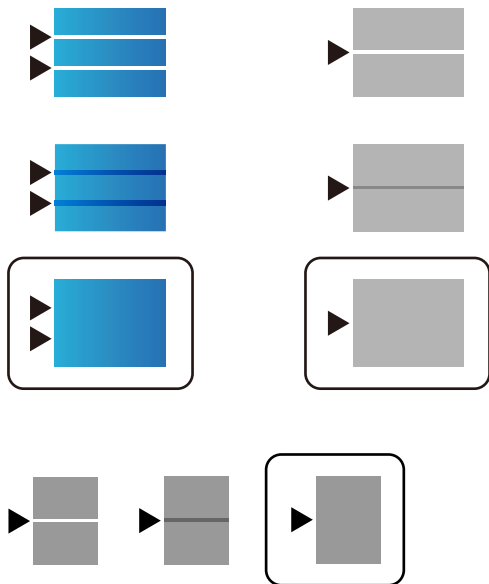

注释：

如果您打印的打印纸的质量可以进行调整，请在打印机驱动程序中为**打印纸类型**选择**自动选择（普通纸）**，此时调整值将自动应用。

7. 关闭信息屏幕。

如果执行此调整后打印质量仍未改善，执行**打印质量调整**来设置标准调整值，然后根据打印纸类型再次执行调整。

检查并清洗打印头

如果喷嘴堵塞，则打印输出会变得模糊、存在可见的条纹或出现异常色彩。如果喷嘴严重堵塞，打印输出将是空白。打印质量下降时，先使用喷嘴检查功能检查喷嘴是否堵塞。如果喷嘴堵塞，请清洗打印头。

！重要：

- 打印头清洗过程中不要打开本产品前盖或关闭电源。如果打印头清洗没有完成，您可能不能打印。
- 打印头清洗会消耗一些墨水，除非需要，否则不应执行打印头清洗。
- 当墨量低时，您可能无法清洗打印头。
- 如果在重复 4 次喷嘴检查和打印头清洗之后打印质量仍未改善，请等待至少 6 小时，期间不要打印，然后重新运行喷嘴检查并根据需要重复打印头清洗。建议使用  按钮关闭本产品电源。如果打印质量仍然没有改善，请与爱普生认证服务机构联系。
- 为了防止打印头变干，请不要在打开电源时拔出本产品的插头。

您可以使用本产品的操作面板检查并清洗打印头。

1. 在本产品的操作面板上选择**设置**。
2. 选择**维护** > **打印头喷嘴检查**。
3. 按照屏幕提示装纸并打印喷嘴检查图案。
4. 检查打印的图案。
 - 如果如“NG”图案所示线条断开或部分缺失，则打印头喷嘴可能堵塞。转至下一步。
 - 如果如以下“OK”图案所示，没有看到线条断开或部分缺失，则喷嘴未堵塞。无需清洗打印头。选择  退出。

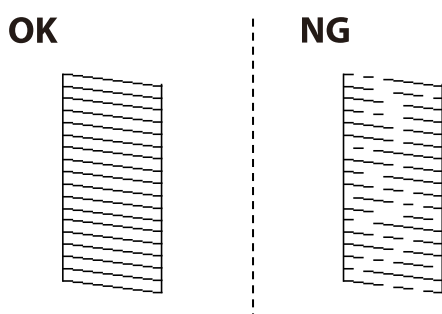

5. 选择 。
6. 按照屏幕提示清洗打印头。
7. 清洗完成后，按照屏幕提示再次打印喷嘴检查图案。重复清洗和图案打印过程，直至所有线条均打印完整。

注释：

也可在打印机驱动程序中检查和清洗打印头。

Windows

单击**维护**标签上的**打印头喷嘴检查**。

Mac OS

Apple 菜单 > **系统偏好设置** > **打印机与扫描仪**（或**打印和扫描、打印和传真**） > Epson（XXXX）> **选项与耗材** > **实用工具** > **打开打印机实用工具** > **打印头喷嘴检查**

防止喷嘴堵塞

打开和关闭本产品电源时，请务必使用电源按钮。

拔下电源线前，请确认电源指示灯已熄灭。

在本产品工作期间拔下电源线或停电时，打印头可能未正常盖好。如果一直保持此状态，墨水可能会干结。

就像钢笔或油性笔要盖上笔帽以防止油墨干结一样，打印头也需要被盖好，以免墨水干结而导致打印头喷嘴（墨水出口）堵塞。

如出现以上情况，请尽快打开本产品电源，然后再关闭，以便盖好打印头。

校准格线

如果垂直线条看起来失准，请校准格线。

1. 在本产品中装入 A4 尺寸的普通纸。
2. 在主界面上选择**设置**。
3. 选择**维护** > **格线校准**。
4. 按照屏幕说明打印校准图案。
5. 按照屏幕说明校准格线。查找并输入垂直线失准程度最低的图案编号。

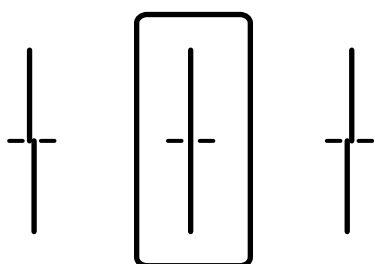

针对墨水涂污情况清洁进纸通道

当打印输出涂污或刮擦时，清洁内部的搓纸轮。

! 重要：

不要使用纸巾清洁本产品的内部。纸屑可能会堵塞打印头喷嘴。

1. 在要清洁的打印纸来源中装入 A4 大小的普通纸。
2. 在主界面上选择**设置**。
3. 选择**维护** > **导纸轨清洁**。
4. 选择打印纸来源，然后按照屏幕上的说明清洁进纸通道。

注释：

重复此过程，直至打印纸上没有墨水污迹。如果输出仍有涂污，请清洁其他打印纸来源。

清洁文稿台

如果复印图像或扫描图像有涂污，请清洁文稿台。

! 注意：

打开或关闭文稿盖时，小心不要夹到手或手指。否则您可能会受伤。

! 重要：

不要使用酒精或稀释剂清洁本产品。这些化学制品可能会损坏本产品。

1. 打开文稿盖。

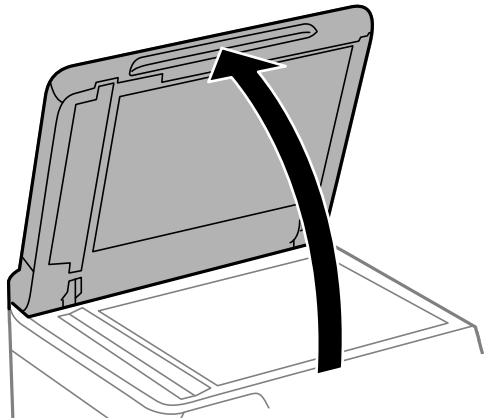

2. 使用干燥清洁的软布清洁文稿台的表面。

! 重要：

- 如果文稿台表面有油脂或其他难以去除的物质，请使用少量的玻璃清洁剂和软布进行清洁。擦掉残留的液体。
- 不要用力按压文稿台表面。
- 小心不要划伤或损坏文稿台表面。文稿台表面损坏会降低扫描质量。

清洁 ADF

如果从 ADF 复印或扫描的图像有污迹，或者原稿未正确送入到 ADF 中，请清洁 ADF。

! 重要：

不要使用酒精或稀释剂清洁本产品。这些化学制品可能会损坏本产品。

1. 打开 ADF 盖。

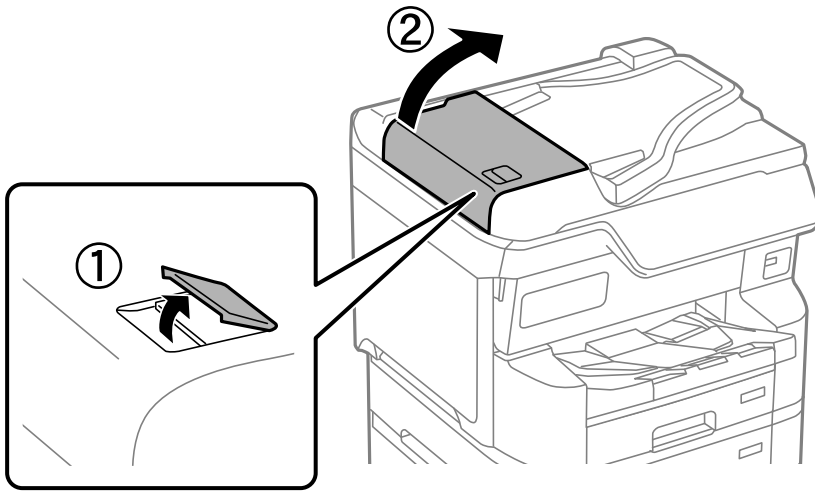

2. 使用潮湿的软布来清洁 ADF 的搓纸轮和内部。

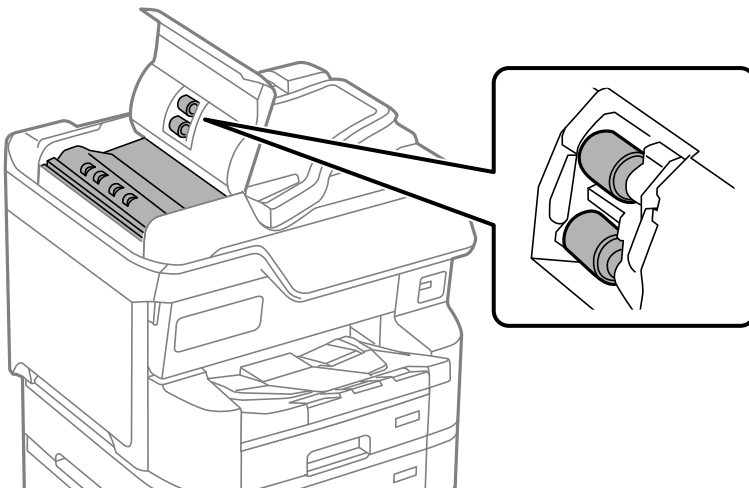

! 重要:

- 使用干布可能会损坏搓纸轮表面。
- 待搓纸轮干燥后再使用 ADF。

3. 合上 ADF 盖，然后打开文稿盖。

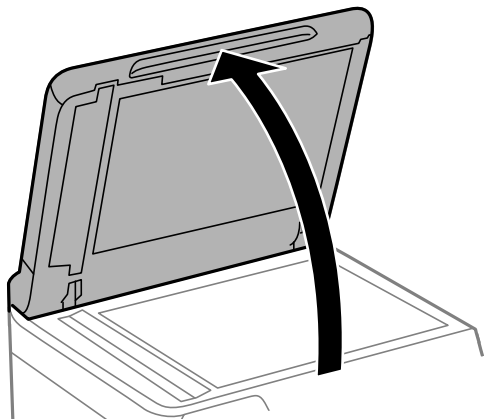

4. 清洁图中所示的部位。
重复清洁直至没有污垢残留。

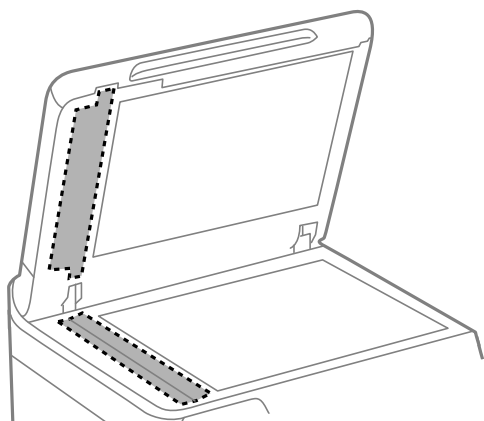

! 重要：

- 清除污垢后，擦除所有残留液体。
- 如果玻璃表面有油脂或其他难以去除的物质，请使用少量的玻璃清洁剂和软布进行清洁。
- 不要用力按压玻璃表面。
- 小心不要划伤或损坏玻璃表面。玻璃表面损坏会降低扫描质量。

在这些情况下

更换计算机时.....	277
单独安装或卸载应用程序.....	277
进行设置以连接到计算机.....	282
检查本产品的网络连接状态（网络连接报告）.....	283
与本产品直接相连（Wi-Fi Direct）.....	283
将连接从 Wi-Fi 更改为 USB.....	287
使用启用访问控制功能的产品.....	288
移动和运输本产品.....	290

更换计算机时

只有在允许用户操作的情况下，才应执行以下操作。

您需要在新的计算机上安装打印机驱动程序和其他软件。

访问以下网站，然后输入产品名称。转至**设置**，然后开始设置。请按屏幕提示进行操作。

<https://epson.sn>

单独安装或卸载应用程序

将计算机连接至网络，以便从网站安装新版本应用程序。以管理员身份登录计算机。在计算机提示时输入管理员密码。

单独安装应用程序

注释：

重新安装应用程序时，需要先将其卸载。

可从爱普生网站下载新的应用程序。

<http://www.epson.com.cn>

如果使用 Windows Server 操作系统，则无法使用 Epson Software Updater。从爱普生网站下载新的应用程序。

1. 确保本产品和计算机可用于通讯，并且本产品已连接至互联网。

2. 启动 EPSON Software Updater。

屏幕截图为使用 Windows 时的示例。



3. 对于 Windows，请选择您的打印机，然后单击  检查新的可用应用程序。

4. 选择要安装或更新的项目，然后单击安装按钮。

! **重要：**

更新完成前，请勿关闭本产品电源或拔下本产品电源插头。否则可能会导致本产品出现故障。

相关信息

- ➔ “用于更新软件和固件的应用程序 (Epson Software Updater)”内容请参见第381页。
- ➔ “卸载应用程序”内容请参见第281页。

检查是否安装了正版爱普生打印机驱动程序 - Windows

可以使用以下方法之一检查您的计算机上是否安装了正版爱普生打印机驱动程序。

❑ Windows 11

单击开始按钮，选择**设置** > **蓝牙和其他设备** > **打印机和扫描仪**，然后单击**相关设置**下的**打印服务器属性**。

- ❑ Windows 10/Windows 8.1/Windows 8/Windows 7/Windows Server 2022/Windows Server 2019/Windows Server 2016/Windows Server 2012 R2/Windows Server 2012/Windows Server 2008 R2
选择**控制面板**，然后在**硬件和声音**中选择**查看设备和打印机**（**打印机、打印机和传真**），单击打印机图标，然后单击窗口顶部的**打印服务器属性**。



❑ Windows Server 2008

右键单击**打印机**文件夹，然后单击**以管理员身份运行** > **服务器属性**。

单击**驱动程序**标签。如果本产品名称显示在列表中，则表明您的计算机上已安装了正版爱普生打印机驱动程序。

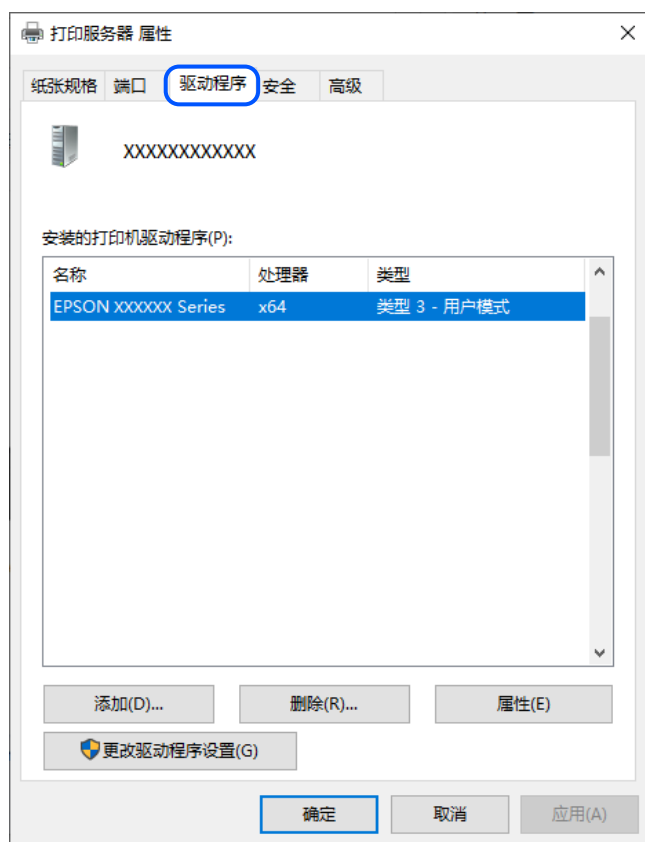

相关信息

➔ “单独安装应用程序”内容请参见第277页。

检查是否安装了正版爱普生打印机驱动程序 – Mac OS

可以使用以下方法之一检查您的计算机上是否安装了正版爱普生打印机驱动程序。

从 Apple 菜单中选择**系统偏好设置**（或**系统设置**）> **打印机与扫描仪**（或**打印和扫描、打印和传真**），然后选择打印机。单击**选项与耗材**，如果窗口上显示**选项**标签和**实用工具**标签，则表明您的计算机上已安装了正版爱普生打印机驱动程序。



相关信息

➔ “单独安装应用程序”内容请参见第277页。

安装 PostScript 打印机驱动程序

安装 PostScript 打印机驱动程序 - Windows

1. 通过以下网站访问本产品网页，下载 PostScript 打印机驱动程序，然后运行执行文件。
<http://support.epson.net/>
2. 选择打印机。
3. 请按屏幕提示进行操作。
4. 选择网络连接或 USB 连接作为连接方法。
 - 对于网络连接。**
此时将显示同一网络中可用的打印机列表。
选择要使用的打印机。
 - 对于 USB 连接。**
按屏幕提示将打印机连接到计算机。
5. 按屏幕提示安装 PostScript 打印机驱动程序。

安装 PostScript 打印机驱动程序 - Mac OS

首先从爱普生支持网站下载打印机驱动程序，然后进行安装。

<http://support.epson.net/>

安装打印机驱动程序时需要使用本产品的 IP 地址。

选择本产品主界面上的网络图标，然后选择有效的连接方式以确认本产品的 IP 地址。

添加爱普生原装正品打印机（仅适用于 Mac OS）

1. 从 Apple 菜单中选择**系统偏好设置**（或**系统设置**）> **打印机与扫描仪**（或**打印和扫描**、**打印和传真**）。
2. 单击 **+**（或**添加打印机、扫描仪或传真**），然后在显示的屏幕上选择打印机。
3. 进行以下设置。
 - macOS Monterey (12.x) 或更高版本
从**使用中**单击**选择软件**，在显示的屏幕上选择本产品，然后单击**确定**。
 - Mac OS X Mavericks (10.9.5) – macOS Big Sur (11.x)
从**使用中**选择本产品。
4. 单击**添加**。

注释：

- 如果未列出本产品，请检查本产品是否正确连接到计算机并且是否已开启。
- 对于 USB、IP 或 Bonjour 连接，请在添加本产品后手动设置进纸器选项。

卸载应用程序

以管理员身份登录计算机。在计算机提示时输入管理员密码。

卸载应用程序 – Windows

1. 按  按钮以关闭本产品电源。
2. 退出所有运行的应用程序。
3. 打开**控制面板**：
 - Windows 11
单击开始按钮，然后选择**所用应用** > **Windows 系统工具** > **控制面板**。
 - Windows 10/Windows Server 2022/Windows Server 2019/Windows Server 2016
单击开始按钮，然后选择 **Windows 系统** > **控制面板**。
 - Windows 8.1/Windows 8/Windows Server 2012 R2/Windows Server 2012
选择**桌面** > **设置** > **控制面板**。
 - Windows 7/Windows Server 2008 R2/Windows Server 2008
单击开始按钮，然后选择**控制面板**。
4. 打开**卸载程序**（或**添加或删除程序**）：
在**程序**中选择**卸载程序**。

5. 选择您要卸载的应用程序。

如果存在任何打印任务，打印机驱动程序将无法卸载。卸载前，请删除待打印的任务或等待其完成。

6. 卸载应用程序：

单击**卸载/更改或卸载**。

注释：

如果显示**用户帐户控制**窗口，请单击**继续**。

7. 请按屏幕提示进行操作。

卸载应用程序 – Mac OS

1. 使用 EPSON Software Updater 下载卸载器。

下载卸载器后，无需在每次卸载应用程序时再次下载。

2. 按  按钮以关闭本产品电源。

3. 要卸载打印机驱动程序或 PC-FAX 驱动程序，请从 Apple 菜单中选择**系统偏好设置**（或**系统设置**）> **打印机与扫描仪**（或**打印和扫描、打印和传真**），然后从已启用打印机的列表中删除打印机。

4. 退出所有运行的应用程序。

5. 选择**前往** > **应用程序** > **Epson Software** > **卸载器**。

6. 选择您要卸载的应用程序，然后单击**卸载**。

 **重要：**

卸载器将删除计算机上所有爱普生喷墨打印机的驱动程序。如果您使用多个爱普生喷墨打印机，而只想删除部分驱动程序，请先删除所有驱动程序，然后重新安装所需的打印机驱动程序。

注释：

如果您无法在应用程序列表中找到要卸载的应用程序，则不能使用卸载器卸载。在这种情况下，选择**前往** > **应用程序** > **Epson Software**，选择要卸载的应用程序，然后将其拖动到回收站图标。

相关信息

➔ “用于更新软件和固件的应用程序（Epson Software Updater）”内容请参见第381页。

进行设置以连接到计算机

按照管理员关于如何连接本产品的说明进行操作。

访问以下网站，然后输入产品名称。转到**设置**，然后开始设置。

<https://epson.sn>

要在网络上配置共享产品，请选择在网络上找到的产品并开始配置。

检查本产品的网络连接状态（网络连接报告）

您可以打印网络连接报告，以查看本产品和无线路由器之间的状态。

1. 点按主界面上的 。
2. 选择说明 > 无法连接网络时 > 网络连接检查。
网络连接检查随即开始。
3. 按照本产品屏幕上的说明打印网络连接报告。
如果发生错误，请联系您的管理员。

相关信息

➔ “网络连接报告中的信息和解决方案”内容请参见第66页。

与本产品直接相连 (Wi-Fi Direct)

使用 Wi-Fi Direct (Simple AP)，可以不经无线路由器将设备连接到本产品。

关于 Wi-Fi Direct

家中或办公室未使用 Wi-Fi 时，或者要将本产品与计算机或移动设备直接相连时，请使用此连接方法。在此模式下，本产品起着无线路由器的作用，此时无需使用标准无线路由器即可将多台设备连接至本产品。但是，直接连接至本产品的设备相互之间无法通过本产品通讯。

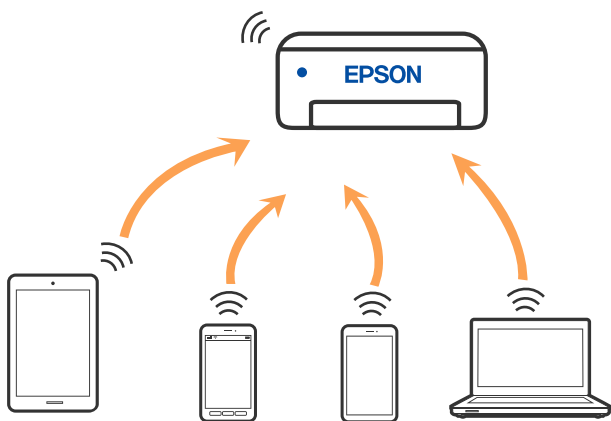

本产品可同时通过 Wi-Fi 或以太网以及 Wi-Fi Direct (Simple AP) 连接进行连接。但是，在本产品通过 Wi-Fi 连接期间，如果开始通过 Wi-Fi Direct (Simple AP) 连接进行网络连接，Wi-Fi 会暂时断开。

使用 Wi-Fi Direct 连接设备

通过此方法，可以不经无线路由器直接将本产品连接至设备。

注释:

对于 iOS 用户或 Android 用户, 可以使用 Epson Smart Panel 进行方便设置。

只需为本产品和要连接到的设备配置这些设置一次即可。除非禁用 Wi-Fi Direct 或者将网络设置恢复为缺省值, 否则无需再次进行这些设置。

1. 点按主界面上的 。
2. 点按 Wi-Fi Direct。
3. 点按开始设置。
4. 选择其他方法。
5. 选择其他 OS 设备。
6. 在设备的 Wi-Fi 屏幕上, 选择本产品操作面板上显示的 SSID, 然后输入密码。



7. 在设备的打印应用程序屏幕上, 选择要连接到的打印机。

8. 在本产品的操作面板上，选择**完成**。

对于此前已连接到本产品的设备，在这些设备的 Wi-Fi 屏幕上选择网络名称 (SSID) 可重新连接。

注释：

如果您使用的是 iOS 设备，则还可以使用 iOS 标准相机应用程序扫描二维码来进行连接。请查看以下链接：<https://epson.sn>

使用 Wi-Fi Direct 连接计算机

当本产品和计算机使用 Wi-Fi Direct 进行连接时，无法从计算机访问互联网。如果需要持续连接到本产品，建议使用 Wi-Fi 连接。

1. 访问爱普生网站，并将适用于您产品的打印机驱动程序下载到将与本产品连接的计算机中。

<http://www.epson.com.cn>

2. 选择 ，然后选择 **Wi-Fi Direct**。

3. 选择**开始设置**。

4. 选择**其他方法**。

5. 选择**其他 OS 设备**。

此时将显示本产品用于 Wi-Fi Direct 的**网络名称 (SSID)** 和**密码**。

6. 在计算机的网络连接屏幕上，选择本产品操作面板上显示的 SSID，然后输入密码。

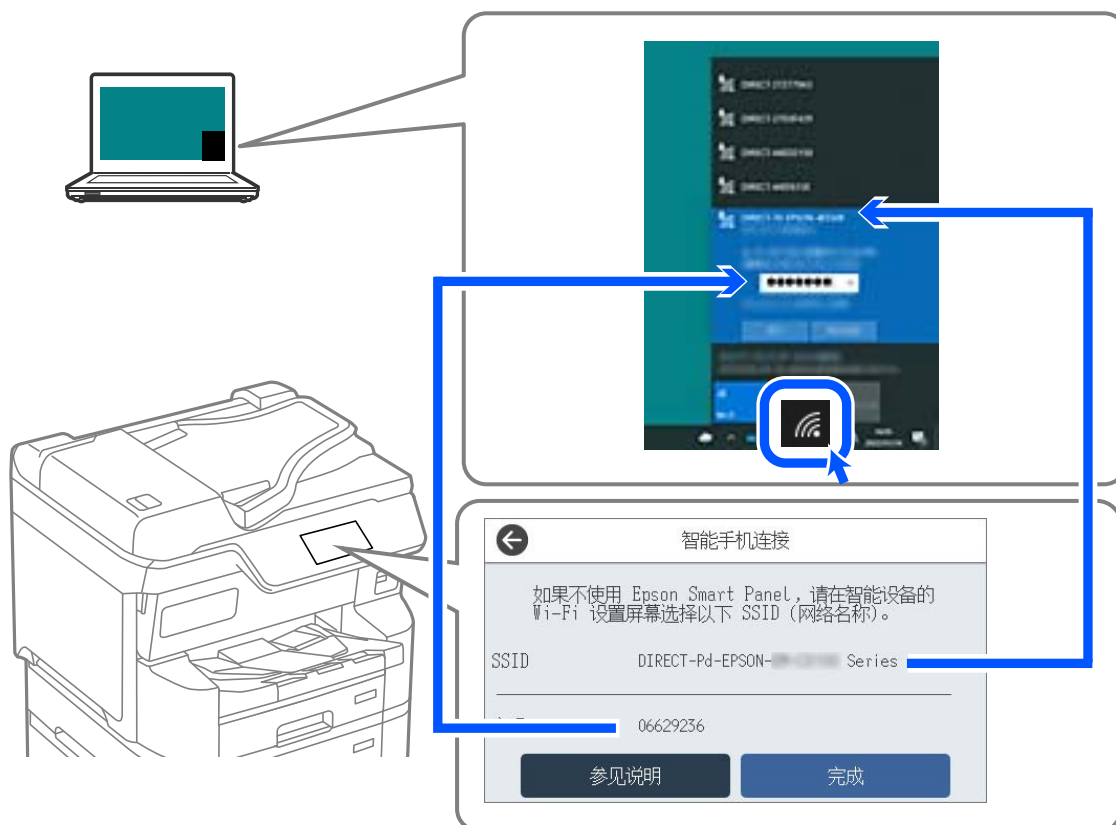

7. 双击计算机上已下载的打印机驱动程序进行安装。
请按屏幕提示进行操作。
8. 在本产品的操作面板上, 选择**完成**。



断开 Wi-Fi Direct (Simple AP) 连接

注释:

当 Wi-Fi Direct (Simple AP) 连接已禁用时, 通过 Wi-Fi Direct (Simple AP) 连接来连接到本产品的所有计算机和智能设备都会断开连接。如果要断开特定设备, 请从该设备而不是本产品断开连接。

1. 在本产品的主屏幕上点按 。
2. 选择 **Wi-Fi Direct**。
显示 Wi-Fi Direct 信息。
3. 点按**开始设置**。
4. 点按 。
5. 选择**禁用 Wi-Fi Direct**。
6. 点按**禁用设置**。
7. 请按屏幕提示进行操作。

更改 SSID 等 Wi-Fi Direct (Simple AP) 设置

启用 Wi-Fi Direct (Simple AP) 连接时, 您可通过  > **Wi-Fi Direct** > **开始设置** >  更改设置, 随后会显示以下菜单项。

更改网络名称

将用于连接到打印机的 Wi-Fi Direct (Simple AP) 网络名称 (SSID) 更改为任意名称。可以使用操作面板的软键盘上显示的 ASCII 字符来设置网络名称 (SSID)。最多可以输入 22 个字符。

更改网络名称 (SSID) 时, 所有已连接的设备都会断开连接。如果要重新连接设备, 请使用新网络名称 (SSID)。

更改密码

将用于连接到打印机的 Wi-Fi Direct (Simple AP) 密码更改为任意值。可以使用操作面板的软键盘上显示的 ASCII 字符来设置密码。可以输入 8 至 22 个字符。

更改密码时, 所有已连接的设备都会断开连接。如果要重新连接设备, 请使用新密码。

更改频率范围

更改用于连接本产品的 Wi-Fi Direct 的频率范围。可以选择 2.4 GHz 或者 5 GHz。

更改频率范围时，所有已连接的设备都会断开连接。重新连接设备。

请注意，当更改为 5 GHz 时，不能从不支持 5 GHz 频率范围的设备重新连接。

禁用 Wi-Fi Direct

禁用本产品的 Wi-Fi Direct (Simple AP) 设置。当禁用该设置时，所有以 Wi-Fi Direct (Simple AP) 连接模式连接到打印机的设备都会断开连接。

恢复缺省设置

将所有 Wi-Fi Direct (Simple AP) 设置恢复为其默认值。

将删除已保存到本产品的智能设备 Wi-Fi Direct (Simple AP) 连接信息。

将连接从 Wi-Fi 更改为 USB

如果您正在使用的 Wi-Fi 不稳定，或者要更改为更稳定的 USB 连接，请按照以下步骤操作。

1. 使用 USB 数据线将本产品连接至计算机。
2. 使用 USB 连接进行打印时，请选择未标记 (XXXXX) 的产品。
根据操作系统版本，您的产品名称或“网络”显示为 XXXXX。

Windows 11 示例

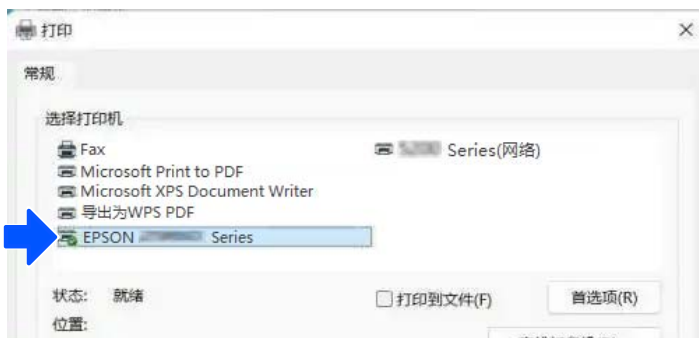

Windows 10 示例

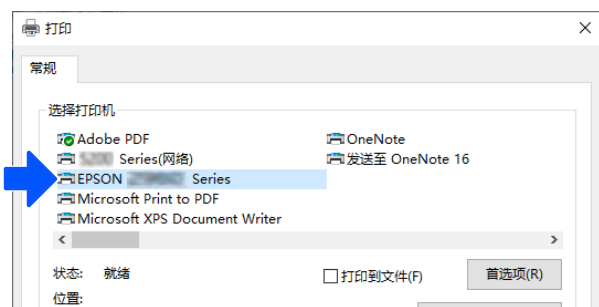

如果本产品在通过 USB 数据线连接到计算机时未被识别，可能是本产品管理员已限制外部接口连接。请与管理员联系。

相关信息

- ➔ “背面”内容请参见第26页。
- ➔ “限制 USB 连接和外部存储设备的使用”内容请参见第461页。

使用启用访问控制功能的产品

当您在本产品的操作面板上看到  时，表示用户会受到产品管理员的限制。

在这种情况下，用户无法更改产品设置，也无法使用某些功能。您需要登录本产品方可使用。

相关信息

- ➔ “管理员密码的默认值”内容请参见第19页。

从操作面板登录到本产品

本节介绍了在注册一个或多个用户的情况下，在启用面板锁定和访问控制功能时登录本产品的示例。屏幕上显示的内容可能因型号和实际情况而异。

1. 在本产品的操作面板上选择 。



2. 选择一个用户可登录到本产品。



3. 输入用于登录到本产品的密码。

有关登录信息，请与您的产品管理员联系。管理员密码设置为缺省密码。请参见相关信息了解详情。注册用户可以使用具有授权功能的产品。如果您以管理员身份登录，则可以从操作面板进行设置。

完成操作后，选择  以退出。

使用访问控制时在 Epson Scan 2 上验证用户

本产品启用访问控制功能后，使用 Epson Scan 2 扫描时需要注册用户名和密码。如果不知道密码，请联系您的产品管理员。

1. 启动 Epson Scan 2。
2. 在 Epson Scan 2 屏幕上，确保已在**扫描仪**列表中选择了本产品。
3. 从**扫描仪**列表中选择**设置**，打开**扫描仪设置**屏幕。
4. 单击**访问控制**。
5. 在**访问控制**屏幕上，输入具有扫描权限的帐户的**用户名和密码**。
6. 单击**确定**。

相关信息

➔ “创建用户帐户”内容请参见第458页。

移动和运输本产品

注意：

- ❑ 搬运本产品时，请在平稳的位置将其抬起。如果抬起位置不稳，可能导致人员受伤。
- ❑ 本产品较重，因此在开箱和运输时应始终由两个或两个以上人员进行搬运。
- ❑ 抬起本产品时，将手放置在下图所示的位置。如果通过其他位置抬起本产品，可能导致其掉落或在放置时夹住手指。

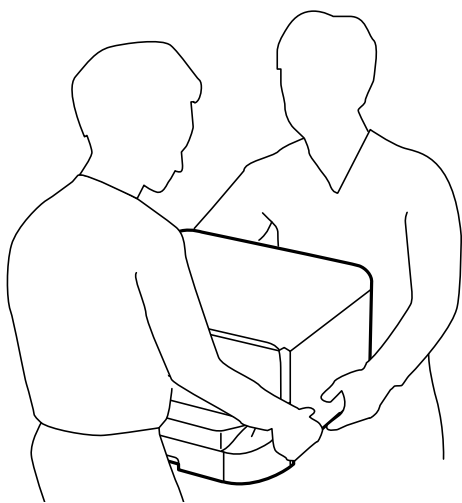

- ❑ 本产品搬运时的倾斜角度不得超过 10 度，否则可能会掉落。
- ❑ 将打印机安装在工作台选件上时，请在开始安装前锁定脚轮。如果工作台不小心发生移动，可能会对您造成伤害。

准备移动本产品

1. 按下  按钮关闭本产品电源。
2. 请先确保电源指示灯已熄灭，然后再拔下电源线。

 **重要：**

请在电源指示灯熄灭后拔下电源线。否则，打印头不会返回到初始位置，这会导致墨水变干，从而无法打印。

3. 断开所有线缆，如电源线和 USB 数据线。
4. 如果本产品支持外置存储设备，请确保它们未连接。
5. 取下出纸器。

 **注意：**

不要将卸下的出纸器放到本产品上，因为它不稳定。如果本产品在移动过程中出纸器掉落，可能会对您造成伤害。

6. 从本产品中取出所有打印纸。
7. 确保本产品上没有原稿。
8. 收起纸托。

本产品已做好移动准备。

如果安装了任何选件，请参见相关信息。

相关信息

- ➔ “使用工作台脚轮移动本产品时”内容请参见第292页。
- ➔ “在装有进纸器选件的情况下移动本产品时”内容请参见第293页。

使用工作台脚轮移动本产品时

在移动本产品之前，拆掉工作台的支架。完成“准备移动本产品”的步骤，然后执行下图中的步骤。

①

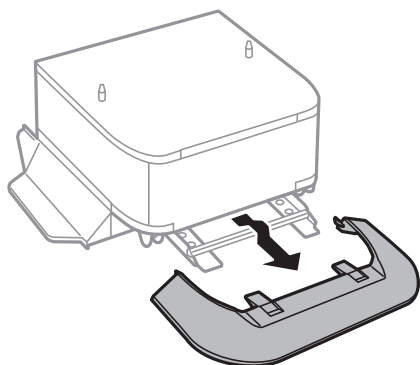

②

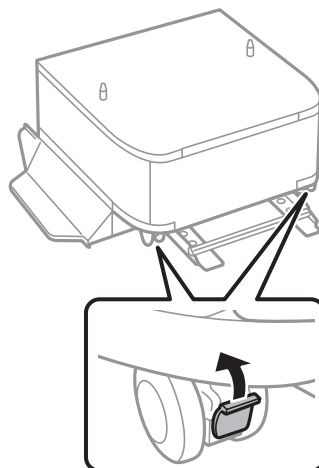

③

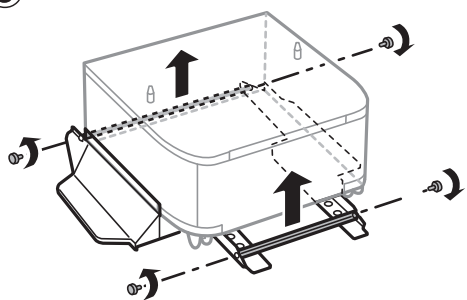

④

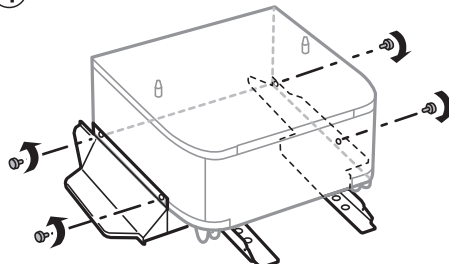

⑤

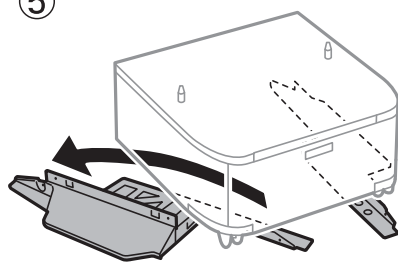

相关信息

➔ “准备移动本产品”内容请参见第291页。

在装有进纸器选件的情况下移动本产品时

完成“准备移动本产品”中的步骤，然后拉出进纸器 1 至 4。接下来，执行下图中的步骤。

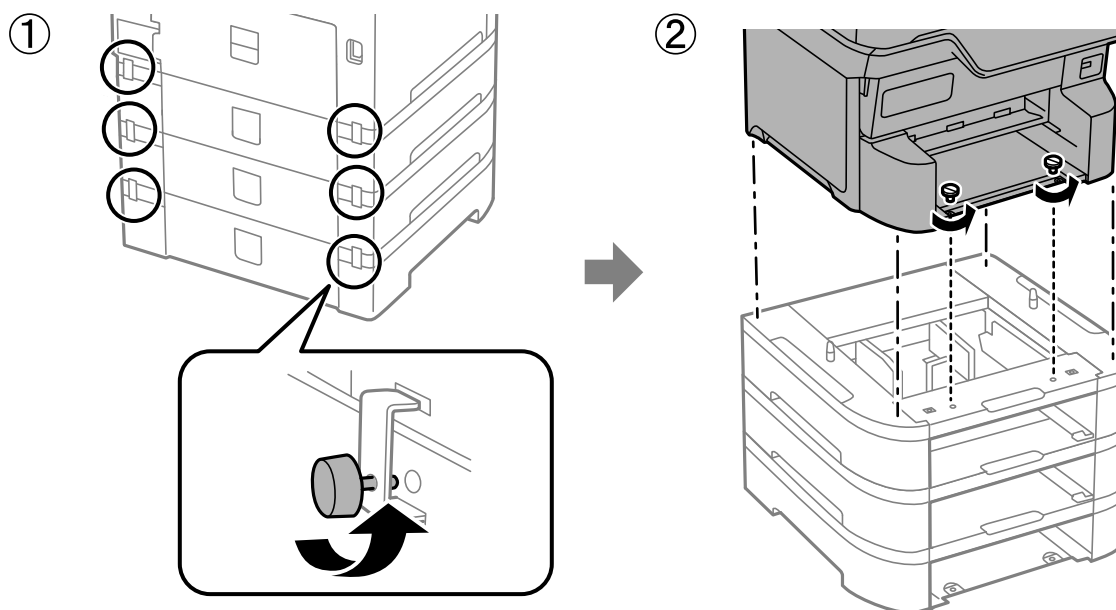

相关信息

➔ “准备移动本产品”内容请参见第291页。

运输本产品

需要运输本产品以便移动或者维修时，请按照以下步骤包装本产品。

❗ 重要：

- 当存放或运输本产品时，不要将其倾斜，也不要将其垂直或颠倒放置，否则墨水可能会泄漏。
- 不要取下安装的墨盒。取下墨盒会使打印头变干，并导致本产品无法进行打印。
- 不要取下安装的维护箱，否则运输过程中墨水可能会泄漏。

1. 按照“准备移动本产品”中的步骤操作。
2. 如果安装了工作台和进纸器选件，请将其拆下。

注释：

拆除工作台和进纸器选件时，请按照与安装步骤相反的顺序进行操作。

3. 使用保护性材料将本产品包装在包装箱中。

如果再次使用本产品打印时打印质量下降，请清洗并校准打印头。

相关信息

➔ “准备移动本产品”内容请参见第291页。

➔ “安装工作台选件”内容请参见第38页。

- ➔ “安装进纸器选件”内容请参见第43页。
- ➔ “检查并清洗打印头”内容请参见第270页。
- ➔ “校准格线”内容请参见第272页。

故障排除

解决问题.....	296
无法打印、复印、扫描或传真.....	298
打印、复印、扫描和传真质量不佳.....	311
液晶显示屏上显示消息或错误代码.....	330
夹纸.....	338
需要更换墨盒.....	339
需要更换维护箱.....	344
需要更换搓纸轮.....	344
无法正常操作本产品.....	355
无法解决问题.....	361

解决问题

如果出现任何问题，请检查以下内容以查找原因。

查看本产品的错误状态。

检查产品本身是否存在问题。



检查点	解决方法
本产品上是否有错误消息？	如果液晶显示屏上显示了错误消息，请按照消息说明解决问题。如果由于访问控制受限无法解决，请联系管理员。
	如果发生夹纸，请检查液晶显示屏以查看夹纸的位置，然后按照说明将其取出。有关注意事项，请参见本手册中的适用说明。
	如果显示更换耗材的消息，请按照屏幕上的说明进行更换。有关处理注意事项，请参见本手册中的适用说明。
线缆或本产品外观是否有问题？	如果盖子未正确关闭，请将其关闭。如果线缆即将断开，请牢固插入。
电源是否关闭？	如果电源关闭，请按  按钮将其打开。

相关信息

- ➔ “液晶显示屏上显示消息或错误代码”内容请参见第330页。
- ➔ “夹纸”内容请参见第338页。
- ➔ “需要更换墨盒”内容请参见第339页。
- ➔ “需要更换维护箱”内容请参见第344页。
- ➔ “需要更换搓纸轮”内容请参见第344页。

检查本产品连接。

检查本产品连接是否有问题。

检查点	解决方法
本产品是否正确连接到网络？	运行网络连接检查以检查网络连接。 在液晶显示屏上，选择   > 说明 > 无法连接网络时 。打印网络连接报告，如果有连接问题请联系管理员解决。
您的计算机上是否安装了打印机驱动程序？	您可以通过检查计算机上的 设置 > 设备 > 打印机 来检查是否安装了打印机驱动程序。请参见相关信息了解详情。

检查点	解决方法
本产品信息是否显示在您的计算机上？	可以使用 EPSON Status Monitor 3 检查计算机与本产品的连接状态。请参见相关信息了解详情。
	如果无法检查本产品状态，则可能无法选择正确的端口。将本产品连接到网络时，我们建议您选择 EpsonNet Print Port 。如果 EpsonNet Print Port 不可用，请重新安装打印机驱动程序。
在计算机上使用 USB 3.0 设备时，无线局域网 (Wi-Fi) 连接是否中断或无法连接？	<p>将设备连接到 Mac 上的 USB 3.0 端口时，可能会出现无线频率干扰。尝试以下操作。</p> <ul style="list-style-type: none"> <input type="checkbox"/> 将连接到 USB 3.0 端口的设备放在距离计算机更远的位置。 <input type="checkbox"/> 关闭任何未使用的 USB 3.0 设备或仅在必要时进行连接。 <input type="checkbox"/> 连接至 5 GHz 范围的 SSID。
您的计算机或智能设备是否可以连接到网络？	检查是否可以在您的计算机或智能设备（关闭数据通讯）上查看网站。如果无法访问任何网站，则表明网络存在问题。请联系管理员解决问题。

相关信息

- ➔ “检查本产品的网络连接状态（网络连接报告）”内容请参见第283页。
- ➔ “本产品的状态存在问题。”内容请参见第299页。
- ➔ “打印机端口设置不正确。”内容请参见第299页。
- ➔ “本产品无法通过 USB 连接”内容请参见第301页。
- ➔ “单独安装应用程序”内容请参见第277页。

检查本产品设置。

检查本产品设置。管理员管理的产品可能会受到限制，因此无法更改产品设置。如果您无法执行操作，请联系管理员。

检查点	解决方法
无法开始打印。	本产品中可能仍有剩余数据。打开本产品的打印队列，然后检查打印任务的状态。如果打印任务因错误而挂起，请清除错误并重新启动打印任务或删除有错误的任务，然后其余数据将开始打印。
	如果默认本产品处于挂起或脱机状态，请在 Windows 计算机的打印机设置中将其设置为联机。
	正确选择打印机以及要输出的端口。
不显示您要使用的菜单。	您的管理员已设置访问控制。请联系管理员以获取要使用的缺失菜单的信息。
	某些功能需要单独签约才能使用。请联系您的管理员以检查您的产品是否可以使用该功能。

检查点	解决方法
无法传真。	如果您在传真时遇到任何问题，请参阅传真相关问题的解决方案。
无法复印或扫描。	如果您在复印或扫描时遇到任何问题，请参阅复印或扫描相关问题的解决方案。

相关信息

- ➔ “仍有任务正在等待打印。”内容请参见第299页。
- ➔ “本产品挂起或脱机。”内容请参见第298页。
- ➔ “用于打印机的端口”内容请参见第421页。
- ➔ “无法复印”内容请参见第302页。
- ➔ “正确连接后仍无法扫描”内容请参见第301页。
- ➔ “无法发送或接收传真”内容请参见第302页。

无法打印、复印、扫描或传真

应用程序或打印机驱动程序无法正常工作

已建立连接后仍无法打印（Windows）

可以考虑以下原因。

■ 本产品挂起或脱机。

解决方案

单击打印机驱动程序的**维护**标签上的**打印队列**。

如果本产品脱机或挂起，请从**打印机**菜单中清除脱机或者挂起设置。



■ 软件或数据存在问题。

解决方案

- 确保安装正版爱普生打印机驱动程序（EPSON XXXXX）。如果未安装正版爱普生打印机驱动程序，可用功能会受限制。我们建议使用正版爱普生打印机驱动程序。
- 如果打印较大数据的图像，则计算机可能会内存不足。以较低的分辨率或较小的尺寸打印图像。
- 如果您已尝试了所有解决方案，但仍未解决问题，请尝试卸载并重新安装打印机驱动程序。

❑ 将软件更新为新版本也许能解决某些问题。要检查软件状态，请使用软件更新工具。

➔ “检查是否安装了正版爱普生打印机驱动程序 - Windows”内容请参见第278页。

➔ “检查是否安装了正版爱普生打印机驱动程序 - Mac OS”内容请参见第279页。

➔ “单独安装或卸载应用程序”内容请参见第277页。

➔ “用于更新软件和固件的应用程序 (Epson Software Updater)”内容请参见第381页。

■ 本产品的状态存在问题。

解决方案

在打印机驱动程序的**维护**标签上单击 **EPSON Status Monitor 3**，然后检查本产品的状态。您需要安装 **EPSON Status Monitor 3** 以启用此功能。您可以在爱普生网站上下载该安装程序。

■ 仍有任务正在等待打印。

解决方案

单击打印机驱动程序的**维护**标签上的**打印队列**。如果仍有不需要的数据，请从**打印机**菜单中选择**取消所有文档**。



■ 未选择本产品作为缺省打印机。

解决方案

在**控制面板 > 查看设备和打印机**（或**打印机、打印机和传真**）中右键单击打印机图标，然后单击**设置为默认打印机**。

注释：

如果有多个打印机图标，请参见以下内容以选择正确的打印机。

示例

USB 连接：EPSON XXXX Series

网络连接：EPSON XXXX Series（网络）

如果多次安装打印机驱动程序，可能会创建打印机驱动程序的副本。如果创建了诸如“EPSON XXXX Series（副本 1）”等副本，请右键单击驱动程序副本的图标，然后单击**删除设备**。

■ 打印机端口设置不正确。

解决方案

单击打印机驱动程序的**维护**标签上的**打印队列**。

确保从**打印机**菜单的**属性 > 端口**中正确设置打印机端口，如下所示。

USB 连接: USBXXX, 网络连接: EpsonNet Print Port

如果无法更改端口, 则在**打印机**菜单上选择**以管理员身份运行**。如果未显示**以管理员身份运行**, 请联系您的系统管理员。

使用 PostScript 打印机驱动程序时本产品无法打印 (Windows)

可以考虑以下原因。

■ 打印语言设置需要更改。

解决方案

在操作面板上将**打印语言**设置为**自动**或**PS**。

■ 发送了大量任务。

解决方案

在 Windows 中, 如果发送了大量任务, 则本产品可能不会打印。请在打印机属性中的**高级**标签中, 选择**直接打印到打印机**。

已建立连接后仍无法打印 (Mac OS)

可以考虑以下原因。

■ 软件或数据存在问题。

解决方案

- 确保安装正版爱普生打印机驱动程序 (EPSON XXXXX)。如果未安装正版爱普生打印机驱动程序, 可用功能会受限制。我们建议使用正版爱普生打印机驱动程序。
 - 如果打印较大数据的图像, 则计算机可能会内存不足。以较低的分辨率或较小的尺寸打印图像。
 - 如果您已尝试了所有解决方案, 但仍未解决问题, 请尝试卸载并重新安装打印机驱动程序。
 - 将软件更新为新版本也许能解决某些问题。要检查软件状态, 请使用软件更新工具。
- ➔ “[检查是否安装了正版爱普生打印机驱动程序 - Windows](#)”内容请参见第278页。
- ➔ “[检查是否安装了正版爱普生打印机驱动程序 - Mac OS](#)”内容请参见第279页。
- ➔ “[单独安装或卸载应用程序](#)”内容请参见第277页。
- ➔ “[用于更新软件和固件的应用程序 \(Epson Software Updater\)](#)”内容请参见第381页。

■ 本产品的状态存在问题。

解决方案

请确保本产品状态不是**暂停**。

从 **Apple** 菜单中选择**系统偏好设置 (或系统设置)** > **打印机与扫描仪 (或打印和扫描、打印和传真)**, 然后双击打印机。如果打印机已暂停, 请单击**恢复**。

■ 本产品启用了用户功能限制。

解决方案

用户功能限制启用后本产品可能不会打印。请与您的产品管理员联系。

使用 PostScript 打印机驱动程序时本产品无法打印 (Mac OS)

■ 打印语言设置需要更改。

解决方案

在操作面板上将打印语言设置为自动或 PS。

已建立连接后仍无法打印 (iOS)

可以考虑以下原因。

■ 打印纸设置自动显示已禁用。

解决方案

在以下菜单中启用打印纸设置自动显示。

设置 > 常规设置 > 打印机设置 > 打印纸来源设置 > 打印纸设置自动显示

■ AirPrint 已禁用。

解决方案

在 Web Config 上启用 AirPrint 设置。

➔ “用于配置本产品操作的应用程序 (Web Config)”内容请参见第378页。

正确连接后仍无法扫描

■ 通过网络以高分辨率扫描。

解决方案

尝试以较低的分辨率扫描。

本产品无法通过 USB 连接

可以考虑以下原因。

■ USB 数据线未正确插入到 USB 接口上。

解决方案

将 USB 数据线牢固连接到本产品和计算机上。

■ USB 集线器存在问题。

解决方案

如果使用 USB 集线器，请尝试将本产品直接连接到计算机。

■ USB 数据线或 USB 端口存在问题。

解决方案

如果无法识别 USB 数据线，请更改端口或更换 USB 数据线。

■ 本产品已连接到 SuperSpeed USB 端口。

解决方案

使用 USB 2.0 数据线将本产品连接至 SuperSpeed USB 端口时，某些计算机上可能会出现通讯错误。在此情况下，请按照以下方法之一重新连接本产品。

- 使用 USB 3.0 数据线（仅限支持的型号）。
- 连接至计算机的 Hi-Speed USB 端口。
- 连接至产生通讯错误的 SuperSpeed USB 端口以外的其他 SuperSpeed USB 端口。

➔ “接口规格”内容请参见第423页。

无法复印

■ 如已启用用户功能限制，则需要提供用户 ID 和密码才能复印。

解决方案

如果不知道密码，请联系您的产品管理员。

■ 本产品发生错误。

解决方案

如果本产品出现夹纸等错误，您将无法进行复印。检查本产品的操作面板，并按照屏幕提示清除此错误。

无法发送或接收传真

无法发送或接收传真

如果无法发送或接收传真，请联系您的产品管理员。对于产品管理员，参考以下部分排除传真问题。

“无法发送或接收传真”内容请参见第134页。

无法发送传真

可以考虑以下原因。

■ 在安装 PBX 的环境中发送传真而且没有输入访问代码。

解决方案

如果电话系统需要使用外部访问代码才可以接通外线，请将该访问代码注册到本产品，并在发送时在传真号码开头输入 #（井号）。

■ 收件人的传真号码错误。

解决方案

请检查您联系人列表中注册的收件人号码或您使用键盘直接输入的号码是否正确。或者，与收件人核实传真号码是否正确。

■ 打印机中的可用内存不足。

解决方案

由于收件箱或机密箱中大量收到的文档或打印机中存储的许多未处理传真文档而导致打印机内存不足时，无法发送传真。请删除收件箱或机密箱中不需要的文档或处理掉未处理的文档，以增加可用内存。

■ 发送的数据太大。

解决方案

您可以使用以下方法之一发送数据较小的传真。

- 发送黑白传真时，在**传真 > 传真设置 > 传真发送设置**中启用**直接发送**。

[“发送大量黑白文档（直接发送）”](#)内容请参见第237页。

- 使用已连接的电话

[“从外部电话设备发送传真拨号”](#)内容请参见第234页。

- 使用免提

[“确认收件人的状态后手动发送传真”](#)内容请参见第234页。

- 分隔原稿

■ 收件人的传真机未做好接收传真的准备。

解决方案

询问收件人其传真机是否已做好接收传真的准备。

■ 使用子地址功能意外发送传真。

解决方案

检查是否使用子地址功能意外发送了传真。如果从联系人列表中选择含有子地址的收件人，传真可能会使用子地址功能发送。

■ 收件人的传真机无法使用子地址功能接收传真。

解决方案

使用子地址功能发送传真时，请询问收件人的传真机能否接收使用子地址功能发送的传真。

■ 子地址和密码错误。

解决方案

使用子地址功能发送传真时，请检查子地址和密码是否正确无误。与收件人确认子地址和密码是否匹配。

■ 尝试上述解决方案后无法发送传真

解决方案

如果您无法解决问题，请联系您的产品管理员。对于产品管理员，参考以下部分排除传真问题。

[“无法发送传真”](#)内容请参见第135页。

无法接收传真

可以考虑以下原因。

我们还建议在**状态**中检查本产品状态，例如本产品是否正在接收传真。

■ 收件箱和机密箱的可用内存不足。

解决方案

收件箱和机密箱总共保存了 200 个接收的文档。删除不需要的文档。

■ 发件人的传真号码尚未在联系人列表中注册。

解决方案

从未注册到联系人列表的号码发送的传真会被拦截。将发件人的传真号码注册到联系人列表。

■ 发件人发送了不含标题信息的传真。

解决方案

设置为拦截不含标题信息的传真。询问发件人是否在传真机上设置了标题信息。

■ 要保存已接收传真的计算机电源未打开。

解决方案

做出将已接收的传真保存到计算机的设置后，打开计算机电源。已接收的传真保存到计算机后即被删除。

■ 子地址和密码错误。

解决方案

使用子地址功能接收传真时，请检查子地址和密码是否正确无误。与发件人确认子地址和密码是否匹配。

■ 尝试上述解决方案后无法接收传真

解决方案



如果您无法解决问题，请联系您的产品管理员。对于产品管理员，参考以下部分排除传真问题。
[“无法接收传真”内容请参见第135页。](#)

无法将传真发送给指定收件人

可以考虑以下原因。

■ 收件人一方的机器应答时间太长。

解决方案

如果接收装置在本产品完成拨号后 50 秒内未接听来电，则呼叫结束并显示错误。请使用 （免提）功能或所连接的电话进行拨号，以查验听到传真音所需的时间。如果超出 50 秒，请在传真号后加上暂停，以发送传真。点按  可输入暂停符号。将输入一个连字符作为暂停标记。一个暂停约为三秒。可根据需要增加多个暂停。

■ 联系人列表中注册的传真速度设置错误。

解决方案

从联系人列表中选择收件人，然后选择**编辑** > **传真速度** > **慢速 (9,600bps)**。

无法在指定时间发送传真

本产品设置的日期和时间可能不正确。请与您的产品管理员联系。对于产品管理员，参考以下部分排除传真问题。

“无法在指定时间发送传真”内容请参见第137页。

发送的传真尺寸错误

可以考虑以下原因。

■ 收件人的传真机不支持 A3 尺寸。

解决方案

发送 A3 尺寸文档前，先询问收件人的传真机是否支持 A3 尺寸。如果您在传真传输报告中看到**确定(减小尺寸)**，则表明收件人的传真机不支持 A3 尺寸。您可以从**传真** >  (更多) > **传真报告** > **最后传输**中打印传真传输报告。

■ 原稿放置不正确。

解决方案

- 确保将原稿抵靠着对齐标记正确放置。
- 如果扫描图像的边缘缺失，请将原稿从文稿台边缘稍微向内移动。无法扫描距离文稿台边缘约 1.5 毫米 (0.06 英寸) 以内的区域。

➔ “放置原稿”内容请参见第148页。

■ 文稿台上有灰尘或污物。

解决方案

从操作面板进行扫描并选择自动扫描区域裁切功能时，请去除文稿台和文稿盖上的污垢或灰尘。如果原稿四周存在污垢或灰尘，扫描范围会扩大，因为这些污垢或灰尘区域也包括在扫描范围内。

“清洁文稿台”内容请参见第272页。

无法将收到的传真保存到存储设备

可以考虑以下原因。

■ 存储设备未连接到本产品。

解决方案

在存储设备中创建用于保存传真的文件夹，然后将存储设备连接到本产品。在该设备中保存传真后，这些传真会从本产品的内存中删除。

■ 设备上的可用空间不足。

解决方案

从设备中删除不需要的数据，以增加可用空间量。或者连接另一个有足够可用空间的设备。

■ 存储设备已写保护。

解决方案

禁用存储设备的写保护。

■ 将接收的传真保存到外部存储被禁用。

解决方案

请与您的产品管理员联系。对于产品管理员，参考以下部分排除传真问题。

[“无法将收到的传真保存到存储设备”内容请参见第137页。](#)

无法接收 A3 尺寸传真

无法接收 A3 尺寸传真时，需要对某些设置进行检查。请与您的产品管理员联系。对于产品管理员，参考以下部分排除传真问题。

[“无法接收 A3 尺寸传真”内容请参见第137页。](#)

未打印接收到的传真

可以考虑以下原因。

■ 本产品中出现夹纸等错误。

解决方案

清除本产品错误，然后要求发件人重新发送传真。

➔ [“液晶显示屏上显示消息或错误代码”内容请参见第330页。](#)

➔ [“夹纸”内容请参见第338页。](#)

■ 尝试上述解决方案后无法打印传真

解决方案

如果您无法解决问题，请联系您的产品管理员。对于产品管理员，参考以下部分排除传真问题。

[“未打印接收到的传真”内容请参见第137页。](#)

已正确建立连接后仍无法发送或接收传真 (Windows)

可以考虑以下原因。

■ 软件未安装。

解决方案

确保计算机上已安装 PC-FAX 驱动程序。PC-FAX 驱动程序与 FAX Utility 一起安装。请按以下步骤检查是否已安装。

确保**设备和打印机、打印机或打印机和其他硬件**中显示了打印机（传真机）。打印机（传真机）显示为“EPSON XXXXX (FAX)”。如果未显示打印机（传真机），请卸载并重新安装 FAX Utility。请参见下文访问**设备和打印机、打印机或打印机和其他硬件**。

❑ Windows 11

单击开始按钮，然后选择**设置 > 蓝牙和其他设备 > 打印机和扫描仪**。

❑ Windows 10

单击开始按钮，选择 **Windows 系统 > 控制面板**，然后在**硬件和声音**中选择**查看设备和打印机**。

❑ Windows 8.1/Windows 8

选择**桌面 > 设置 > 控制面板 > 硬件和声音**或**硬件**中的**查看设备和打印机**。

❑ Windows 7

单击开始按钮，然后选择**控制面板 > 硬件和声音**或**硬件**中的**查看设备和打印机**。

■ 传真连接和传真设置出现问题。

解决方案

尝试有关传真连接和传真设置的解决方案。

已正确建立连接后仍无法发送或接收 (Mac OS)

可以考虑以下原因。

■ 软件未安装。

解决方案

确保计算机上已安装 PC-FAX 驱动程序。PC-FAX 驱动程序与 FAX Utility 一起安装。请按以下步骤检查是否已安装。

从 Apple 菜单中选择**系统偏好设置 (或系统设置) > 打印机与扫描仪 (或打印和扫描、打印和传真)**，然后确保打印机（传真机）已显示。打印机（传真机）会显示为“FAX XXXX (USB)”或“FAX XXXX (IP)”。如果打印机（传真机）未显示，请单击 [+]，然后注册打印机（传真机）。

■ PC-FAX 驱动程序已暂停。

解决方案

从 Apple 菜单中选择**系统偏好设置 (或系统设置) > 打印机与扫描仪 (或打印和扫描、打印和传真)**，然后双击打印机（传真机）。如果本产品已暂停，请单击**恢复 (或恢复打印机)**。

■ 传真连接和传真设置出现问题。

解决方案

尝试有关传真连接和传真设置的解决方案。

未正确进纸或出纸

检查点

检查以下项目，然后根据问题尝试解决方法。

■ 安装位置不正确。

解决方案

将本产品放置在平坦的表面并在建议的环境条件下运行。

➔ “环境规格”内容请参见第429页。

■ 正在使用不支持的打印纸。

解决方案

使用本产品支持的打印纸。

➔ “可用的打印纸和装纸量（消耗品/耗材）”内容请参见第364页。

➔ “不可使用的打印纸类型”内容请参见第370页。

■ 打印纸处理不当。

解决方案

遵循打印纸处理注意事项。

➔ “打印纸处理注意事项”内容请参见第142页。

■ 装入本产品的打印纸太多。

解决方案

装入的打印纸不要超出指定的最大张数。如果是普通纸，装入的打印纸不要高过侧导轨上的三角形符号指示的界线。

➔ “可用的打印纸和装纸量（消耗品/耗材）”内容请参见第364页。

■ 本产品的打印纸设置不正确。

解决方案

确保打印纸尺寸和打印纸类型设置与本产品中实际装入的打印纸尺寸和打印纸类型匹配。

➔ “打印纸尺寸和类型设置”内容请参见第143页。

■ 打印机驱动程序的打印纸设置不正确。

解决方案

确保打印机驱动程序上的打印纸尺寸和打印纸类型设置与本产品中实际装入的打印纸尺寸和打印纸类型匹配。

■ 纸屑附着在搓纸轮上时，打印纸滑动。

解决方案

如果之前一直使用的打印纸不能正确送入，可能有纸屑粘在搓纸轮上。请清洁搓纸轮。

➔ “针对进纸器改善进纸问题”内容请参见第267页。

打印纸进纸歪斜

可以考虑以下原因。

■ 未正确装入打印纸。

解决方案

按照正确方向装入打印纸，将侧导轨滑至打印纸的边缘。

➔ “装入打印纸”内容请参见第144页。

一次进纸多张

可以考虑以下原因。

■ 打印纸潮湿。

解决方案

装入新的打印纸。

■ 静电导致打印纸彼此粘连。

解决方案

装入打印纸前，将打印纸呈扇形展开。如果打印纸仍无法进纸，则一次装入一张打印纸。

更换搓纸轮后进纸不正确

■ 搓纸轮可能没有正确更换。

解决方案

检查是否正确安装。

出现缺纸错误

■ 打印纸未放在后进纸器的中央。

解决方案

如果在后进纸器中有纸的情况下出现缺纸错误，请在后进纸器中央重新装入打印纸。

原稿无法送入 ADF

可以考虑以下原因。

■ 正在使用 ADF 不支持的原稿。

解决方案

使用 ADF 支持的原稿。

→ “ADF 规格”内容请参见第420页。

■ 原稿装入不正确。

解决方案

按照正确方向装入原稿，然后滑动 ADF 侧导轨，使其靠着原稿的边缘。

■ 装入 ADF 的原稿太多。

解决方案

装入的原稿不要超过 ADF 侧导轨上三角符号所标示的界线。

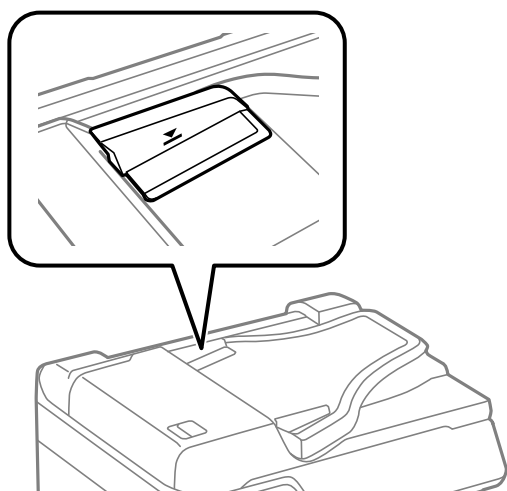

■ 纸屑附着在搓纸轮上时原稿打滑。

解决方案

清洁 ADF 的内部。

→ “清洁 ADF”内容请参见第273页。

■ 未检测到原稿。

解决方案

在用于复印、扫描或传真的屏幕上，确认 ADF 图标是否出现。如果没有出现，请再次放置原稿。

打印纸未按顺序叠放

■ 出纸器右侧的控制杆未被拉动。

解决方案

如果拉动出纸器右侧的控制杆，问题可能会得到改善，但容量会降低。

打印纸未按预期方向弹出

■ 输出文档进行归档被禁用。

解决方案

如果横向页面和纵向页面混合，或者双面打印和单面打印混合时打印纸未按预期方向弹出，请在本产品驱动程序中启用**输出文档进行归档**设置。这会沿同一方向弹出页面，便于进行归档。

❑ Windows

在**维护**标签的**扩展设置**上选择**输出文档进行归档**。

❑ Mac OS

从 Apple 菜单中选择**系统偏好设置** > **打印机与扫描仪**（或**打印和扫描**、**打印和传真**），然后选择打印机。单击**选项与耗材** > **选项**（或**驱动程序**）。将**输出文档进行归档**设置设为开。

未从进纸器选件进纸

■ 未在打印机驱动程序中设置选件。

解决方案

您需要在打印机驱动程序中配置设置。

➔ “[设置可用选件项目](#)”内容请参见第71页。

打印、复印、扫描和传真质量不佳

打印质量不佳

打印输出中出现色彩丢失、条纹或异常色彩



■ 打印头喷嘴可能堵塞。

解决方案

使用**打印质量调整**功能。如果长时间未使用本产品，打印头喷嘴可能会堵塞，进而可能不会喷出墨滴。

➔ “[调整打印质量](#)”内容请参见第268页。

以大约 3.3 厘米的间隔出现彩色条纹



可以考虑以下原因。

■ 打印纸类型设置与装入的打印纸不匹配。

解决方案

为本产品中所装的打印纸类型选择匹配的打印纸类型设置。

➔ “打印纸类型列表”内容请参见第143页。

■ 打印质量设置为“低”。

解决方案

在普通纸上打印时，请使用质量较高的设置进行打印。

□ 操作面板

在打印设置中，选择**高级标签**（如果有**高级标签**），然后为**质量**选择**最佳**。

□ Windows

在打印机驱动程序的主窗口标签上，从**质量**中选择**高**。

□ Mac OS

在打印对话框的**打印设置**菜单中，为**打印质量**选择**精细**。

■ 打印头位置未校准。

解决方案

使用**打印质量调整**功能校准打印头。

➔ “调整打印质量”内容请参见第268页。

打印模糊、垂直条纹或失准



enthalten alle
Aufdruck. W
↓ 5008 "Regel

可以考虑以下原因。检查原因并按照从上到下的顺序执行解决方法。

■ 打印头位置未校准。

解决方案

使用**打印质量调整**功能校准打印头。

➔ “**调整打印质量**”内容请参见第268页。

■ 双向打印设置已启用。

解决方案

如果校准打印头后打印质量仍未改善，请禁用双向设置。

双向（或高速）打印期间，打印头双向移动进行打印时，垂直线可能失准。禁用此设置可能会降低打印速度，但会提高打印质量。

❑ 操作面板

选择**设置 > 常规设置 > 打印机设置**，然后禁用双向。

❑ Windows

清除打印机驱动程序**更多选项**标签上的**双向打印**。

❑ Mac OS

从 Apple 菜单中选择**系统偏好设置 > 打印机与扫描仪**（或**打印和扫描、打印和传真**），然后选择打印机。单击**选项与耗材 > 选项**（或**驱动程序**）。将**双向打印**设置为关。

打印输出为空白或仅打印某些行

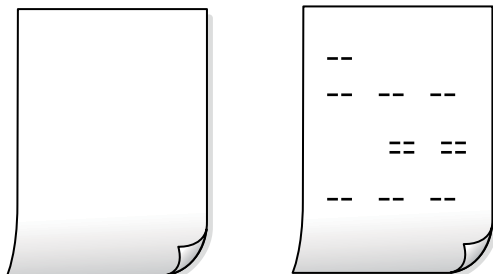

■ 打印头喷嘴可能堵塞。

解决方案

使用**打印质量调整**功能。如果长时间未使用本产品，打印头喷嘴可能会堵塞，进而可能不会喷出墨滴。

➔ “**调整打印质量**”内容请参见第268页。

■ 打印设置和装入本产品的打印纸尺寸不同。

解决方案

根据本产品中装入的打印纸尺寸更改打印设置。将与打印设置匹配的打印纸装入到本产品中。

■ 多张打印纸同时送入本产品。

解决方案

请参见以下内容，以防止多张打印纸同时送入本产品。

➔ “一次进纸多张”内容请参见第309页。

打印输出倾斜成一定角度



打印纸卷曲。

如果打印纸卷曲或打印纸边缘折叠，打印纸可能会触碰打印头并以一定角度进纸。将打印纸放在平坦表面上，检查打印纸是否卷曲。如果卷曲，请展平打印纸。

未正确装入打印纸。

按照正确方向装入打印纸，将侧导轨滑至打印纸的边缘。

相关信息

➔ “装入打印纸”内容请参见第144页。

打印纸污损或刮擦



可以考虑以下原因。

■ 未正确装入打印纸。

解决方案

出现水平条纹（与打印方向成直角）或者打印纸顶部或底部有污迹时，请按正确方向装入打印纸，并将侧导轨滑至打印纸边缘。

■ 进纸通道上有污迹。

解决方案

出现垂直条纹（与打印方向平行）或打印纸上有污迹时，请清洁进纸通道。

➔ “针对墨水涂污情况清洁进纸通道”内容请参见第272页。

■ 打印纸卷曲。

解决方案

将打印纸放在平坦表面上，检查打印纸是否卷曲。如果卷曲，请展平打印纸。

■ 打印头磨擦打印纸的表面。

解决方案

在厚打印纸上打印时，打印头离打印表面很近，有可能会刮擦打印纸。在此情况下，请启用减少刮擦设置。如果启用此设置，打印质量可能会下降，打印速度也可能会变慢。

❑ 操作面板

选择**设置 > 常规设置 > 打印机设置**，然后启用**厚打印纸**。

❑ Windows

在打印机驱动程序的**维护**标签上，单击**扩展设置**，然后选择**厚打印纸和信封**。

如果选择了**厚打印纸和信封**设置后，打印纸仍然发生刮擦，请在打印机驱动程序的**扩展设置**窗口中选择**短纹纸**。

❑ Mac OS

从 Apple 菜单中选择**系统偏好设置 > 打印机与扫描仪**（或**打印和扫描、打印和传真**），然后选择打印机。单击**选项与耗材 > 选项**（或**驱动程序**）。选择开作为**厚打印纸和信封**设置。

■ 在打印纸的已打印面变干之前，在打印纸的背面上进行了打印。

解决方案

如果在打印纸的已打印面变干之前，在打印纸的背面上进行了打印，墨水可能会沾到本产品内部的搓纸轮上，在下次打印时转印到打印纸上。当执行手动双面打印时，确保在重新装入打印纸之前打印纸上的墨水已完全变干。

■ 使用自动双面打印进行打印时，打印浓度太高，干燥时间太短。

解决方案

使用自动双面打印功能并打印高浓度数据（如图像和图形）时，将打印浓度设置为较低的值，将干燥时间设置为较长的值。

➔ “双面打印”内容请参见第161页。

打印的照片不容易干



■ 可能在照片纸的反面上打印。

解决方案

确保在可打印面上打印。如果在照片纸的反面上打印，您需要清洁进纸通道。

➔ “针对墨水涂污情况清洁进纸通道”内容请参见第272页。

图像或照片未按期望的颜色打印



可以考虑以下原因。

■ 打印头喷嘴可能堵塞。

解决方案

使用**打印质量调整**功能。如果长时间未使用本产品，打印头喷嘴可能会堵塞，进而可能不会喷出墨滴。

➔ “调整打印质量”内容请参见第268页。

■ 已应用色彩调整。

解决方案

从操作面板或 Windows 打印机驱动程序打印时，根据打印纸类型，系统会默认应用爱普生自动照片调整设置。尝试更改该设置。

操作面板

将**修正照片**设置从**自动**更改为任何其他选项。如果更改设置不起作用，请选择**图像增强关**作为**修正照片**设置。

Windows 打印机驱动程序

在**更多选项**标签上，选择**色彩调整**中的**自定义**，然后单击**高级**。将**场景校正**设置从**自动**更改为任何其他选项。如果更改该设置不起作用，请在**色彩管理**中使用**图像增强技术**以外的任何色彩调整方法。

➔ “JPEG：”内容请参见第198页。

➔ “调整打印色彩”内容请参见第177页。

打印输出的位置、尺寸或边距不正确

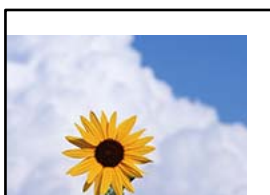

正在使用的打印机驱动程序适用于其他打印机。

解决方案

请确保您使用的打印机驱动程序适用于本产品。在打印机驱动程序窗口的顶部检查打印机名称。

打印的图像翻转



在打印设置中，图像设置为水平翻转。

解决方案

清除打印机驱动程序或应用程序中的所有镜像图像设置。

Windows

清除打印机驱动程序的**更多选项**标签上的**镜像图像**设置。

Mac OS

清除打印对话框**打印设置**菜单中的**镜像图像**设置。

打印输出中出现类似马赛克的图案



打印的图像或照片分辨率较低。

解决方案

打印图像或照片时，使用高分辨率数据进行打印。尽管网站上的图像在显示屏上看起来很清晰，但是这些图像通常具有较低的分辨率，因此打印质量可能会下降。

无意中进行了双面打印

已启用双面打印设置。

解决方案

在打印机驱动程序中清除所有双面打印设置。

Windows

从打印机驱动程序的主窗口标签的**双面打印**中选择关。

Mac OS

从打印对话框的**双面打印设置**菜单的**双面打印**中选择关。

使用 PostScript 打印机驱动程序时本产品无法正确打印

可以考虑以下原因。

■ 数据存在问题。

解决方案

- ❑ 如果文件是在允许更改数据格式的应用程序（如 Adobe Photoshop）中创建的，请确保该应用程序中的设置与打印机驱动程序中的设置相匹配。
- ❑ 二进制格式的 EPS 文件可能无法正确打印。在应用程序中创建 EPS 文件时，请将格式设置为 ASCII。
- ❑ 对于 Windows，如果本产品使用 USB 接口连接到计算机，将无法打印二进制数据。在打印机属性对话框的**设备设置**标签上，将**输出协议**设置为 ASCII 或 TBCP。
- ❑ 对于 Windows，请在打印机属性对话框中的**设备设置**标签上设置适当的替代字体。

使用 PostScript 打印机驱动程序期间打印质量不佳

■ 尚未进行色彩设置。

解决方案

您无法在打印机驱动程序的**纸张/质量**标签上执行色彩设置。单击**高级**，然后设置**色彩模式**设置。

复印质量不佳

副本中出现色彩丢失、条纹或异常色彩



■ 打印头喷嘴可能堵塞。

解决方案

使用**打印质量调整**功能。如果长时间未使用本产品，打印头喷嘴可能会堵塞，进而可能不会喷出墨滴。

➔ “[调整打印质量](#)”内容请参见第268页。

以大约 3.3 厘米的间隔出现彩色条纹



可以考虑以下原因。

■ 打印纸类型设置与装入的打印纸不匹配。

解决方案

为本产品中所装的打印纸类型选择匹配的打印纸类型设置。

➔ “打印纸类型列表”内容请参见第143页。

■ 打印头位置未校准。

解决方案

使用打印质量调整功能校准打印头。

➔ “调整打印质量”内容请参见第268页。

复印模糊、垂直条纹或失准



enthalten alle
Aufdruck. W
5008 "Regel

可以考虑以下原因。

■ 打印头位置未校准。

解决方案

使用打印质量调整功能校准打印头。

➔ “调整打印质量”内容请参见第268页。

■ 双向打印设置已启用。

解决方案

如果校准打印头后打印质量仍未改善，请禁用双向设置。

双向（或高速）打印期间，打印头双向移动进行打印时，垂直线可能失准。禁用此设置可能会降低打印速度，但会提高打印质量。

在操作面板上选择设置 > 常规设置 > 打印机设置，然后禁用双向。

■ 原稿折叠或褶皱。

解决方案

- 使用 ADF 时

请勿将原稿放在 ADF 中，而是选择将原稿放置在文稿台上。

- 使用文稿台时

尽可能抚平原稿中的折叠和褶皱痕迹。放置原稿时，可选择在原稿上放置一块类似硬纸板的物品，确保原稿不会翘起来，而是紧贴文稿台表面。

打印输出为空白或仅打印某些行

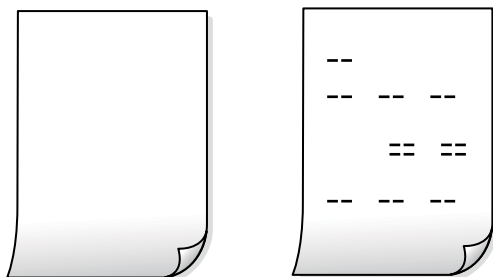

■ 打印头喷嘴可能堵塞。

解决方案

使用**打印质量调整**功能。如果长时间未使用本产品，打印头喷嘴可能会堵塞，进而可能不会喷出墨滴。

➔“[调整打印质量](#)”内容请参见第268页。

■ 打印设置和装入本产品的打印纸尺寸不同。

解决方案

根据本产品中装入的打印纸尺寸更改打印设置。将与打印设置匹配的打印纸装入到本产品中。

■ 多张打印纸同时送入本产品。

解决方案

请参见以下内容，以防止多张打印纸同时送入本产品。

➔“[一次进纸多张](#)”内容请参见第309页。

打印纸污损或刮擦



可以考虑以下原因。

■ 未正确装入打印纸。

解决方案

出现水平条纹（与打印方向成直角）或者打印纸顶部或底部有污迹时，请按正确方向装入打印纸，并将侧导轨滑至打印纸边缘。

■ 进纸通道上有污迹。

解决方案

出现垂直条纹（与打印方向平行）或打印纸上有污迹时，请清洁进纸通道。

➔ “[针对墨水涂污情况清洁进纸通道](#)”内容请参见第272页。

■ 打印纸卷曲。

解决方案

将打印纸放在平坦表面上，检查打印纸是否卷曲。如果卷曲，请展平打印纸。

■ 打印头磨擦打印纸的表面。

解决方案

在厚打印纸上复印时，打印头离打印表面很近，有可能会刮擦打印纸。在此情况下，请启用减少刮擦设置。

选择 **设置** > **常规设置** > **打印机设置**，然后在操作面板上启用**厚打印纸**。如果启用此设置，复印质量可能会下降，复印速度也可能会变慢。

副本的位置、尺寸或边距不正确

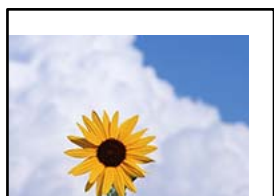

可以考虑以下原因。

■ 未正确装入打印纸。

解决方案

按照正确方向装入打印纸，将侧导轨滑至打印纸的边缘。

➔ “[装入打印纸](#)”内容请参见第144页。

■ 原稿放置不正确。

解决方案

- 确保将原稿抵靠着对齐标记正确放置。
- 如果扫描图像的边缘缺失，请将原稿从文稿台边缘稍微向内移动。无法扫描距离文稿台边缘约 1.5 毫米（0.06 英寸）以内的区域。

➔ “[放置原稿](#)”内容请参见第148页。

■ 文稿台上有灰尘或污物。

解决方案

将原稿放置在文稿台上时，请清除原稿上附着的灰尘或污物，并清洁文稿台。如果文稿台上有灰尘或污迹，复印区域可能会扩大以将灰尘或污迹区域纳入在内，从而导致复印位置出错或图像变小。

➔ “[清洁文稿台](#)”内容请参见第272页。

■ 打印纸尺寸设置不正确。

解决方案

选择合适的打印纸尺寸设置。

■ 复印设置中的原稿尺寸错误。

解决方案

在复印设置中选择合适的原稿尺寸。

图像中出现色彩不均、涂污、斑点或直线



可以考虑以下原因。

■ 进纸通道变脏。

解决方案

装入并弹出打印纸但不打印，以清洁进纸通道。

➔ “[针对墨水涂污情况清洁进纸通道](#)”内容请参见第272页。

■ 原稿或文稿台上有灰尘或污物。

解决方案

去除附着在原稿上的任何灰尘或污物，并清洁文稿台。

➔ “[清洁文稿台](#)”内容请参见第272页。

■ ADF 或原稿上有灰尘或污物。

解决方案

清洁 ADF，清除粘附在原稿上的灰尘或污物。

➔ “[清洁 ADF](#)”内容请参见第273页。

■ 过度用力按压原稿。

解决方案

用力过度可能会导致图像模糊、涂污和斑点。

请勿过度用力按压原稿或文稿盖。

➔ “放置原稿”内容请参见第148页。

■ 复印浓度设置太高。

解决方案

降低复印浓度设置。

➔ “复印菜单选项”内容请参见第210页。

复印图像中出现摩尔纹（网状阴影）图案

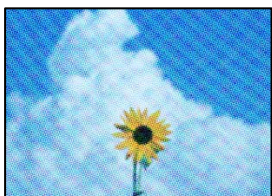

■ 如果原稿是杂志或目录册等印刷文档，将出现虚线摩尔纹图案。

解决方案

更改缩小和放大设置。如果仍出现摩尔纹图案，请以略微不同的角度放置原稿。

➔ “复印菜单选项”内容请参见第210页。

复印图像中显示原稿背面图像



可以考虑以下原因。

■ 扫描较薄的原稿时，可能会同时扫描背面上的图像。

解决方案

将原稿放置在文稿台上，然后放置一张黑色纸张将其覆盖。

■ 复印浓度设置太高。

解决方案

降低复印浓度设置。

➔ “复印菜单选项”内容请参见第210页。

扫描图像问题

从文稿台扫描时出现颜色不均匀、涂污、斑点等问题

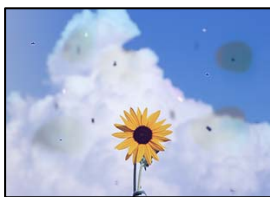

■ 原稿或文稿台上有灰尘或污物。

解决方案

去除附着在原稿上的任何灰尘或污物，并清洁文稿台。

➔ “清洁文稿台”内容请参见第272页。

■ 过度用力按压原稿。

解决方案

用力过度可能会导致图像模糊、涂污和斑点。

请勿过度用力按压原稿或文稿盖。

➔ “放置原稿”内容请参见第148页。

从 ADF 扫描时出现直线

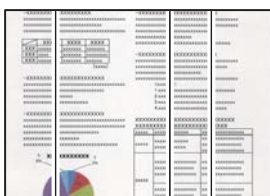

■ ADF 或原稿上有灰尘或污物。

解决方案

清洁 ADF，清除粘附在原稿上的灰尘或污物。

➔ “清洁 ADF”内容请参见第273页。

扫描模糊、垂直条纹或失准



enthalten alle
Aufdruck. W
5008 "Regel

原稿折叠或褶皱。

解决方案

- 使用 ADF 时
请勿将原稿放在 ADF 中，而是选择将原稿放置在文稿台上。
- 使用文稿台时
尽可能抚平原稿中的折叠和褶皱痕迹。放置原稿时，可选择在原稿上放置一块类似硬纸板的物品，确保原稿不会翘起来，而是紧贴文稿台表面。

扫描的图像背景中出现背面内容



扫描较薄的原稿时，可能会同时扫描背面上的图像。

解决方案

从文稿台扫描时，请在原稿上覆盖一张黑纸或一块桌垫。

➔ “放置原稿”内容请参见第148页。

在文稿台上无法扫描正确区域

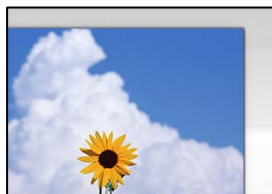

原稿放置不正确。

解决方案

- 确保将原稿抵靠着对齐标记正确放置。

- 如果扫描图像的边缘缺失，请将原稿从文稿台边缘稍微向内移动。无法扫描距离文稿台边缘约 1.5 毫米（0.06 英寸）以内的区域。

➔ “放置原稿”内容请参见第148页。

■ 文稿台上有灰尘或污物。

解决方案

请去除文稿台和文稿盖上的污垢或灰尘。如果原稿四周存在污垢或灰尘，扫描范围会扩大，因为这些污垢或灰尘区域也包括在扫描范围内。

无法解决扫描图像问题

如果尝试了所有解决方法之后仍无法解决问题，请检查以下各项。

■ 扫描软件设置存在问题。

解决方案

使用 Epson Scan 2 Utility 对扫描仪软件进行初始化设置。

注释：

Epson Scan 2 Utility 是一款随扫描仪软件附带的应用程序。

注释：

对于 Windows Server 操作系统，请确保安装了**桌面体验功能**。

1. 启动 Epson Scan 2 Utility。

- Windows 11

单击开始按钮，然后依次选择**所有应用** > **EPSON** > **Epson Scan 2 Utility**。

- Windows 10/Windows Server 2022/Windows Server 2019/Windows Server 2016

单击开始按钮，然后选择 **EPSON** > **Epson Scan 2 Utility**。

- Windows 8.1/Windows 8/Windows Server 2012 R2/Windows Server 2012

在搜索超级按钮中输入应用程序名称，然后选择显示的图标。

- Windows 7/Windows Server 2008 R2/Windows Server 2008

单击开始按钮，然后依次选择**所有程序** > **EPSON** > **Epson Scan 2** > **Epson Scan 2 Utility**。

- Mac OS

选择**前往** > **应用程序** > **Epson Software** > **Epson Scan 2 Utility**。

2. 选择**其他**标签。

3. 单击**重置**。

如果初始化未能解决问题，请卸载并重新安装扫描仪软件。

➔ “单独安装或卸载应用程序”内容请参见第277页。

已发送传真的质量不佳

已发送传真的质量不佳



可以考虑以下原因。

■ 原稿或文稿台上有灰尘或污物。

解决方案

去除附着在原稿上的任何灰尘或污物，并清洁文稿台。

➔ “清洁文稿台”内容请参见第272页。

■ 过度用力按压原稿。

解决方案

用力过度可能会导致图像模糊、涂污和斑点。

请勿过度用力按压原稿或文稿盖。

➔ “放置原稿”内容请参见第148页。

从 ADF 发送传真时出现直线

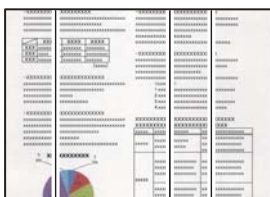

ADF 或原稿上有灰尘或污物。

清洁 ADF，清除粘附在原稿上的灰尘或污物。

相关信息

➔ “清洁 ADF”内容请参见第273页。

已发送传真的图像质量不佳

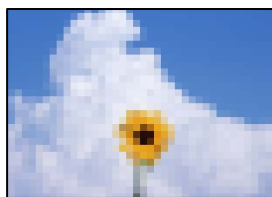

可以考虑以下原因。

■ 原稿类型设置有误。

解决方案

选择**传真** > **传真设置** > **扫描设置** > **原稿类型**，然后更改设置。如果发送的原稿包含文本和图像，则将此选项设置为**图片**。

■ 分辨率设置太低。

解决方案

如果您不知道发件人传真机的性能，请在发送传真前设置以下内容。

选择**传真** > **传真设置**，然后进行**分辨率**设置以设置更高质量的图像。

选择**传真** > **传真设置**，然后启用**直接发送**。

请注意，如果将**分辨率**设置为**超精细**或**极精细**，但是在没有启用**直接发送**的情况下发送传真，则可能会以较低的分辨率发送传真。

■ 尝试上述解决方案后，发送传真的图像质量没有改进

解决方案

如果您无法解决问题，请联系您的产品管理员。对于产品管理员，参考以下部分排除传真问题。

[“已发送或已接收传真的质量不佳”](#)内容请参见第137页。

已发送的传真中显示原稿背面图像



可以考虑以下原因。

■ 扫描较薄的原稿时，可能会同时扫描背面上的图像。

解决方案

将原稿放置在文稿台上，然后放置一张黑色纸张将其覆盖。

■ 发送传真时浓度设置太高。

解决方案

选择**传真** > **传真设置** > **扫描设置** > **浓度**，然后降低浓度设置。

接收到的传真质量不佳

接收到的传真的图像质量不佳

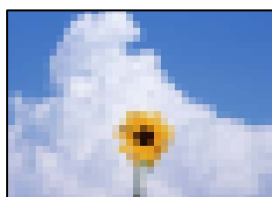

可以考虑以下原因。

■ 发件人的传真机上的图像质量设置较低。

解决方案

要求发件人以较高的质量发送传真。

■ 尝试上述解决方案后，接收的传真图像质量没有改进

解决方案

如果您无法解决问题，请联系您的产品管理员。对于产品管理员，参考以下部分排除传真问题。

[“已发送或已接收传真的质量不佳”](#)内容请参见第137页。

液晶显示屏上显示消息或错误代码



液晶显示屏上显示消息

如果液晶显示屏上显示一条错误消息，请按照屏幕提示或下面的解决方法解决问题。

在操作面板上无法扫描到共享文件夹时，如果显示一条消息，请参见下面的相关信息。

错误消息	解决方案
打印机错误。关闭然后重新打开电源。 详情请参见您的文档。	<ul style="list-style-type: none">❑ 取出本产品中的所有打印纸或保护性材料，并取下进纸器。如果关闭然后重新打开电源后仍然显示错误信息，请与爱普生认证服务机构联系。❑ 显示以下错误代码时，检查打印纸了解每个打印纸来源中可以装入的最大页数。 000181、000184、000201、000204、000221、000224

错误消息	解决方案
打印机错误。请联系爱普生认证服务机构。可使用非打印功能。	打印机可能已损坏。请联系爱普生认证服务机构申请维修事宜。 但是，打印以外的功能（如扫描）均可使用。
打印机错误。有关详细信息，请参阅您的文档。	打印机可能已损坏。请联系爱普生认证服务机构申请维修事宜。
XX 中缺纸。请装纸。打印纸尺寸：XX/ 打印纸类型：XX	装入打印纸，然后将进纸器插入到底。
安装的进纸器选件太多。关闭电源并取下额外部件。请参阅文档了解详情。	最多可安装三种进纸器选件。对于其他的进纸器选件，请按照与安装相反的步骤将它们拆下。
安装了不支持的进纸器单元。请关闭电源后卸下。有关详细信息，请参阅您的文档。	已安装不受支持的进纸器选件。请按照与安装相反的步骤将它们卸下。
无法打印，因为 XX 发生故障。您可以从另一个进纸器打印。	关闭电源然后再打开，接着重新插入进纸器。如果仍显示错误信息，请联系爱普生认证服务机构申请维修事宜。
XX 中的搓纸轮即将达到其使用寿命。	<input type="checkbox"/> 进纸器 搓纸轮需要定期更换。需要更换时，打印纸将无法从进纸器正确进纸。请准备新的搓纸轮。 <input type="checkbox"/> 后进纸器 需要更换时，打印纸将无法从后进纸器正确进纸。请联系爱普生认证服务机构请求更换搓纸轮。
XX 中的搓纸轮已达到其使用寿命。请更换搓纸轮，然后执行计数器重置。	更换搓纸轮。更换搓纸轮后，选择 设置 > 维护 > 搓纸轮信息 > 重置计数器 ，然后选择您更换了搓纸轮的进纸器。
XX 中的搓纸轮已达到其使用寿命。	请联系爱普生认证服务机构，请求更换后进纸器的搓纸轮。
您需要更换墨盒。	为确保获得高质量的打印输出和保护打印头，当本产品指示更换墨盒时，墨盒中会留有一定量的墨水安全储备。当提示您更换墨盒时，请进行更换。
维护时间将到。请联系爱普生认证服务机构。	客户不得进行维护。请联系爱普生认证服务机构进行维护。
该打印机可能需要维修，以保持有良好的打印质量。请联系爱普生认证服务机构。	客户不得进行维护。请联系爱普生认证服务机构进行维护。
打印纸设置自动显示设置为关。部分功能可能不可用。有关详细信息，请参阅您的文档。	禁用 打印纸设置自动显示 后将无法使用 AirPrint。

错误消息	解决方案
未检测到拨号音。	<p>点按设置 > 常规设置 > 传真设置 > 基本设置 > 线路类型，然后选择 PBX，这样也许可以解决此问题。如果您的电话系统需要外部访问代码才能接通外线，请在选择 PBX 后设置访问代码。输入外部传真号码时使用 #（井号）代替实际访问代码。这可确保通讯。</p> <p>如果仍然显示错误消息，请将拨号音检测设置为禁用。但是，禁用此功能可能会丢失传真号码的第一位数字，以致于将传真发送到错误的号码。</p>
由于传真数据容量已满，传真接收失败。触摸主屏幕底部的状态了解详细信息。	<p>接收到的传真可能会因以下原因而未处理并发生阻塞。</p> <ul style="list-style-type: none"> <input type="checkbox"/> 无法打印，因为本产品发生错误。 清除打印机错误。要检查错误详细信息和解决方法，请按  按钮，然后选择打印机状态。 <input type="checkbox"/> 无法保存在计算机或存储设备中。 要检查接收的传真是否已经保存，请按  按钮，然后选择任务。要保存接收的传真，请打开计算机或将存储设备连接到本产品。
IP 地址和子网掩码组合无效。请参阅您的文档了解详细信息。	输入正确的 IP 地址或缺省网关。请联系网络管理员寻求协助。
更新根证书，使用云(Cloud) 服务。	运行 Web Config，然后更新根证书。
通过计算机检查打印机的端口设置（如 IP 地址）或打印机驱动程序是否正确。	单击打印机驱动程序的 维护 标签上的 打印队列 。确保按下方所示在 打印机菜单的属性 > 端口 中正确地选择打印机端口。
通过计算机检查打印机的端口设置（如 IP 地址）或打印机驱动程序是否正确。	<p>USB 连接: USBXXX</p> <p>网络连接: EpsonNet Print Port</p>
恢复模式 更新固件	<p>由于固件更新失败，本产品已在恢复模式下启动。按照下面的步骤再次尝试更新固件。</p> <ol style="list-style-type: none"> 1. 使用 USB 数据线连接计算机和本产品。（在恢复模式期间，您无法通过网络连接更新固件。） 2. 有关更多说明，请访问爱普生网站。

相关信息

➔ “扫描到网络文件夹时操作面板上显示信息”内容请参见第83页。

状态菜单上显示错误代码

如果任务没有成功完成，检查每一项任务历史上显示的错误代码。要检查错误代码，可以选择**状态** > **任务**。有关问题及解决方法，请参见下表。

编号	问题	解决方法
001	本产品由于电源故障关闭。	-
101	内存已满。	<p>尝试以下方法来缩减打印任务量。</p> <ul style="list-style-type: none"> <input type="checkbox"/> 降低打印质量和分辨率。 <input type="checkbox"/> 更改格式设置。 <input type="checkbox"/> 减少打印任务中使用的图像、字母或字体数量。
102	由于缺少可用内存，逐份打印失败。	<p>尝试以下方法来缩减打印任务量。如果不想使用这些方法，请尝试一次打印一份。</p> <ul style="list-style-type: none"> <input type="checkbox"/> 降低打印质量和分辨率。 <input type="checkbox"/> 更改格式设置。 <input type="checkbox"/> 减少打印任务中使用的图像、字母或字体数量。
103	由于缺少可用内存，打印质量下降。	<p>如果不想降低打印质量，请尝试以下方法来缩减打印任务量。</p> <ul style="list-style-type: none"> <input type="checkbox"/> 更改格式设置。 <input type="checkbox"/> 减少打印任务中使用的图像、字母或字体数量。
104	由于缺少可用内存，逆序打印失败。	<p>如果要进行逆序打印，请尝试以下方法来缩减打印任务量。</p> <ul style="list-style-type: none"> <input type="checkbox"/> 降低打印质量和分辨率。 <input type="checkbox"/> 更改格式设置。 <input type="checkbox"/> 减少打印任务中使用的图像、字母或字体数量。
106	由于访问控制设置，无法通过计算机打印。	请与您的产品管理员联系。
107	用户验证失败。任务已取消。	<ul style="list-style-type: none"> <input type="checkbox"/> 请确保用户名和密码正确。 <input type="checkbox"/> 点按设置 > 常规设置 > 系统管理 > 安全设置 > 访问控制。启用访问控制功能，允许该任务不使用验证信息。 <input type="checkbox"/> 在打印机驱动程序上注册用户帐户。 “在打印机驱动程序上注册用户帐户 (Windows)”内容请参见第289页。
108	机密任务数据在本产品电源关闭时被删除。	-
109	已删除接收的传真。	-
110	由于装入的打印纸不支持双面打印，因此仅能执行单面打印任务。	如果想要执行双面打印，请装入支持双面打印的打印纸。

编号	问题	解决方法
111	可用内存不足。	<p>尝试以下方法来缩减打印任务量。</p> <ul style="list-style-type: none"> <input type="checkbox"/> 降低打印质量和分辨率。 <input type="checkbox"/> 更改格式设置。 <input type="checkbox"/> 减少打印任务中使用的图像、字母或字体数量。
120	无法与使用 open platform 连接的服务器通讯。	确保服务器或网络未发生错误。
130	由于缺少可用内存，逐份打印失败。	<p>尝试以下方法来缩减打印任务量。如果不想使用这些方法，请尝试一次打印一份。</p> <ul style="list-style-type: none"> <input type="checkbox"/> 降低打印质量和分辨率。 <input type="checkbox"/> 更改格式设置。 <input type="checkbox"/> 减少打印任务中使用的图像、字母或字体数量。
131	由于缺少可用内存，逆序打印失败。	<p>如果要进行逆序打印，请尝试以下方法来缩减打印任务量。</p> <ul style="list-style-type: none"> <input type="checkbox"/> 降低打印质量和分辨率。 <input type="checkbox"/> 更改格式设置。 <input type="checkbox"/> 减少打印任务中使用的图像、字母或字体数量。
132	由于缺少可用内存，无法打印。	<p>尝试以下方法来缩减打印数据大小。</p> <ul style="list-style-type: none"> <input type="checkbox"/> 改用较小尺寸的打印纸。 <input type="checkbox"/> 通过减少打印数据中的图像数量或减少字体类型数量简化数据。
133	由于缺少可用内存，无法双面打印。将仅打印一面。	<p>尝试以下方法来缩减打印数据大小。</p> <ul style="list-style-type: none"> <input type="checkbox"/> 改用较小尺寸的打印纸。 <input type="checkbox"/> 通过减少打印数据中的图像数量或减少字体类型数量简化数据。
151	由于登录用户名与机密任务所关联的用户名不匹配，未执行打印。	确保使用机密任务所关联的用户名登录。
201	内存已满。	<ul style="list-style-type: none"> <input type="checkbox"/> 从状态中的任务标签中打印接收到的传真。 <input type="checkbox"/> 从状态中的任务标签中删除保存在收件箱的接收到的传真。 <input type="checkbox"/> 如果向单一目标发送黑白传真，则可使用“直接发送”进行发送。 <input type="checkbox"/> 将原稿分为两份或更多份分批发送。
202	接收装置的线路断开。	稍等片刻后重试。

编号	问题	解决方法
203	产品检测不到拨号音。	<ul style="list-style-type: none"> <input type="checkbox"/> 请确保电话线连接正确且正常工作。 “将本产品连接到电话线路”内容请参见第117页。 <input type="checkbox"/> 本产品连接到 PBX 或终端适配器时，将线路类型设置更改为 PBX。 <input type="checkbox"/> 点按设置 > 常规设置 > 传真设置 > 基本设置 > 拨号音检测，然后禁用拨号音设置。
204	接收装置正忙。	<ul style="list-style-type: none"> <input type="checkbox"/> 稍等片刻后重试。 <input type="checkbox"/> 检查收件人的传真号码。
205	接收装置无应答。	稍等片刻后重试。
206	电话线未正确连接至本产品的 LINE 端口和 EXT. 端口。	查看本产品 LINE 端口和 EXT. 端口的连接情况。
207	此产品未连接到电话线。	将电话线连接至电话线路。
208	传真无法发送到某些指定的收件人。	在“传真”模式下从 传真报告 打印先前传真的 传真日志 或 最后传输 报告，以便检查失败目标位置。如果启用了 保存失败数据 设置，可以从 状态 中的 任务 标签中重新发送传真。
301	存储设备中没有足够的可用存储空间来保存数据。	<ul style="list-style-type: none"> <input type="checkbox"/> 增加存储设备中的存储空间。 <input type="checkbox"/> 减少文档数量。 <input type="checkbox"/> 降低扫描分辨率或提高压缩比率，以缩小扫描的图像。
302	存储设备已写保护。	禁用存储设备的写保护。
303	尚未创建文件夹来保存扫描的图像。	插入另一个存储设备。
304	存储设备已移除。	重新插入存储设备。
305	将数据保存到存储设备时发生错误。	如果是从计算机访问外部设备，稍等片刻后重试。
306	内存已满。	等到其他正在进行的任务结束。
307	扫描图像大小超出最大限制。（扫描至存储设备）	降低扫描分辨率或提高压缩比率，以缩小扫描的图像。
311	发生了 DNS 错误。	<ul style="list-style-type: none"> <input type="checkbox"/> 点按设置 > 常规设置 > 网络设置 > 高级 > TCP/IP，然后检查 DNS 设置。 <input type="checkbox"/> 检查服务器、计算机或接入点的 DNS 设置。
312	发生验证错误。	点按 设置 > 常规设置 > 网络设置 > 高级 > 电子邮件服务器 > 服务器设置 ，然后检查服务器设置。

编号	问题	解决方法
313	发生通讯错误。	<ul style="list-style-type: none"> <input type="checkbox"/> 打印网络连接报告，检查本产品是否连接至网络。 <input type="checkbox"/> 点按设置 > 常规设置 > 网络设置 > 高级 > 电子邮件服务器 > 服务器设置，然后检查电子邮件服务器设置。可通过运行连接检查来检查错误原因。 <input type="checkbox"/> 设置的验证方法可能与电子邮件服务器的验证方法不匹配。如果选择关作为验证方法，请确保电子邮件服务器的验证方式设置为“无”。
314	数据尺寸超出附加文件的最大尺寸。	<ul style="list-style-type: none"> <input type="checkbox"/> 增加扫描设置中的附加文件大小上限设置。 <input type="checkbox"/> 降低扫描分辨率或提高压缩比率，以缩小扫描的图像。
315	内存已满。	等待其他进行中的任务结束后重试。
316	发生电子邮件加密错误。	<ul style="list-style-type: none"> <input type="checkbox"/> 确保加密证书设置正确无误。 <input type="checkbox"/> 确保本产品的时间设置正确无误。
317	发生电子邮件签名错误。	<ul style="list-style-type: none"> <input type="checkbox"/> 确保签名证书设置正确无误。 <input type="checkbox"/> 确保本产品的时间设置正确无误。
318	发生了域限制错误。	请联系您的管理员检查您的电子邮件目的地的域是否受到限制。
321	发生了 DNS 错误。	<ul style="list-style-type: none"> <input type="checkbox"/> 点按设置 > 常规设置 > 网络设置 > 高级 > TCP/IP，然后检查 DNS 设置。 <input type="checkbox"/> 检查服务器、计算机或接入点的 DNS 设置。
322	发生验证错误。	检查 位置 设置。
323	发生通讯错误。	<ul style="list-style-type: none"> <input type="checkbox"/> 检查位置设置。 <input type="checkbox"/> 打印网络连接报告，检查本产品是否连接至网络。
324	指定文件夹中已存在一个同名文件。	<ul style="list-style-type: none"> <input type="checkbox"/> 删除同名文件。 <input type="checkbox"/> 更改文件设置中的文件名前缀。
325 326	指定文件夹中的可用存储空间不足。	<ul style="list-style-type: none"> <input type="checkbox"/> 增加指定文件夹中的存储空间。 <input type="checkbox"/> 减少文档数量。 <input type="checkbox"/> 降低扫描分辨率或提高压缩比率，以缩小扫描的图像。
327	内存已满。	等到其他正在进行的任务结束。
328	目标错误或目标不存在。	检查 位置 设置。

编号	问题	解决方法
329	扫描图像大小超出最大限制。（扫描至网络文件夹或 FTP 服务器）	降低扫描分辨率或提高压缩比率，以缩小扫描的图像。
330	发生 FTPS/FTPS 安全连接错误。	<ul style="list-style-type: none"> <input type="checkbox"/> 检查目标设置中的位置。 <input type="checkbox"/> 运行 Web Config，然后更新根证书。 <input type="checkbox"/> 运行 Web Config，然后导入或更新 CA 证书。 <p>如果无法清除错误，请在目标设置中将证书验证设置为关闭。</p>
331	发生通讯错误。	打印网络连接报告，检查本产品是否连接至网络。
332	没有足够的可用存储空间来将扫描的图像保存到目标存储器中。	减少文档数量。
333	未找到目标，因为在发送扫描图像之前目标信息已经上载到服务器。	再次选择目标。
334	发送扫描图像时发生错误。	-
341	发生通讯错误。	<ul style="list-style-type: none"> <input type="checkbox"/> 检查本产品和计算机之间的连接。如果通过网络连接，请打印网络连接报告，检查本产品是否连接至网络。 <input type="checkbox"/> 请确保 Document Capture Pro 已安装到计算机上。
350	发生 FTPS/HTTPS 证书错误。	<ul style="list-style-type: none"> <input type="checkbox"/> 确保日期/时间和时差设置正确无误。 <input type="checkbox"/> 运行 Web Config，然后更新根证书。 <input type="checkbox"/> 运行 Web Config，然后导入或更新 CA 证书。 <p>如果无法清除错误，请在目标设置中将证书验证设置为关闭。</p>
401	存储设备中没有足够的可用存储空间来保存数据。	增加存储设备中的存储空间。
402	存储设备已写保护。	禁用存储设备的写保护。
404	存储设备已移除。	重新插入存储设备。
405	将数据保存到存储设备时发生错误。	<ul style="list-style-type: none"> <input type="checkbox"/> 重新插入存储设备。 <input type="checkbox"/> 将不同的存储设备用于通过创建保存文件夹功能创建的文件夹。
411	发生了 DNS 错误。	<ul style="list-style-type: none"> <input type="checkbox"/> 点按设置 > 常规设置 > 网络设置 > 高级 > TCP/IP，然后检查 DNS 设置。 <input type="checkbox"/> 检查服务器、计算机或接入点的 DNS 设置。

编号	问题	解决方法
412	发生验证错误。	点按 设置 > 常规设置 > 网络设置 > 高级 > 电子邮件服务器 > 服务器设置 ，然后检查服务器设置。
413	发生通讯错误。	<ul style="list-style-type: none"> ❑ 点按设置 > 常规设置 > 网络设置 > 高级 > 电子邮件服务器 > 服务器设置，然后检查电子邮件服务器设置。可通过运行连接检查来检查错误原因。 ❑ 设置的验证方法可能与电子邮件服务器的验证方法不匹配。如果选择关作为验证方法，请确保电子邮件服务器的验证方式设置为“无”。 ❑ 打印网络连接报告，检查本产品是否连接至网络。
421	发生了 DNS 错误。	<ul style="list-style-type: none"> ❑ 点按设置 > 常规设置 > 网络设置 > 高级 > TCP/IP，然后检查 DNS 设置。 ❑ 检查服务器、计算机或接入点的 DNS 设置。
422	发生验证错误。	点按 设置 > 常规设置 > 传真设置 > 接收设置 > 保存/转发设置 ，然后检查在目标中选择的文件夹设置。
423	发生通讯错误。	<ul style="list-style-type: none"> ❑ 打印网络连接报告，检查本产品是否连接至网络。 ❑ 点按设置 > 常规设置 > 传真设置 > 接收设置 > 保存/转发设置，然后在已注册邮箱中选择 >。然后，检查保存/转发目的地（必填）中的文件夹设置。
425	转发目标文件夹中的可用存储空间不足。	增加转发目标文件夹中的存储空间。
428	目标错误或目标不存在。	点按 设置 > 常规设置 > 传真设置 > 接收设置 > 保存/转发设置 ，然后在已注册邮箱中选择 > 。然后，检查 保存/转发目的地（必填） 中的文件夹设置。

夹纸

检查操作面板上显示的错误，然后按照说明取出夹纸，包括所有碎片。液晶显示屏会显示动画，指导您如何移除夹纸。然后，选择**确定**清除错误。

注意：

当您的手在本产品内部操作时，请不要触摸操作面板上的按钮。如果本产品开始运行，可能会造成人身伤害。注意不要触碰突出的部件，以避免受伤。

! **重要：**

- ❑ 请小心取出来纸。取纸用力过猛可能会损坏本产品。

注释：

如果留有任何碎纸片，请先清除夹纸错误，然后选择**设置 > 维护 > 取出打印纸**。这将有助于您取出剩余的打印纸。

防止夹纸

如果频繁发生夹纸，请检查以下各项。

- ❑ 将本产品放置在平坦的表面并在建议的环境条件下运行。
“环境规格”内容请参见第429页。
- ❑ 使用本产品支持的打印纸。
“可用的打印纸和装纸量（消耗品/耗材）”内容请参见第364页。
- ❑ 遵循打印纸处理注意事项。
“打印纸处理注意事项”内容请参见第142页。
- ❑ 按照正确方向装入打印纸，将侧导轨滑至打印纸的边缘。
“装入打印纸”内容请参见第144页。
- ❑ 装入的打印纸不要超出指定的最大张数。
- ❑ 如果装入了多张打印纸，请一次装入一张打印纸。
- ❑ 确保打印纸尺寸和打印纸类型设置与本产品中实际装入的打印纸尺寸和打印纸类型匹配。
“打印纸类型列表”内容请参见第143页。
- ❑ 打印期间不要打开后方护盖，否则会导致夹纸。
- ❑ 清洁本产品内部的搓纸轮。
“针对进纸器改善进纸问题”内容请参见第267页。

需要更换墨盒

墨盒处理注意事项

更换墨盒前，请阅读以下说明。

墨水保管注意事项

- ❑ 将墨盒保存在避开阳光直射的地方。
- ❑ 请勿将墨盒存放在高温或结冰温度下。
- ❑ 为获得更佳效果，爱普生建议在印于包装上的参考使用日期之前将墨盒用完，或者在安装后六个月内用完，以较早者为准。
- ❑ 将墨盒从寒冷的存放地点移至室内后，请将墨盒在室温下回暖至少三小时，然后再使用。

更换墨盒时的处理注意事项

- ❑ 请勿触碰图中所示的部分。否则可能会导致不能正常运行和打印。

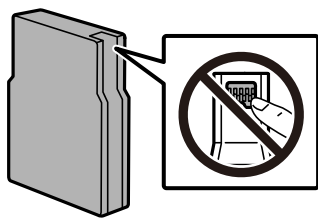

- ❑ 不要让墨盒掉落或撞击到硬物上，否则墨水可能会泄漏。
- ❑ 安装所有墨盒，否则将无法打印。
- ❑ 充墨期间不要关闭本产品电源。充墨没有完成时，不能进行打印。
- ❑ 不要用手移动打印头，否则可能会损坏本产品。
- ❑ 如果需要暂时取下墨盒，确保使供墨口远离灰尘。将墨盒存放在与本产品相同的环境中。由于供墨口配备的阀门设计为容纳过量排出的墨水，因此不需要盖住或塞住。
- ❑ 取下的墨盒在供墨口的周围可能有墨水，所以在取下墨盒时请小心，不要让周围区域沾上墨水。
- ❑ 本产品使用的墨盒配备有绿色芯片，用于监测每个墨盒的剩余墨量等信息。这意味着即使在墨盒达到使用寿命之前将其从本产品中取出，在重新装回本产品之后，您仍然能够使用该墨盒。
- ❑ 为确保获得高质量的打印输出和保护打印头，当本产品指示更换墨盒时，墨盒中会留有不同量的墨水安全储备。墨盒可打印页数中指示的可用墨量没有包含此墨量。
- ❑ 虽然墨盒中可能包含再生原料，但不影响本产品的功能或性能。
- ❑ 墨盒的规格和外观可能会更改以实现改进，恕不另行通知。
- ❑ 不要拆开或改装墨盒，否则您可能不能正常打印。
- ❑ 随附的墨盒是否可用作更换墨盒取决于您的产品型号。

墨水消耗

- ❑ 当按黑白模式或灰度模式打印时，根据打印纸类型或打印质量设置，可能使用彩色墨水代替黑色墨水。这是因为将彩色墨水混合后生成了黑色。为保持更佳打印头性能，在执行打印头清洗等维护操作期间，本产品会从所有墨盒中消耗一定数量的墨水。打开本产品电源时也可能消耗墨水。
- ❑ 因打印的图像、使用的打印纸类型、打印频率和环境条件（如温度）的不同，墨盒在用户实际使用时的打印输出页数会有所不同。
- ❑ 首次安装的墨盒，其部分墨水将用于初始化安装。为了保证高质量的打印输出，本产品中的打印头需被完全充墨。此墨盒中的一部分墨水将会被消耗于此一次性步骤，故此墨盒的可打印页数可能会少于后续墨盒的打印页数。

更换墨盒

屏幕上显示提示您更换墨盒的消息时，请选择**如何**，然后查看操作面板上显示的动画，了解如何更换墨盒。

操作面板上显示的剩余墨量是在将墨水供应至本产品的打印头之前，临时存储在辅助墨仓中的剩余墨水和墨盒中剩余墨水的总量。如果您在墨盒已安装在本产品后将其取下，然后将该墨盒安装到其他打印机中，则剩余墨量的显示可能不正确。

相关信息

- ➔ “墨盒编号（消耗品/耗材）”内容请参见第371页。
- ➔ “墨盒处理注意事项”内容请参见第339页。

临时使用黑色墨水打印

当彩色墨水用完且黑色墨水还有剩余时，您可以使用以下设置，以便在短时间内仅使用黑色墨水继续打印。

- 打印纸类型：普通纸、预打印纸、信笺抬头纸、彩色纸、再生纸、高质量普通纸、厚打印纸、信封
- 颜色：黑白或灰度模式
- EPSON Status Monitor 3：启用（在 Windows 上从打印机驱动程序进行打印时。）

由于此功能只能使用五天左右，请尽快更换已到达使用寿命的墨盒。

注释：

- 如果 EPSON Status Monitor 3 被禁用，请访问打印机驱动程序，单击**维护**标签上的**扩展设置**，然后选择**启用 EPSON Status Monitor 3**。
- 可用时间因使用条件而异。

暂时仅使用黑色墨水继续打印（操作面板）

- 当显示提示您更换墨盒的信息时，请选择**继续**。
此时将显示一条信息，告诉您可以临时使用黑色墨水打印。
- 查看该信息，然后选择**继续**。
- 如果要以单色进行打印，请选择**不**，**稍后提醒我**。
将取消正在进行的任务。
- 现在，可以使用单色模式复印原稿或在普通纸上打印接收的传真。在主屏幕上选择要使用的功能。

临时仅使用黑色墨水继续打印（Windows）

执行以下操作之一。

- 显示以下窗口时，选择**黑白打印**。

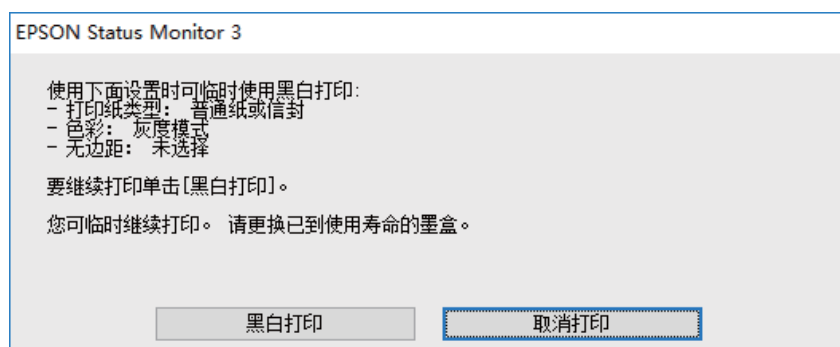

□ 显示以下窗口时，请取消打印。然后，重新开始打印。

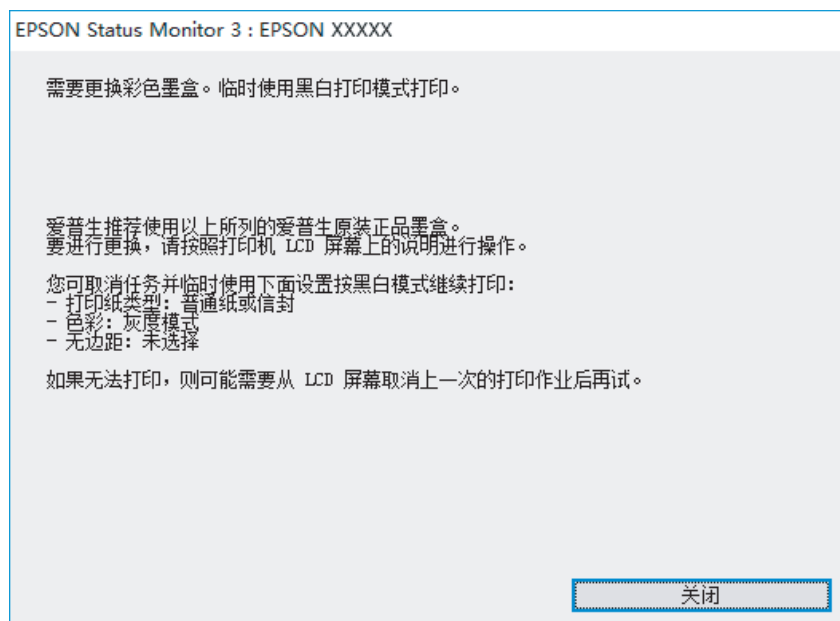

注释：

如果无法从计算机取消打印，请通过打印机的操作面板取消。

重新打印时，请按照以下步骤执行操作。

1. 访问打印机驱动程序窗口。
2. 选择支持用黑色打印的**打印纸类型**。
3. 选择**灰度模式**。
4. 根据需要在**主窗口**和**更多选项**标签上设置其他项目，然后单击**确定**。
5. 单击**打印**。
6. 在显示的窗口中单击**黑白打印**。

临时仅使用黑色墨水继续打印 (Mac OS)

注释：

要通过网络使用此功能，请使用 **Bonjour** 进行连接。

1. 单击 **Dock** 中的产品图标。
2. 取消该任务。

注释：

如果无法从计算机取消打印，请通过打印机的操作面板取消。

3. 从 Apple 菜单中选择**系统偏好设置**（或**系统设置**）> **打印机与扫描仪**（或**打印和扫描**、**打印和传真**），然后选择打印机。单击**选项与耗材** > **选项**（或**驱动程序**）。

4. 选择开作为**允许临时黑白打印模式打印**设置。
5. 访问“打印”对话框。
6. 从弹出菜单中选择**打印设置**。
7. 为**介质类型**设置选择支持**允许临时使用黑色墨水打印**的打印纸类型。
8. 选择**灰度模式**。
9. 根据需要设置其他项目。
10. 单击**打印**。

继续打印以节省黑色墨水（仅适用于 Windows）

黑色墨水墨量较低，彩色墨水墨量充足时，可以将彩色墨水混合起来生成黑色。准备更换黑色墨盒期间，您仍可继续打印。

仅当在打印机驱动程序中选择了以下设置时，此功能才可用：

- 打印纸类型：**普通纸**
- 质量：**标准**
- EPSON Status Monitor 3：启用

注释：

- 如果 **EPSON Status Monitor 3** 被禁用，请访问打印机驱动程序，单击**维护**标签上的**扩展设置**，然后选择**启用 EPSON Status Monitor 3**。
- 合成的黑色与纯黑色看起来稍有不同。此外，打印速度也会下降。
- 为保持打印头质量，此时也会消耗一定的黑色墨水。

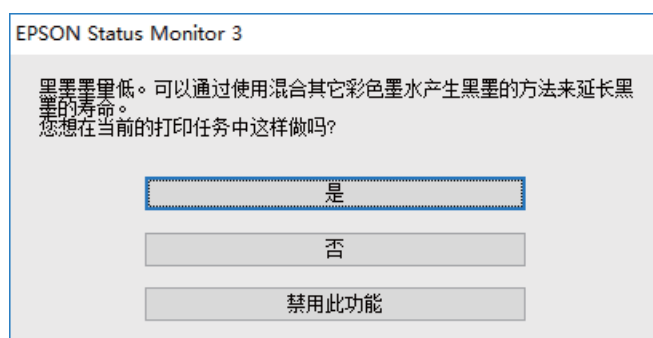

选项	描述
是	选择将彩色墨水混合起来以生成黑色。下次打印类似任务时会显示此窗口。
否	选择继续使用剩余的黑色墨水进行打印。下次打印类似任务时会显示此窗口。
禁用此功能	选择继续使用剩余的黑色墨水进行打印。更换黑色墨盒且黑色墨水墨量再次变低之前，不会显示此窗口。

需要更换维护箱

维护箱处理注意事项

更换维护箱前，请阅读以下说明。

- ❑ 不要触碰维护箱侧面的绿色芯片。否则可能会导致不能正常运行和打印。
- ❑ 不要取下维护箱顶部的薄膜，否则墨水可能会泄漏。
- ❑ 用过的维护箱在密封到塑料袋前切勿倾斜放置，否则墨水可能会泄漏。
- ❑ 将维护箱保存在避开阳光直射的地方。
- ❑ 打印过程中不要更换维护箱，否则墨水可能会泄漏。
- ❑ 不要重复使用已经取下并搁置很长时间的维护箱。维护箱中的墨水将凝固，无法吸附更多墨水。

更换维护箱

在一些打印周期，少量多余的墨水可能会收集到维护箱中。其中还含有维护液。当维护箱已接近使用寿命或者维护液用完时，需要更换维护箱。为防止墨水从维护箱漏出，本产品设计为当维护箱已到使用寿命时停止打印。维护箱是否需要更换以及更换频率因打印页数、打印介质类型以及本产品执行的清洗周期而异。

显示提示您更换维护箱的信息时，请参考操作面板上显示的动画。需要更换维护箱并不表示本产品已达到其使用寿命而停止运行。此耗材可由用户维护。

注释：

如果维护箱已到使用寿命，在更换维护箱之前，不能执行打印以及清洗打印头，以免墨水泄漏。但您可以执行不使用墨水的操作，例如扫描。

相关信息

- ➔ “维护箱编号（消耗品/耗材）”内容请参见第371页。
- ➔ “维护箱处理注意事项”内容请参见第344页。

需要更换搓纸轮

更换进纸器 1 中的搓纸轮

有两个位置可用于更换搓纸轮：本产品背面（两个搓纸轮）和进纸器（一个搓纸轮）。

1. 按下  按钮关闭本产品电源，然后拔下电源线。

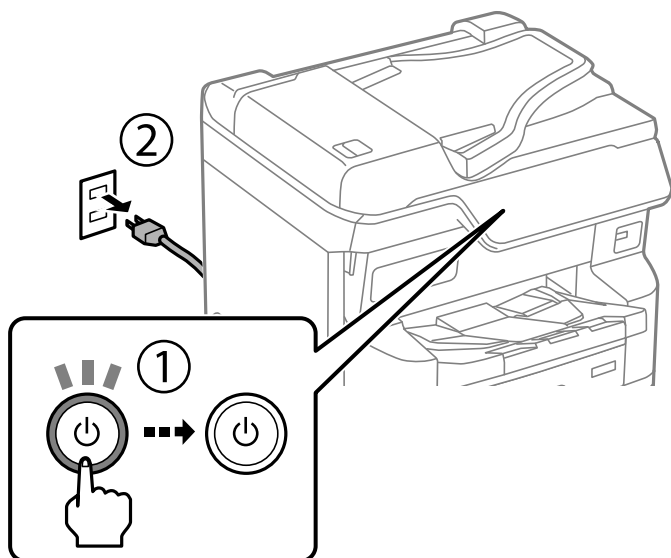

2. 从包装中取出新的搓纸轮。

! 重要：

- ❑ 进纸器 1 与进纸器 2 到 4 的搓纸轮不同。检查搓纸轮中心的箭头方向，确保搓纸轮适用于进纸器 1。如果安装了错误的搓纸轮，本产品可能无法进纸。

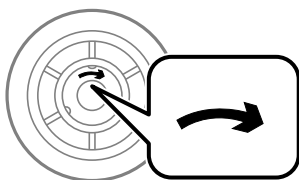

- ❑ 谨慎操作，不要弄脏搓纸轮的表面。如果搓纸轮表面有灰尘，请使用湿软布清洁。使用干布可能会损坏搓纸轮表面。

3. 拉出进纸器 1。

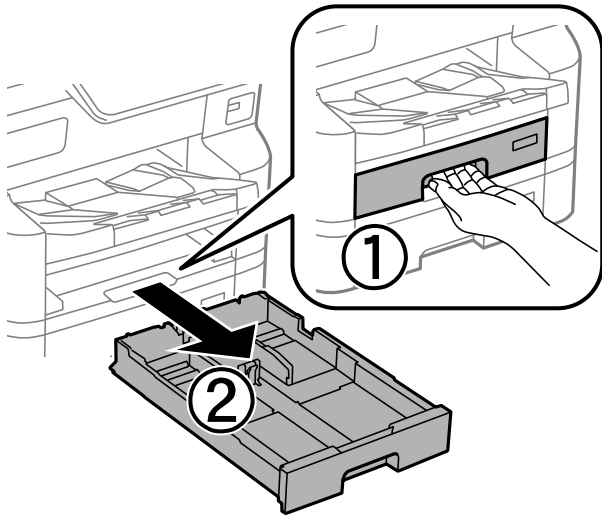

4. 将本产品转过来，然后打开后方护盖。

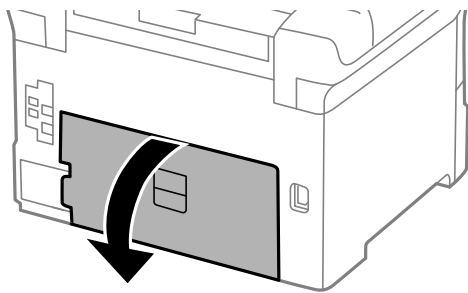

5. 拉出双面打印部件。

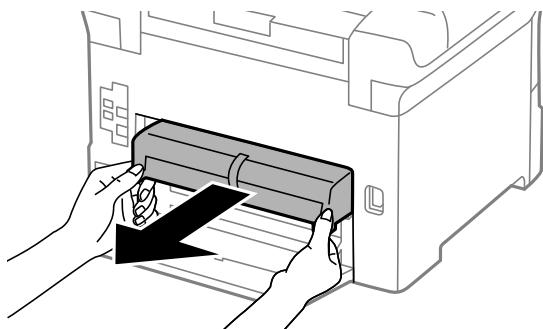

6. 取出本产品背面内侧的盖。

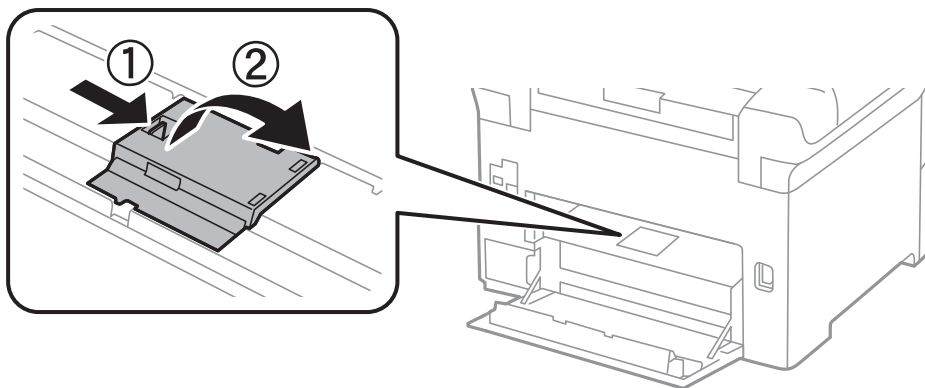

7. 滑出两个使用过的搓纸轮并取出。

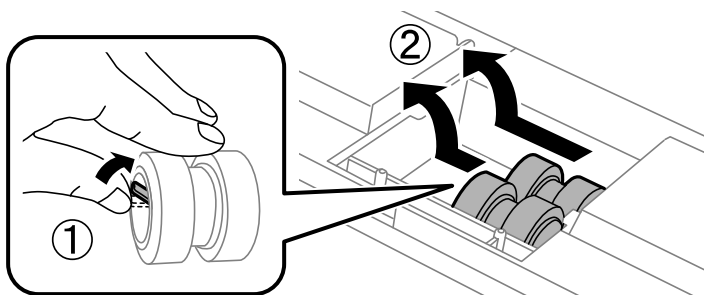

8. 插入两个新的搓纸轮，直到听到咔嗒一声，表示插入就位。

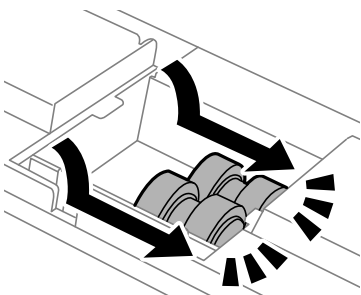

注释：

插入时滚动搓纸轮，这样可以平滑地插入。

9. 将盖重新安装至本产品后方内部。

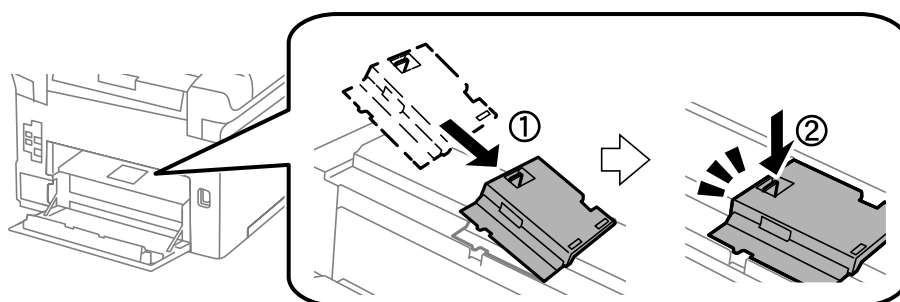

10. 插入双面打印部件。

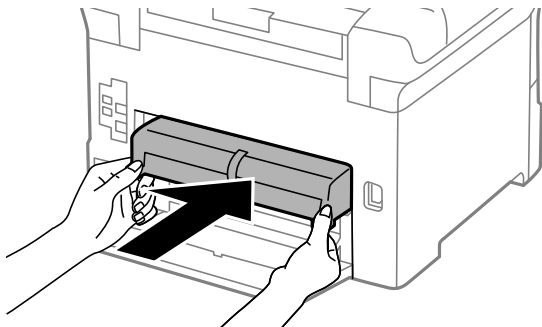

11. 关闭后方护盖。

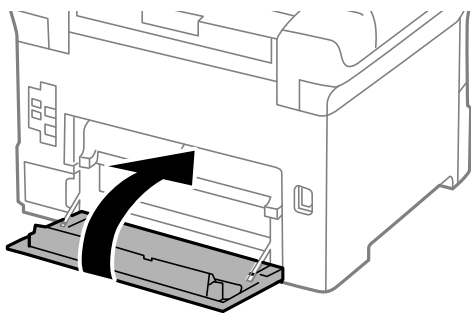

12. 松开进纸器的控制杆。

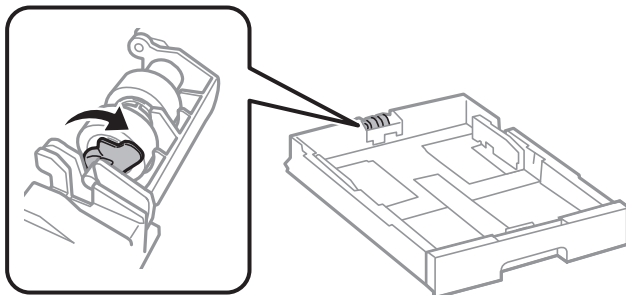

13. 朝控制杆方向滑动搓纸轮，然后将轴从支架中取出，取出搓纸轮。

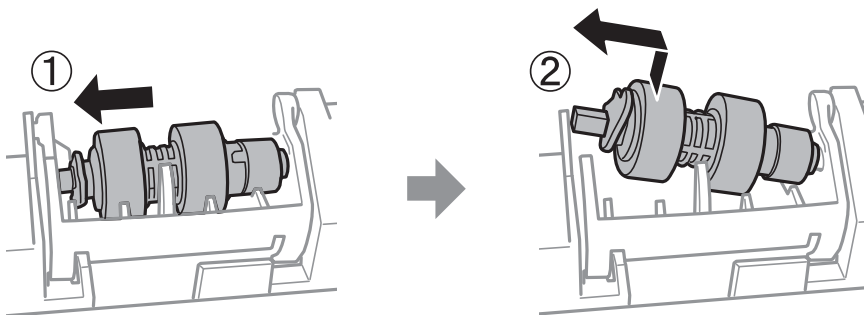

14. 将新搓纸轮的轴插入支架的孔中，然后在控制杆侧将搓纸轮轴的平面朝前滑入凹槽。

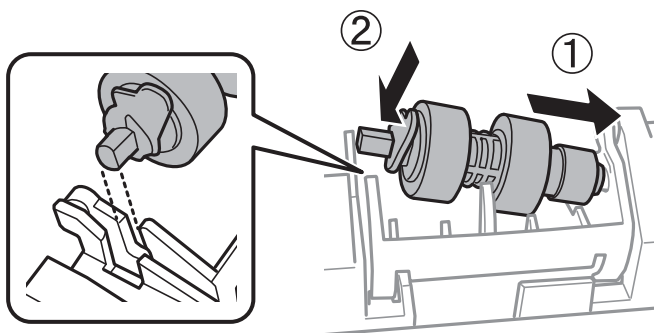

15. 锁定控制杆。

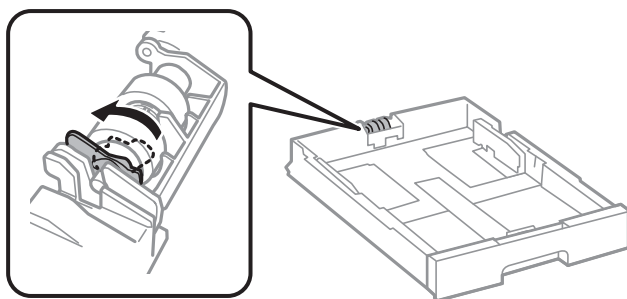

16. 插入进纸器。

17. 打开本产品电源，选择**设置** > **维护** > **搓纸轮信息** > **重置计数器**，然后选择您更换了搓纸轮的进纸器。

相关信息

➔ “搓纸轮编号（消耗品/耗材）”内容请参见第371页。

更换进纸器 2 到 4 中的搓纸轮

有两个位置可用于更换搓纸轮：本产品背面（两个搓纸轮）和进纸器（一个搓纸轮）。

1. 按下  按钮关闭本产品电源，然后拔下电源线。

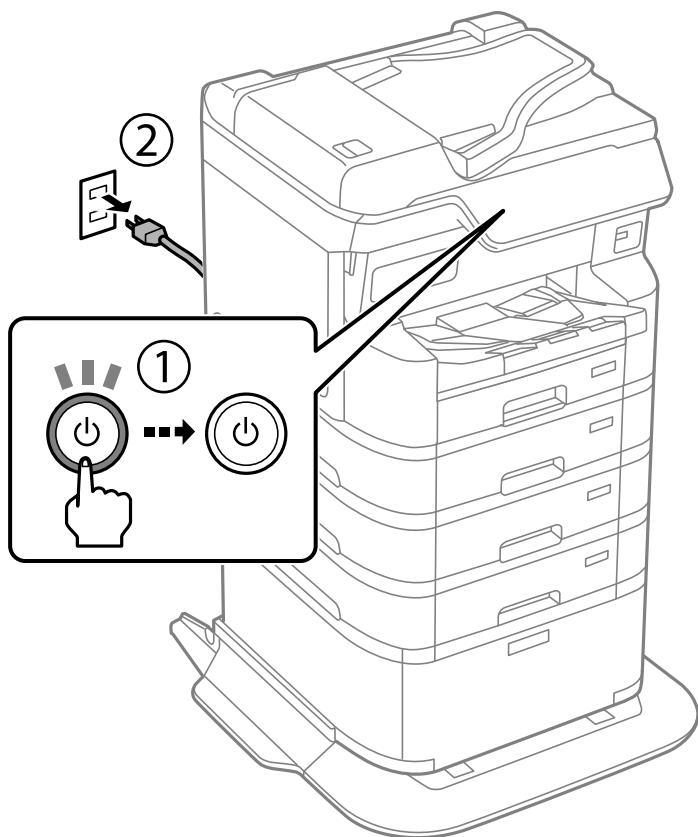

2. 从包装中取出新的搓纸轮。

! 重要：

- ❑ 进纸器 1 与进纸器 2 到 4 的搓纸轮不同。检查搓纸轮中心箭头的方向，确保搓纸轮适用于进纸器 2 到 4。如果安装了错误的搓纸轮，本产品可能无法进纸。

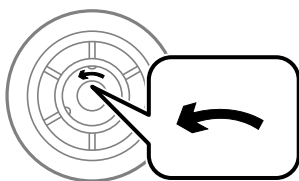

- ❑ 谨慎操作，不要弄脏搓纸轮的表面。如果搓纸轮表面有灰尘，请使用湿软布清洁。使用干布可能会损坏搓纸轮表面。

3. 拉出您想要为其更换搓纸轮的进纸器。

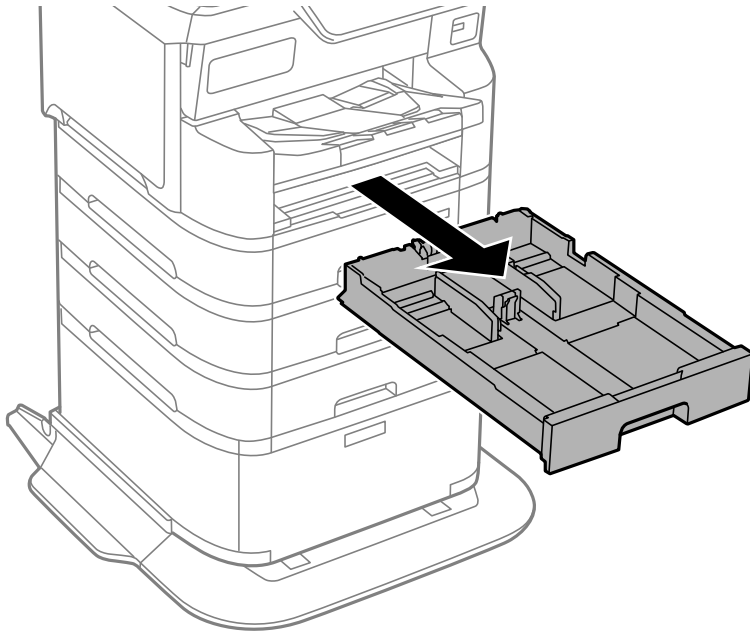

4. 将本产品转过来，然后打开进纸器的后方护盖。

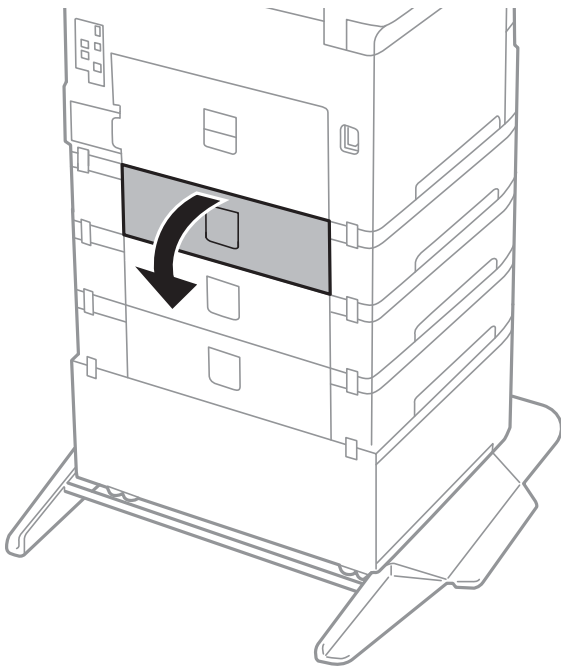

5. 使用螺丝刀拆下螺钉，然后拆下进纸器背面内侧的盖。

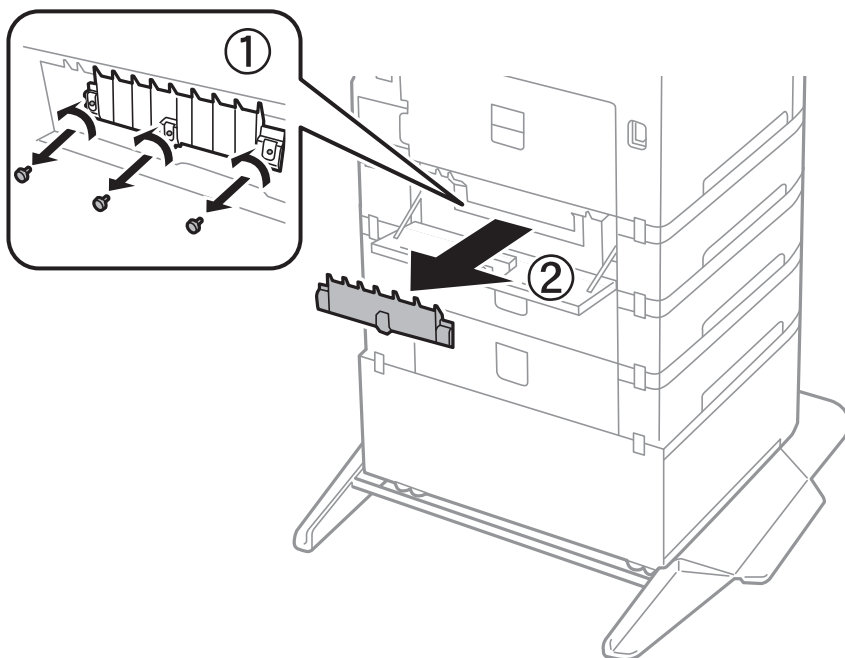

6. 滑出两个使用过的搓纸轮并取出。

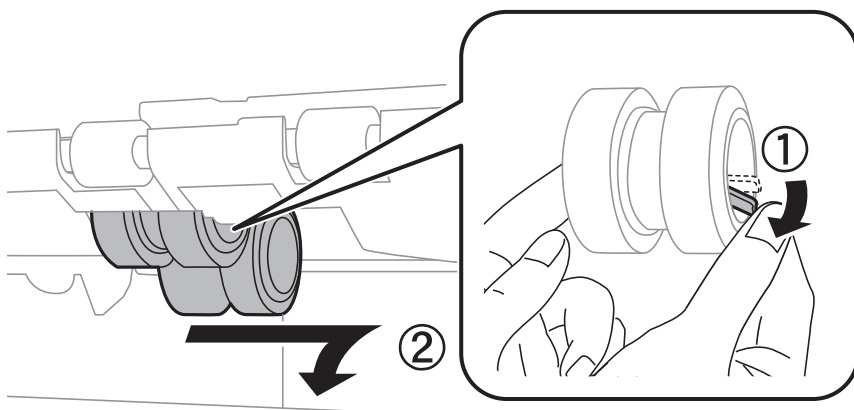

7. 插入两个新的搓纸轮，直到听到咔嗒一声，表示插入就位。

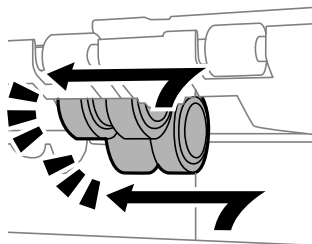

注释：

插入时滚动搓纸轮，这样可以平滑地插入。

8. 拧紧螺钉以将盖重新固定。

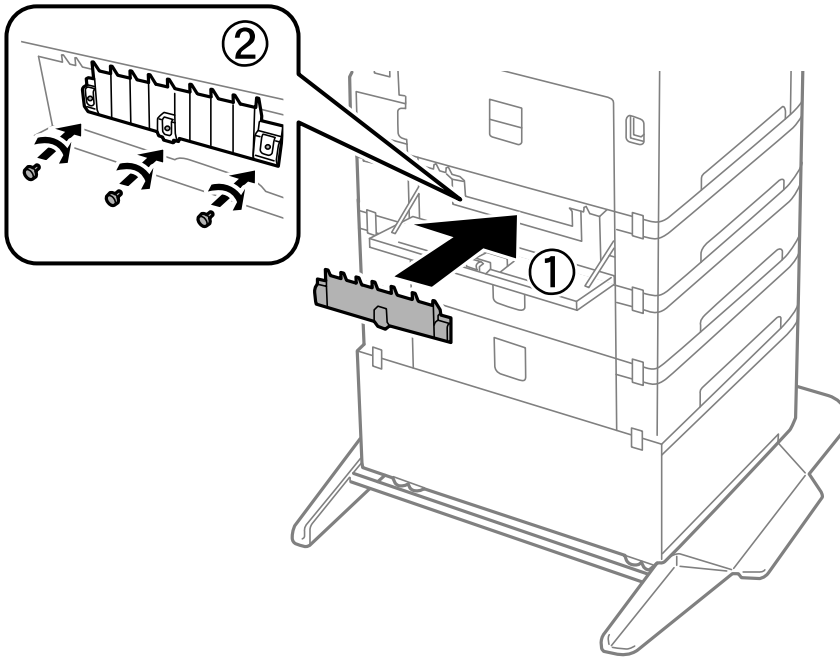

9. 关闭后方护盖。

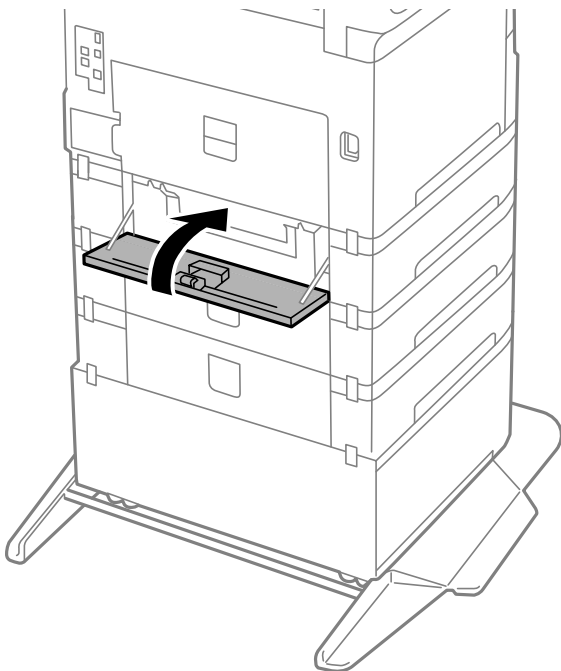

10. 松开控制杆。

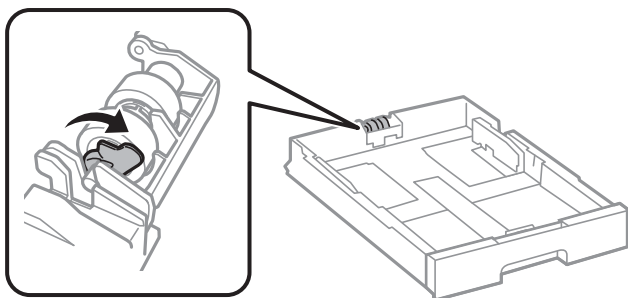

11. 朝控制杆方向滑动搓纸轮，然后将轴从支架中取出，取出搓纸轮。

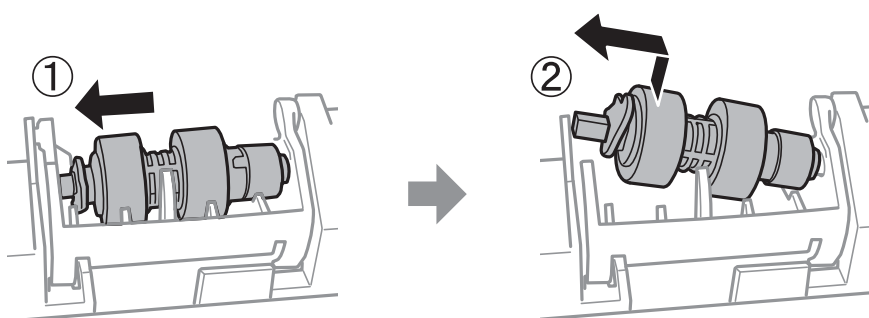

12. 将新搓纸轮的轴插入支架的孔中，然后在控制杆侧将搓纸轮轴的平面朝前滑入凹槽。

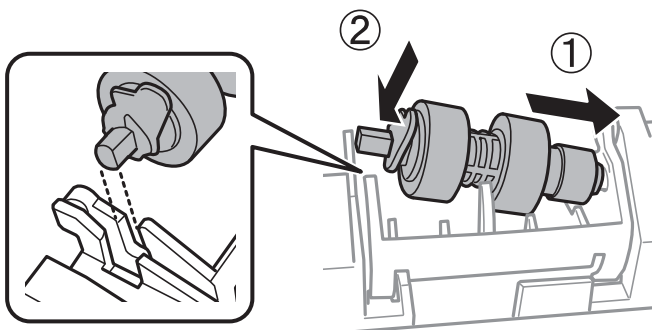

13. 锁定控制杆。

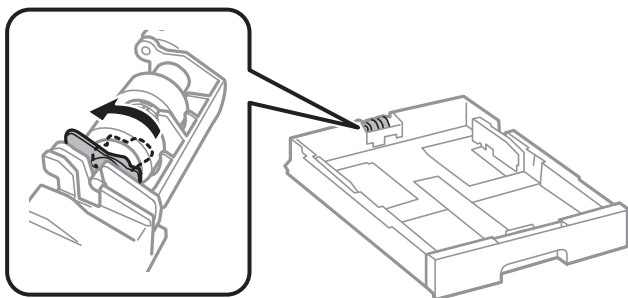

14. 插入进纸器。

15. 打开本产品电源，选择**设置** > **维护** > **搓纸轮信息** > **重置计数器**，然后选择您更换了搓纸轮的进纸器。

相关信息

➔ “搓纸轮编号（消耗品/耗材）”内容请参见第371页。

无法正常操作本产品

本产品无法打开或关闭电源

电源未打开

可以考虑以下原因。

■ 电源线未正确插入到电源插座上。

解决方案

确保电源线已插牢。

■ 按住  按钮的时间不够长。



解决方案

长按  按钮。

电源未关闭

■ 按住  按钮的时间不够长。

解决方案

长按  按钮。如果仍无法关闭本产品电源，请拔下电源线。为了防止打印头变干，请按  按钮重新打开本产品电源，然后将其关闭。

自动关机

■ 关机设置或关机定时器功能已启用。

解决方案

- 选择设置 > 常规设置 > 基本设置 > 关机设置，然后禁用待机时关机和断开时关机设置。
- 选择设置 > 常规设置 > 基本设置，然后禁用关机定时器设置。

注释：

根据购买国家/地区不同，您的产品可能具有关机设置或关机定时器功能。

本产品在使用期间关闭

■ 过电流保护功能被激活。

解决方案

拔下并插入电源线，然后重新打开本产品电源。如果无法解决问题，请联系爱普生认证服务机构。

运行较慢

打印速度太慢

可以考虑以下原因。

■ 不需要的应用程序正在运行。

解决方案

在计算机或移动设备上关闭任何不需要的应用程序。

■ 打印质量设置为“高”。

解决方案

降低质量设置。

■ 双向打印已禁用。

解决方案

启用双向（或高速）设置。启用此设置时，打印头将在朝两个方向移动时进行打印，且会提高打印速度。

操作面板

选择**设置** > **常规设置** > **打印机设置**，然后启用双向。

Windows

在打印机驱动程序的**更多选项**标签中选择**双向打印**。

Mac OS

从 Apple 菜单中选择**系统偏好设置** > **打印机与扫描仪**（或**打印和扫描**、**打印和传真**），然后选择打印机。单击**选项与耗材** > **选项**（或**驱动程序**）。将**双向打印**设置为开。

■ 安静模式已启用。

解决方案

禁用**安静模式**。本产品在**安静模式**下运行时，打印速度会变慢。

操作面板

选择主屏幕上的 ，然后选择关。

Windows

在打印机驱动程序的**更多选项**标签上将**安静模式**选择为关。

❑ Mac OS

从 Apple 菜单中选择**系统偏好设置** > **打印机与扫描仪**（或**打印和扫描、打印和传真**），然后选择打印机。单击**选项与耗材** > **选项**（或**驱动程序**）。为**安静模式**设置选择关。

■ 双面打印时墨水需要一段时间才会变干。

解决方案

使用双面打印时，本产品先打印一面，待其变干后再打印另一面。由于干燥时间因环境（例如温度或湿度）或打印数据而异，因此打印速度可能会减慢。

连续打印时打印速度大幅度降低

■ 正在运行防止本产品机械结构过热和损坏的功能。

解决方案

可以继续打印。要恢复为正常打印速度，请将本产品闲置 30 分钟以上。关闭电源并不能让本产品恢复正常打印速度。

使用 PostScript 打印机驱动程序时打印速度太慢

■ 打印质量设置为高。

解决方案

在打印机驱动程序中，将**打印质量**设置设为**快速**。

扫描速度较慢

■ 以高分辨率扫描。

解决方案

尝试以较低的分辨率扫描。

液晶显示屏变暗

■ 本产品处于睡眠模式。

解决方案

点按液晶显示屏上的任何位置即可将本产品恢复为之前的状态。

➔ “从睡眠状态下唤醒：”内容请参见第385页。

触摸屏无响应

可以考虑以下原因。

■ 触摸屏上贴有保护层。

解决方案

触摸屏上贴有保护层时，光学触摸屏可能没有响应。取下保护层。

■ 屏幕有涂污。

解决方案

关闭本产品电源，然后使用软干布擦拭屏幕。如果屏幕上有污迹，也可能没有响应。

无法在操作面板上执行操作

■ 如果在设置访问控制时要使用产品功能，必须以注册用户身份登录。

解决方案

如果不知道密码，请联系您的产品管理员。

屏幕上显示“x”且无法选择照片

■ 不支持图像文件。

解决方案

产品不支持图像文件时，液晶显示屏上将显示“×”。使用产品支持的文件。

➔“支持的数据规格”内容请参见第427页。

■ 文件名太长，本产品无法识别。

解决方案

您可以通过将存储设备上的图像文件保存到计算机或移动设备来打印照片。对于移动设备，您可以使用 Epson Smart Panel 打印。

打印暂停

■ 本产品的盖子打开了。

解决方案

如果在打印期间打开了盖子，请将其合上。

不识别存储设备

■ 存储设备设为已禁用。

解决方案

在操作面板上，选择**设置** > **常规设置** > **打印机设置** > **存储设备接口**，然后启用存储设备。

无法将数据保存到存储设备

可以考虑以下原因。

■ 保存到存储设备的设置尚未配置。

解决方案

在主界面上选择**设置 > 常规设置 > 传真设置 > 接收设置 > 保存/转发设置**。选择要更改的项目，然后从**创建保存文件夹**选择**保存到存储设备**。除非设定此设置，否则无法使用外部存储。

■ 存储设备已写保护。

解决方案

禁用存储设备的写保护。

■ 存储设备中的可用空间不足。

解决方案

删除不需要的数据或插入其他存储设备。

运行声音大

■ 本产品已禁用安静模式。

解决方案

如果运行声音过大，请启用**安静模式**。启用此功能可能会降低打印速度。

□ 操作面板

在主屏幕上选择  OFF，然后选择开。

□ Windows

在打印机驱动程序的**更多选项**标签上将**安静模式**选择为开。

□ Mac OS

从 Apple 菜单中选择**系统偏好设置 > 打印机与扫描仪**（或**打印和扫描、打印和传真**），然后选择打印机。单击**选项与耗材 > 选项**（或**驱动程序**）。为**安静模式**设置选择开。

日期和时间不正确

■ 电源发生错误。

解决方案

在由于雷击而导致电源故障，或长时间关闭电源之后，时钟可能会显示错误的时间。在操作面板的**设置 > 常规设置 > 基本设置 > 日期/时间设置**中正确设置日期和时间。

需要更新根证书

■ 根证书已过期。

解决方案

运行 Web Config，选择**网络安全标签 > 根证书更新**，然后更新根证书。

➔ “用于配置本产品操作的应用程序（Web Config）”内容请参见第378页。

打印设置菜单未显示 (Mac OS)

■ 未正确安装爱普生打印机驱动程序。

解决方案

如果在 macOS Catalina (10.15) 或更高版本、macOS High Sierra (10.13)、macOS Sierra (10.12)、OS X El Capitan (10.11)、OS X Yosemite (10.10)、OS X Mavericks (10.9) 上没有显示**打印设置**菜单，表示爱普生打印机驱动程序没有正确安装。从以下菜单启用爱普生打印机驱动程序。

从 Apple 菜单中选择**系统偏好设置** (或**系统设置**) > **打印机与扫描仪** (或**打印和扫描**、**打印和传真**)，删除打印机，然后重新添加打印机。

macOS Mojave (10.14) 无法访问 Apple 的文本编辑等应用程序中的**打印设置**。

➔ “添加爱普生原装正品打印机 (仅适用于 Mac OS)”内容请参见第281页。

无意间进行了复印或发送了传真

■ 光学触摸屏接触到异物。

解决方案

选择**设置** > **常规设置** > **基本设置** > **从睡眠状态下唤醒**，然后关闭**触摸液晶显示屏以唤醒**。此时，除非按下  按钮，否则本产品不会从睡眠模式 (节能模式) 恢复。

未显示发件人的传真号码

■ 发件人的传真号码没有设置到发件人的传真机上。

解决方案

发件人可能没有设置传真号码。联系发件人。

接收的传真上显示的发件人传真号码不正确

■ 发件人的传真机上设置的发件人传真号码是错误的。

解决方案

发件人可能没有正确设置传真号码。联系发件人。

无法使用连接的电话拨打电话

要检查外接电话连接和本产品设置，请联系您的产品管理员。对于产品管理员，参考以下部分排除传真问题。

“无法使用连接的电话拨打电话”内容请参见第138页。

应答装置无法应答语音电话

- 应答装置的响铃次数设置为与本产品响铃次数设置值相同或更大。

解决方案

将应答装置的响铃次数设置为小于本产品响铃次数的值。

要检查传真设置的状态，请打印一份传真设置列表。可以从本产品操作面板的以下位置访问此菜单。

传真 >  (更多) > 传真报告 > 传真设置列表

- 尝试上述解决方案后，应答装置无法接听语音呼叫

解决方案

如果您无法解决问题，请联系您的产品管理员。对于产品管理员，参考以下部分排除传真问题。

[“应答装置无法应答语音电话”内容请参见第138页。](#)

收到许多垃圾传真

有关打印机设置的信息，请联系产品管理员。对于产品管理员，参考以下部分排除传真问题。

[“收到许多垃圾传真”内容请参见第138页。](#)

无法解决问题

如果尝试了所有解决方法之后仍无法解决问题，请联系爱普生认证服务机构。

如果无法解决打印问题或复印问题，请参见以下相关信息。

无法解决打印问题

如果您无法解决打印或复印问题，请从顶部开始按顺序尝试以下解决方案，直到您解决问题为止。

- 确保装入本产品的打印纸类型和本产品上设置的打印纸类型与打印机驱动程序中的打印纸类型设置匹配。

[“打印纸尺寸和类型设置”内容请参见第143页。](#)

- 在操作面板或打印机驱动程序中使用更高的质量设置。

- 重新安装本产品中已安装的墨盒。

重新安装墨盒也许能清除打印头喷嘴中的堵塞，并使墨水平稳流动。

但是，由于重新安装墨盒时会消耗墨水，因此可能会根据剩余的墨量显示消息，要求您更换墨盒。

[“更换墨盒”内容请参见第340页。](#)

- 校准打印头。

[“校准格线”内容请参见第272页。](#)

- ❑ 运行喷嘴检查，以检查打印头喷嘴是否堵塞。

如果喷嘴检查图案中有缺失的线段，表明喷嘴可能已堵塞。重复交替执行 4 次打印头清洗和喷嘴检查，然后检查堵塞是否已清除。

请注意，打印头清洗会使用一些墨水。

[“检查并清洗打印头”内容请参见第270页。](#)

- ❑ 关闭本产品电源，等待至少 6 小时，然后检查堵塞是否已清除。

如果出现堵塞问题，搁置本产品一段时间不进行打印，也许可以解决此问题。

在本产品电源关闭期间，您可以检查以下各项。

- ❑ 检查您正在使用的是否为爱普生原装正品墨盒。

使用爱普生原装正品墨盒。本产品设计为在使用爱普生原装正品墨盒的基础上来调整颜色。使用非爱普生原装正品墨盒可能会导致打印质量下降。

[“墨盒编号（消耗品/耗材）”内容请参见第371页。](#)

- ❑ 确保本产品内部没有纸屑残留。

取出打印纸时，不要用手触碰半透明薄膜，也不要让打印纸与半透明薄膜接触。

- ❑ 检查打印纸。

检查打印纸是否卷曲，或者在装入打印纸时是否将可打印面朝向错误方向。

[“打印纸处理注意事项”内容请参见第142页。](#)

[“可用的打印纸和装纸量（消耗品/耗材）”内容请参见第364页。](#)

[“不可使用的打印纸类型”内容请参见第370页。](#)

- ❑ 确保未使用旧墨盒。

为获得更佳效果，爱普生建议在印于包装上的参考使用日期之前将墨盒用完，或者在打开包装后的六个月内用完，以较早者为准。

如果上述解决方法都无法解决问题，可能需要申请维修。请联系爱普生认证服务机构。

相关信息

➔ [“寻求帮助”内容请参见第505页。](#)

➔ [“提供信息”内容请参见第505页。](#)

产品信息

打印纸信息.....	364
耗材信息.....	371
选件信息.....	372
软件信息.....	372
设置菜单列表.....	382
产品规格.....	418
选件规格.....	437
法规信息.....	438

打印纸信息

可用的打印纸和装纸量 (消耗品/耗材)

爱普生原装正品打印纸

爱普生建议使用爱普生原装正品打印纸以确保高质量的打印输出。

注释:

- 使用爱普生通用打印机驱动程序时无法使用爱普生原装正品打印纸。
- 在不同的国家/地区, 可购买到的爱普生介质/打印纸种类会有所不同。有关您所在国家/地区供应打印纸的新信息, 请联系爱普生认证服务机构。
- 因为制造商随时都有可能改变任何一种品牌或型号的介质/打印纸的质量, 所以爱普生不能保证任何一种非爱普生品牌或型号的介质/打印纸的质量。
- 大批量购买介质/打印纸或大批量打印之前, 请确保先做介质/打印纸的样品打印检测。
- 有关可用于双面打印的打印纸类型的信息, 请参见以下内容。
"用于双面打印的打印纸"内容请参见第370页。
- 以用户自定义尺寸在爱普生原装正品纸张上打印时, 仅**标准**或**正常**打印质量设置可用。即使某些打印机驱动程序允许选择更高的打印质量, 打印输出仍使用**标准**或**正常**两种设置进行打印。

适用于打印文档的打印纸

介质名称	尺寸	装纸量 (张)		
		进纸器 1	进纸器 2 到 4	后进纸器
爱普生商务纸	A4	250	500	85
爱普生亮白纸	A3	200	400	40
爱普生亮白喷墨纸	A4	200	400	40

适合用来打印文档和照片的打印纸

介质名称	尺寸	装纸量 (张)		
		进纸器 1	进纸器 2 到 4	后进纸器
爱普生照片质量喷墨纸	A3+、A3	-	-	50
	A4	-	-	70
爱普生重磅粗面纸	A3+、A3	-	-	10
	A4	-	-	20

适合用来打印照片的打印纸 

介质名称	尺寸	装纸量 (张)		
		进纸器 1	进纸器 2 到 4	后进纸器
爱普生超级光泽照片纸	A4、127×178 毫米 (5×7 英寸)、102×152 毫米 (4×6 英寸)	-	-	20
爱普生高质量光泽照片纸	A3+、A3	-	-	10
	A4、127×178 毫米 (5×7 英寸)、102×152 毫米 (4×6 英寸)	-	-	20
爱普生高质量亚光照片纸	A3+、A3	-	-	10
	A4、102×152 毫米 (4×6 英寸)	-	-	20
爱普生光泽照片纸	A3+、A3	-	-	10
	A4、127×178 毫米 (5×7 英寸)、102×152 毫米 (4×6 英寸)	-	-	20

各种其他打印纸类型 

介质名称	尺寸	装纸量 (张)		
		进纸器 1	进纸器 2 到 4	后进纸器
爱普生照片质量背胶纸	A4	-	-	1

市售的打印纸

注释:

使用 PostScript 打印机驱动程序打印时, 8.5×13 英寸、Indian-Legal、8K (270×390 毫米)、16K (195×270 毫米) 和半信函纸尺寸不可用。

有关可用于双面打印的打印纸类型的信息, 请参见以下内容。

["用于双面打印的打印纸"内容请参见第370页。](#)

普通纸

介质名称	尺寸	装纸量 (张)		
		进纸器 1	进纸器 2 到 4	后进纸器
普通纸、复印纸	A3 以上尺寸	-	-	50
预打印纸*1	A3、B4	250 *2	500 *2	50
信笺抬头纸	A4	250 *2	500 *2	85
彩色纸	A5			
再生纸	B5			
高质量普通纸	Executive			
	Legal			
	信纸			
	US B (11×17 英寸) *3			
	16K (195×270 毫米) *4			
	8K (270×390 毫米) *4			
	Indian-Legal*4			
	8.5×13 英寸*4			
	A6	250 *2	-	85
	B6			
	半信函纸*3*4			
	用户自定义 (毫米) 100 - 297×148 - 431.8	250 *2	-	50
	用户自定义 (毫米) 148 - 297×210 - 431.8	250 *2	500 *2	50
	用户自定义 (毫米) 55 - 329×127 - 1200	-	-	50 (1)*5

*1 预打印各种表格的纸张，例如单据。

*2 装入的打印纸不得高于侧导轨上的三角形符号指示的界线。

*3 无法从打印机驱动程序进行打印。

*4 无法从 PostScript 打印机驱动程序进行打印。

*5 括号 () 中的数字表示长度为 431.9 毫米或以上时的装纸量。

厚打印纸

介质名称	尺寸	装纸量 (张)		
		进纸器 1	进纸器 2 到 4	后进纸器
厚纸 (91 - 150 克/平方米)	A3 以上尺寸	-	-	20
	A3 B4 8K (270×390 毫米) *2 US B (11×17 英寸) *1	150*4	250*4	20
	Legal Indian-Legal*2 8.5×13 英寸*2	150*4	250*4	40
	信纸 A4 Executive B5 A5 16K (195×270 毫米) *2		300*4	40
	B6 A6 半信函纸*1*2	150*4	-	40
	用户自定义 (毫米) 100 - 297×148 - 431.8	150*4	-	20
	用户自定义 (毫米) 148 - 297×210 - 431.8	150*4	250*4	20
	用户自定义 (毫米) 55 - 329×127 - 1200	-	-	20 (1)*3

介质名称	尺寸	装纸量 (张)		
		进纸器 1	进纸器 2 到 4	后进纸器
厚纸 (151 - 200 克/ 平方米)	A3 以上尺寸	-	-	15
	A3 8K (270×390 毫米) *2 US B (11×17 英寸) *1	120*4	200*4	15
	B4 Legal Indian-Legal*2 8.5×13 英寸*2	120*4	200*4	30
	信纸 A4 Executive B5 A5 16K (195×270 毫米) *2		250*4	30
	B6 A6 半信函纸*1*2	120*4	-	30
	用户自定义 (毫米) 100 - 297×148 - 431.8	120*4	-	15
	用户自定义 (毫米) 148 - 297×210 - 431.8	-	200*4	15
	用户自定义 (毫米) 55 - 329×127 - 1200	-	-	15 (1)*3

介质名称	尺寸	装纸量 (张)		
		进纸器 1	进纸器 2 到 4	后进纸器
厚纸 (201 - 256 克/ 平方米)	A3 以上尺寸	-	-	10
	A3			
	B4			
	8K (270×390 毫米) *2			
	US B (11×17 英寸) *1			
	Legal	-	-	20
	信纸			
	8.5×13 英寸*2			
	A4			
	Executive			
	B5			
	A5			
	半信函纸*1*2			
	B6			
	A6			
	16K (195×270 毫米) *2			
	Indian-Legal*2			
	用户自定义 (毫米)	-	-	15 (1)*3
	55 - 329×127 - 1200			

*1 无法从打印机驱动程序进行打印。

*2 无法从 PostScript 打印机驱动程序进行打印。

*3 括号 () 中的数字表示长度为 431.9 毫米或以上时的装纸量。

*4 装入的打印纸不得高于侧导轨上的三角形符号指示的界线。

信封

介质名称	尺寸	装纸量 (信封)		
		进纸器 1	进纸器 2 到 4	后进纸器
信封	信封 #10、信封 DL、信封 C6	-	-	10
	信封 C4	-	-	1

用于双面打印的打印纸

爱普生原装正品打印纸

- 爱普生商务纸
- 爱普生亮白纸
- 爱普生亮白喷墨纸

相关信息

➔ “可用的打印纸和装纸量（消耗品/耗材）”内容请参见第364页。

市售的打印纸

- 普通纸、复印纸、预打印纸、信笺抬头纸、彩色纸、再生纸、高质量普通纸*1
- 厚打印纸（91 - 150 克/平方米）*1
- 厚打印纸（151 - 200 克/平方米）*2
- 厚打印纸（201 - 256 克/平方米）*2

*1 A3 以上尺寸、半信函纸、A6、B6 尺寸打印纸不支持自动双面打印。

如需使用用户自定义打印纸尺寸进行自动双面打印，则可以使用 148 - 297×210 - 431.8 毫米的打印纸尺寸。

*2 仅支持手动双面打印。

相关信息

➔ “可用的打印纸和装纸量（消耗品/耗材）”内容请参见第364页。

不可使用的打印纸类型

请勿使用以下打印纸。使用这些类型的打印纸会导致夹纸以及打印输出污迹。

- 起皱的打印纸
- 撕破或裁切的打印纸
- 折叠的打印纸
- 潮湿的打印纸
- 太厚或太薄的打印纸
- 贴有贴纸的打印纸

请勿使用以下信封。使用这些类型的信封会导致夹纸以及打印输出上有污迹。

- 卷曲或折叠的信封
- 封口上有粘接面的信封或开窗信封
- 太薄的信封

太薄的信封在打印过程中可能会卷曲。

耗材信息

墨盒编号 (消耗品/耗材)

以下为爱普生原装正品墨盒的编号。

注释:

- 墨盒编号可能因销售国家/地区的不同而异。有关您所在国家/地区的正确编号，请联系爱普生认证服务机构。
- 墨盒的可用性因国家/地区而异。
- 虽然墨盒中可能包含再生原料，但不影响本产品的功能或性能。
- 墨盒的规格和外观可能会更改以实现改进，恕不另行通知。

BK: 黑色	C: 青色	M: 洋红色	Y: 黄色
T13R1	T13R2	T13R3	T13R4

爱普生推荐您使用爱普生原装正品墨盒。爱普生不保证非爱普生原装正品墨水的打印质量或可靠性。使用非爱普生原装正品墨水可能会造成机器故障、损坏，在此情况下的故障及损坏，即使在保修期内也不享受保修服务。在某些情况下，可能会造成打印机工作不正常。非爱普生原装正品墨盒的墨量信息有可能不能被正确显示。

维护箱编号 (消耗品/耗材)

用户可自行购买和更换维护箱。

爱普生推荐您使用爱普生原装正品维护箱。

下面是爱普生原装正品维护箱的编号。

T6714

搓纸轮编号 (消耗品/耗材)

爱普生推荐使用爱普生原装正品搓纸轮。

搓纸轮编号如下:

进纸器 1 的搓纸轮: S210048

进纸器 2 到 4 的搓纸轮: S210049

选件信息

选件编号

选件	编号
读卡器设备选件-P2	C12C939531
进纸器选件	C12C932611
工作台选件	C12C932891

软件信息

本节介绍本产品可使用的应用程序。有关支持软件的列表，请参见以下爱普生网站或启动 Epson Software Updater 进行确认。您可以下载新的应用程序。

<http://www.epson.com.cn>

相关信息

➔ “用于更新软件和固件的应用程序 (Epson Software Updater)”内容请参见第381页。

用于从计算机进行打印的应用程序 (Windows 打印机驱动程序)

打印机驱动程序根据应用程序的命令控制打印机。对打印机驱动程序进行设置可提供更佳打印结果。还可以使用打印机驱动程序应用工具来检查打印机的状态或使其保持更佳运行状态。

注释：

可以更改打印机驱动程序的语言。从**维护标签的语言设置**中选择需要使用的语言。

从应用程序访问打印机驱动程序

要使进行的设置仅应用于正在使用的应用程序，请从该应用程序访问打印机驱动程序。

在**文件菜单**中，选择**打印**或**打印设置**。选择本产品，然后单击**首选项**或**属性**。

注释：

执行的操作可能因应用程序而异。有关详细信息，请参见应用程序帮助。

从控制面板等访问打印机驱动程序

要使进行的设置应用于所有应用程序，请按照下述步骤操作。

Windows 11

单击开始按钮，然后选择**设置 > 蓝牙和其他设备 > 打印机和扫描仪**。单击打印机，然后选择**打印首选项**。

Windows 10/Windows Server 2022/Windows Server 2019/Windows Server 2016

单击开始按钮，选择**Windows 系统 > 控制面板**，然后在**硬件和声音**中选择**查看设备和打印机**。右键单击打印机或者按住打印机，然后选择**打印首选项**。

❑ Windows 8.1/Windows 8/Windows Server 2012 R2/Windows Server 2012

选择**桌面** > **设置** > **控制面板**，然后在**硬件和声音**中选择**查看设备和打印机**。右键单击打印机或者按住打印机，然后选择**打印首选项**。

❑ Windows 7/Windows Server 2008 R2

单击开始按钮，选择**控制面板**，然后在**硬件和声音**中选择**查看设备和打印机**。右键单击打印机，然后选择**打印首选项**。

❑ Windows Server 2008

单击开始按钮，选择**控制面板**，然后在**硬件和声音**中选择**打印机**。右键单击打印机，然后选择**打印首选项**。

从任务栏上的打印机图标访问打印机驱动程序

桌面任务栏上的打印机图标是快捷方式图标，通过此图标可以快速访问打印机驱动程序。

如果单击打印机图标并选择**打印机设置**，则可以访问与控制面板显示的窗口相同的打印机设置窗口。如果双击此图标，则可以检查打印机的状态。

注释：

如果任务栏上未显示打印机图标，请访问打印机驱动程序窗口，单击**维护**标签上的**监视参数**，然后选择**把快捷方式图标注册到任务栏**。

启动应用工具

访问打印机驱动程序窗口。单击**维护**标签。

相关信息

➔ [“打印机驱动程序的菜单选项”](#)内容请参见第157页。

用于从计算机进行打印的应用程序 (Mac OS 打印机驱动程序)

打印机驱动程序根据应用程序的命令控制打印机。对打印机驱动程序进行设置可提供更佳打印结果。还可以使用打印机驱动程序实用工具来检查打印机的状态或使其保持更佳运行状态。

从应用程序访问打印机驱动程序

单击应用程序的**文件**菜单中的**页面设置**或**打印**。如果需要，单击**显示详细信息**（或 ▼）可展开打印窗口。

注释：

根据使用的应用程序，**文件**菜单中可能不会显示**页面设置**，并且用于显示打印屏幕的操作也可能不同。有关详细信息，请查看应用程序帮助。

启动实用工具

从 **Apple** 菜单中选择**系统偏好设置**（或**系统设置**）> **打印机与扫描仪**（或**打印和扫描、打印和传真**），然后选择打印机。单击**选项与耗材** > **实用工具** > **打开打印机实用工具**。

相关信息

➔ [“打印机驱动程序的菜单选项”](#)内容请参见第184页。

Mac OS 打印机驱动程序指南

Epson Printer Utility

可以运行喷嘴检查和打印头清洗等维护功能。通过启动 **EPSON Status Monitor**，可以检查本产品状态和错误信息。



可以打印 PostScript 字体的应用程序 (Windows PostScript 打印机驱动程序)

PostScript 打印机驱动程序使打印机能够接收和解释从计算机发送的页面描述语言的打印指令，并正确打印。这适用于从兼容 PostScript 的 DTP 应用程序执行打印。

从应用程序访问打印机驱动程序

要使进行的设置仅应用于正在使用的应用程序，请从该应用程序访问打印机驱动程序。

在文件菜单中，选择**打印**或**打印设置**。选择本产品，然后单击**首选项**或**属性**。

注释：

执行的操作可能因应用程序而异。有关详细信息，请参见应用程序帮助。

从控制面板访问打印机驱动程序

要使进行的设置应用于所有应用程序，请从控制面板访问打印机驱动程序。

□ Windows 11

单击开始按钮，然后选择**设置 > 蓝牙和其他设备 > 打印机和扫描仪**。单击打印机，然后选择**打印首选项**。

□ Windows 10/Windows Server 2022/Windows Server 2019/Windows Server 2016

单击开始按钮，选择 **Windows 系统 > 控制面板**，然后在**硬件和声音**中选择**查看设备和打印机**。右键单击打印机，或者按住打印机，然后选择**打印首选项**。

□ Windows 8.1/Windows 8/Windows Server 2012 R2/Windows Server 2012

选择**桌面 > 设置 > 控制面板**，然后在**硬件和声音**中选择**查看设备和打印机**。右键单击打印机，或者按住打印机，然后选择**打印首选项**。

❑ Windows 7/Windows Server 2008 R2

单击开始按钮，选择**控制面板**，然后在**硬件和声音**中选择**查看设备和打印机**。右键单击打印机，然后选择**打印首选项**。

❑ Windows Server 2008

单击开始按钮，选择**控制面板**，然后在**硬件和声音**中选择**打印机**。右键单击打印机，然后选择**打印首选项**。

从任务栏上的打印机图标访问打印机驱动程序

桌面任务栏上的打印机图标是快捷方式图标，通过此图标可以快速访问打印机驱动程序。

如果单击打印机图标并选择**打印机设置**，则可以访问与控制面板显示的窗口相同的打印机设置窗口。如果双击此图标，则可以检查打印机的状态。

相关信息

➔ “PostScript 打印机驱动程序的菜单选项”内容请参见第179页。

可以打印 PostScript 字体的应用程序 (Mac OS PostScript 打印机驱动程序)

PostScript 打印机驱动程序使打印机能够接收和解释从计算机发送的页面描述语言的打印指令，并正确打印。这适用于从兼容 PostScript 的 DTP 应用程序执行打印。

从应用程序访问打印机驱动程序

单击应用程序的**文件**菜单中的**页面设置**或**打印**。如果需要，单击**显示详细信息**（或 ▼）可展开打印窗口。

注释：

根据使用的应用程序，**文件**菜单中可能不会显示**页面设置**，并且用于显示打印屏幕的操作也可能不同。有关详细信息，请查看应用程序帮助。

启动实用工具

从 Apple 菜单中选择**系统偏好设置**（或**系统设置**）> **打印机与扫描仪**（或**打印和扫描**、**打印和传真**），然后选择打印机。单击**选项与耗材** > **实用工具** > **打开打印机实用工具**。

相关信息

➔ “PostScript 打印机驱动程序的菜单选项”内容请参见第191页。

可以打印 PCL 语言的应用程序 (PCL 打印机驱动程序)

PCL 打印机驱动程序使打印机可以接收从计算机发送的打印指令，将其解释为页面描述语言，并进行正确打印。该功能适合打印 Microsoft Office 等常规应用程序的内容。

注释：

不支持 Mac OS。

将本产品与计算机连接至同一网络，然后根据以下步骤安装打印机驱动程序。

1. 从爱普生支持网站下载驱动程序的可执行文件。

<http://support.epson.net/>

2. 双击可执行文件。
3. 按屏幕提示完成剩余安装操作。

用于扫描文档的应用程序 (Document Capture Pro)

Document Capture Pro* 是一个使您能够高效扫描文档等原稿的应用程序。

保存图像的方法在此应用程序中已注册为*任务*。通过预先将一系列操作注册为任务，只需选择任务即可执行所有操作。通过使用预设任务，使您可以将扫描的图像保存到计算机。

有关使用这些功能的详细信息，请参见 Document Capture Pro 帮助。

注释：

您不仅可以从计算机上执行任务，还可以从通过网络连接的本产品的操作面板上执行任务。

*此名称适用于 Windows 操作系统。对于 Mac OS，名称为 Document Capture。

在 Windows 上启动

- Windows 11

单击开始按钮，然后选择**所有应用** > **Epson Software** > **Document Capture Pro**。

- Windows 10

单击开始按钮，然后选择 **Epson Software** > **Document Capture Pro**。

- Windows 8.1/Windows 8

在搜索超级按钮中输入应用程序名称，然后选择显示的图标。

- Windows 7

单击开始按钮，然后选择**所有程序** > **Epson Software** > **Document Capture Pro**。

在 Mac OS 上启动

选择**前往** > **应用程序** > **Epson Software** > **Document Capture**。

DCP 增强 OCR

此选项可用于访问 Document Capture Pro 上的其他功能。您可以通过购买许可证，访问以下功能。

有关详细信息，请参见 Document Capture Pro 帮助。

注释：

DCP 增强 OCR 不支持 Windows Server 和 Mac OS。

- 其他保存格式：

您可选择 Microsoft® Word、Microsoft® Excel® 和 Microsoft® PowerPoint® 作为文件格式。

- 高质量转换功能（可搜索的 PDF）：

您可使用可搜索的 PDF 访问更高质量的转换功能。

其他用户自定义索引：

当创建任务时，可以创建一个用户自定义索引。你可以根据条形码或 OCR 设置一个用户自定义索引，然后将其输出为索引数据。

输出索引项目的其他选项：

创建任务时，将以下选项添加到索引设置中。

索引分隔 > 文档

您可采用要输出的图像文件为单位保存索引。

文件名 > 文件名

您还可以将扫描图像的文件名添加到索引文件中。

用于控制扫描仪的应用程序 (Epson Scan 2)

Epson Scan 2 是扫描仪驱动程序，可用于控制扫描仪。您可以调整扫描图像的尺寸、分辨率、亮度、对比度和质量。也可以从与 TWAIN 兼容的扫描应用程序启动该应用程序。有关使用这些功能的详情，请参见软件帮助。

在 Windows 上启动

注释：

对于 Windows Server 操作系统，请确保安装了**桌面体验功能**。

Windows 11

单击开始按钮，然后依次选择**所有应用 > EPSON > Epson Scan 2**。

Windows 10/Windows Server 2022/Windows Server 2019/Windows Server 2016

单击开始按钮，然后选择 **EPSON > Epson Scan 2**。

Windows 8.1/Windows 8/Windows Server 2012 R2/Windows Server 2012

在搜索超级按钮中输入应用程序名称，然后选择显示的图标。

Windows 7/Windows Server 2008 R2/Windows Server 2008

单击开始按钮，然后选择**所有程序 > EPSON > Epson Scan 2**。

在 Mac OS 上启动

选择**前往 > 应用程序 > Epson Software > Epson Scan 2**。

用于配置传真操作和发送传真的应用程序 (FAX Utility)

使用应用程序 FAX Utility 可以配置在计算机上发送和接收传真的各种设置。可以创建或编辑发送传真时使用的联系人列表，配置为将收到的传真以 PDF 格式保存在计算机上等等。有关详细信息，请参见应用程序帮助。

注释：

不支持 Windows Server 操作系统。

安装 FAX Utility 之前，请确保已经安装了本产品的打印机驱动程序，此驱动程序不包括 PostScript 打印机驱动程序和爱普生通用打印机驱动程序。

确保 FAX Utility 已安装。请参见下面的“在 Windows 上启动”或“在 Mac OS 上启动”，检查应用程序是否已安装。

在 Windows 上启动

Windows 11

单击开始按钮，然后依次选择**所有应用** > **Epson Software** > **FAX Utility**。

Windows 10

单击开始按钮，然后选择 **Epson Software** > **FAX Utility**。

Windows 8.1/Windows 8

在搜索超级按钮中输入应用程序名称，然后选择显示的图标。

Windows 7

单击开始按钮，然后依次选择**所有程序**（或**程序**）> **Epson Software** > **FAX Utility**。

在 Mac OS 上启动

从 Apple 菜单中选择**系统偏好设置**（或**系统设置**）> **打印机与扫描仪**（或**打印和扫描**、**打印和传真**），然后选择**打印机**（**传真机**）。单击**选项与耗材** > **实用工具** > **打开打印机实用工具**。

相关信息

➔ “从计算机发送传真”内容请参见第258页。

➔ “在计算机上接收传真”内容请参见第262页。

用于发送传真的应用程序（PC-FAX 驱动程序）

PC-FAX 是一种驱动程序，可以直接从计算机上将在单独应用程序中创建的文档作为传真发送。安装 FAX Utility 时，会附带安装 PC-FAX。有关详细信息，请参见应用程序帮助。

注释：

不支持 Windows Server 操作系统。

检查是否已安装 PC-FAX 驱动程序。请参见下面的“从 Windows 访问”或“从 Mac OS 访问”。

操作方式因创建文件所使用的应用程序而异。有关详细信息，请参见应用程序帮助。

从 Windows 访问

在应用程序中，从**文件**菜单选择**打印**或**打印设置**。选择本产品（传真），然后单击**首选项**或**属性**。

从 Mac OS 访问

在应用程序中，从**文件**菜单选择**打印**。选择本产品（传真）作为**打印机**设置，然后从弹出菜单中选择**传真设置**或**收件人设置**。

相关信息

➔ “从计算机发送传真”内容请参见第258页。

用于配置本产品操作的应用程序（Web Config）

Web Config 是一款在计算机或智能设备上的网络浏览器（例如 Microsoft Edge 和 Safari）中运行的应用程序。可以确认打印机状态或更改网络服务和打印机设置。要使用 Web Config，请将本产品和计算机或设备连接到同一网络。

支持以下浏览器。请使用新版本。

Microsoft Edge、Firefox、Chrome、Safari

注释：

操作 Web Config 时可能会要求您输入管理员密码。请参见下面的相关信息了解详情。

相关信息

➔ “管理员密码的默认值”内容请参见第19页。

在网络浏览器上运行 Web Config

1. 查看本产品的 IP 地址。

选择本产品主界面上的网络图标，然后选择有效的连接方式以确认本产品的 IP 地址。

注释：

您也可打印出网络连接报告来查看 IP 地址。

2. 从计算机或移动设备启动网络浏览器，然后输入本产品的 IP 地址。

格式：

IPv4: http://本产品的 IP 地址/

IPv6: http://[本产品的 IP 地址]/

示例：

IPv4: http://192.168.100.201/

IPv6: http://[2001:db8::1000:1]/

注释：

使用智能设备时，您还可从 Epson Smart Panel 的产品信息屏幕运行 Web Config。

由于本产品访问 HTTPS 时使用自签名证书，因此当您启动 Web Config 时，浏览器中可能会显示警告；这并不表示出现问题，可以放心忽略警告。

相关信息

➔ “打印网络连接报告”内容请参见第63页。

➔ “使用 Epson Smart Panel 打印”内容请参见第194页。

导入自签名证书 (Windows)

导入自签名证书后，启动 Web Config 时，浏览器中会停止显示警告。有关自签名证书的详细信息和安全注意事项，请联系管理员。

注释：

导入自签名证书的方法因环境而异。

根据操作系统版本的不同，操作方法可能不同。

1. 在浏览器中输入本产品的 IP 地址以访问 Web Config。
2. 选择**网络安全**标签。

3. 单击**下载**，
自签名证书已下载。
4. 右键单击已下载的证书，选择**安装证书**。
5. 在显示的**欢迎使用证书导入向导**屏幕上选择**本地计算机**。
6. 单击**下一步**，然后在显示的屏幕上单击**是**。
7. 在**证书存储**屏幕上，选择**将所有证书放入以下存储区**。
8. 单击**浏览**，选择**受信任的根数字证书认证机构**，然后单击**确定**。
9. 在**证书存储**屏幕上单击 **下一步**。
10. 在**正在完成证书导入向导**屏幕上，检查设置并单击**完成**。
11. 在下一个屏幕上单击**确定**以完成步骤。
重启浏览器，以应用导入的自签名证书。

相关信息

- ➔ “[在网络浏览器上运行 Web Config](#)”内容请参见第379页。
- ➔ “[关于数字证书](#)”内容请参见第472页。

导入自签名证书 (Mac OS)

导入自签名证书后，启动 Web Config 时，浏览器中会停止显示警告。有关自签名证书的详细信息和安全注意事项，请联系管理员。

注释：

- ❑ 导入自签名证书的方法因环境而异。
- ❑ 根据操作系统版本的不同，操作方法可能不同。

1. 在浏览器中输入本产品的 IP 地址以访问 Web Config。
2. 选择**网络安全**标签。
3. 单击**下载**，
自签名证书已下载。
4. 双击已下载的证书。
在自签名证书导入后，Keychain Access 启动。
5. 单击 **Keychain Access** 屏幕上的**证书**，然后双击导入的证书。
6. 在显示的屏幕上，选择以下项目。
信任 > 使用此证书时 > 始终信任
7. 关闭屏幕，完成导入。
重启浏览器，以应用导入的自签名证书。

用于更新软件和固件的应用程序 (Epson Software Updater)

Epson Software Updater 是一款可通过互联网安装新软件和更新固件的应用程序。如果要定期检查更新信息，可在 Epson Software Updater 的自动更新设置中设置检查更新的时间间隔。

注释：

不支持 Windows Server 操作系统。

在 Windows 上启动

Windows 11

单击开始按钮，然后选择**所有应用** > **EPSON Software** > **Epson Software Updater**。

Windows 10

单击开始按钮，然后选择 **EPSON Software** > **Epson Software Updater**。

Windows 8.1/Windows 8

在搜索超级按钮中输入应用程序名称，然后选择显示的图标。

Windows 7

单击开始按钮，然后选择**所有程序** > **EPSON Software** > **Epson Software Updater**。

注释：

此外，您还可以通过单击桌面任务栏上的打印机图标，然后选择**软件更新**来启动 Epson Software Updater。

在 Mac OS 上启动

选择**前往** > **应用程序** > **Epson Software** > **Epson Software Updater**。

相关信息

➔ [“单独安装应用程序”内容请参见第277页。](#)

用于在网络上设置设备的应用程序 (EpsonNet Config)

EpsonNet Config 是一款供用户设置网络接口地址和协议的应用程序。有关更多详细信息，请参见 EpsonNet Config 操作指南或应用程序帮助。

在 Windows 上启动

Windows 11

单击开始按钮，然后依次选择**所有应用** > **EpsonNet** > **EpsonNet Config**。

Windows 10/Windows Server 2022/Windows Server 2019/Windows Server 2016

单击开始按钮，然后选择 **EpsonNet** > **EpsonNet Config**。

Windows 8.1/Windows 8/Windows Server 2012 R2/Windows Server 2012

在搜索超级按钮中输入应用程序名称，然后选择显示的图标。

Windows 7/Windows Server 2008 R2/Windows Server 2008

单击开始按钮，然后选择**所有程序或程序** > **EpsonNet** > **EpsonNet Config SE** > **EpsonNet Config**。

在 Mac OS 上启动

前往 > 应用程序 > Epson Software > EpsonNet > EpsonNet Config SE > EpsonNet Config。

用于管理网络中的设备的软件 (Epson Device Admin)

Epson Device Admin 是一个多功能应用程序软件，可用于管理网络中的设备。

以下功能可用。

- 最多可监控或管理网段上的 2,000 台打印机或扫描仪
- 生成详细报告，例如耗材或产品状态的报告
- 更新产品的固件
- 将设备连接到网络
- 对多台设备应用统一设置

可以从爱普生支持网站下载 Epson Device Admin。有关更多信息，请参见 Epson Device Admin 的文档或帮助。

爱普生验证系统 (Epson Print Admin)

Epson Print Admin 是一个身份验证系统，使您能够管理爱普生设备、降低成本、提高运营效率，从而确保安全。下面列出了其功能。

有关详细信息，请与爱普生认证服务机构联系。

- 验证设备后打印。
- 限制设备、功能以及用户可访问设备的时间段。
- 保留有关所有用户和设备的记录。
- 预先注册扫描设置，可以减少执行扫描的步骤。
- 可以使用 Active Directory 或 LDAP 服务器中的用户信息注册用户。

EPA Advanced Workflows

此可选服务用于扩展 Epson Print Admin 的功能。通过 EPA Advanced Workflows，您可以使用扫描预设的以下功能。

有关详细信息，请与爱普生认证服务机构联系。

- 自定义保存文件名
- 创建可搜索的 PDF
- 排序已扫描文件
- 扫描时输出信息

设置菜单列表

在打印机的主界面上选择**设置**，以进行各种设置。

功能名称和设置菜单项可能会根据固件版本而变化。

常规设置

按照下文所述选择操作面板上的菜单。

设置 > 常规设置

基本设置

按照下文所述选择操作面板上的菜单。

设置 > 常规设置 > 基本设置

LCD 亮度：

调整液晶显示屏的亮度。

声音：

静音：

选择开可对各种声音静音，例如**按下按钮**时发出的声音。

正常模式：

选择音量，例如**按下按钮**。

传真：

针对以下传真功能选择音量。

铃声：

设置本产品接收传真时的音量。

接收完成通知：

设置传真接收完成时的音量。

打印完成通知：

设置接收的传真打印完成时的音量。

收件人：

设置本产品发送传真时拨号音的音量。

发送完成通知：

设置传真发送完成时的音量。

按下按钮：

设置在操作面板上点击屏幕中项目时的音量。

ADF 文档设置：

设置原稿放入 ADF 中时的音量。

完成通知：

设置操作正确完成时的音量。

错误音：

设置发生错误时的音量。

重复错误通知：

设置是否重复播放错误音。

声音类型：

设置声音的类型。

安静模式：

在安静模式下进行声音设置。

传真：

针对以下传真功能选择音量。

铃声：

设置本产品接收传真时的音量。

接收完成通知：

设置传真接收完成时的音量。

打印完成通知：

设置接收的传真打印完成时的音量。

收件人：

设置本产品发送传真时拨号音的音量。

发送完成通知：

设置传真发送完成时的音量。

按下按钮：

设置在操作面板上点击屏幕中项目时的音量。

ADF 文档设置：

设置原稿放入 ADF 中时的音量。

完成通知：

设置操作正确完成时的音量。

错误音：

设置发生错误时的音量。

重复错误通知：

设置是否重复播放错误音。

声音类型：

设置声音的类型。

睡眠定时器：

调整当本产品未执行任何操作时进入睡眠模式（节能模式）的时间段。超过设置时间后，液晶显示屏会变黑。

从睡眠状态下唤醒：

触摸液晶显示屏以唤醒：

选择开后，点按触摸屏可从睡眠模式（节能模式）恢复。将此项目设为关时，需要按下操作面板上的按钮才能唤醒本产品。将此功能设为关可防止异物触碰屏幕造成本产品意外操作。您也可以设置启用此功能的时间段。

关机定时器：

您的产品是否具备此功能或**关机设置**功能取决于您购买产品的国家/地区。

选择此设置可在指定时间段内未使用本产品时自动关机。您可调整应用电源管理之前经过的时间。增加该时间会影响本产品的能效。在进行任何更改之前，请考虑使用环境。

关机设置：

您的产品是否具备此功能或**关机定时器**功能取决于您购买产品的国家/地区。

待机时关机：

选择此设置后，如果本产品在指定时间内未使用，则会自动关机。您可调整应用电源管理之前经过的时间。增加该时间会影响本产品的能效。在进行任何更改之前，请考虑使用环境。

断开时关机：

选择此设置后，如果包括 LINE 端口在内的所有端口都断开连接，则本产品会在指定时间段后关机。此功能在某些国家/地区可能不可用。

有关指定时间段，请参见以下网站。

<https://www.epson.eu/energy-consumption>

日期/时间设置：

日期/时间：

输入当前日期和时间。

夏令时：

选择您所在地区适用的夏令时设置。

时差：

输入本地时间与 UTC（世界标准时间）之间的时差。

语言/Language：

选择液晶显示屏上使用的语言。

开机屏幕： 

指定在打开本产品电源并启用**操作超时**时液晶显示屏上所显示的初始菜单。

编辑主屏幕： 

更改图标在液晶显示屏上的版面。您也可以添加、删除和移动图标。

版面：

选择主屏幕的版面。

添加图标：

在主屏幕上添加一个图标。

删除图标：

从主屏幕中删除图标。

移动图标：

移动主屏幕上的图标。

快速操作：

如果您在主界面上添加了加载复制或扫描预设的快捷图标，则可以使用此设置。只需单击主界面上的快捷图标，就会立即开始复制或扫描。

恢复默认图标显示：

将主屏幕图标显示重置为默认值。

操作超时： 

选择**开**可在指定时间内未执行任何操作时返回到初始屏幕。如果应用了用户限制且指定时间内未执行任何操作，您将会注销并返回到初始屏幕。

键盘：

更改液晶显示屏上键盘的布局。

缺省屏幕（状态）： 

选择按下  按钮时要显示的缺省信息。

原稿尺寸自动检测选项： 

设置打印纸尺寸自动检测的优先级。

ADF 和文稿台均配备了传感器，可自动检测原稿尺寸。但由于传感器特性，无法识别相似尺寸，在打印机初始状态下无法正确识别其他尺寸（开）的原稿。如果您经常使用其他尺寸（开）作为原稿，请选择**其他尺寸优先**。原稿尺寸将被识别为其他尺寸（开），而不是近似尺寸。根据原稿尺寸和方向的不同，也可能被检测为另一种近似尺寸。另外，根据所使用的功能不同，可能不会自动检测其他尺寸（开）。例如，当使用应用程序进行扫描并保存到计算机时，是否可以自动检测其他尺寸（开）取决于应用软件。

相关信息

➔ “输入字符”内容请参见第33页。

打印机设置

按照下文所述选择操作面板上的菜单。

设置 > 常规设置 > 打印机设置

打印纸来源设置：

打印纸设置：

选择打印纸来源以指定您装入的打印纸尺寸和打印纸类型。当启用了**打印纸尺寸自动检测**时，本产品会检测您装入的打印纸尺寸。

进纸器优先：

选择**开**可优先使用后进纸器中装入的打印纸进行打印。

A4/信纸自动切换：

选择**开**可在无打印纸来源设置为信纸时，从设置为 A4 尺寸的打印纸来源进纸，或者在无打印纸来源设置为 A4 时，从设置为信纸尺寸的打印纸来源进纸。

自动选择设置：

打印纸用完时，会从与打印任务具有相同打印纸设置的打印纸来源自动进纸。您可以为复印、传真或其他功能设置自动选择每种打印纸来源。不能把所有设置都设为关。

当您在打印作业的打印纸设置中选择特定的打印纸来源时，此设置将被禁用。打印纸可能无法自动进纸，具体取决于打印机驱动程序的主窗口标签上的打印纸类型设置。

缺纸时自动选择：适用于复印：

启用此选项即可在打印纸用完时，从另一个打印纸来源自动进纸。这适用于复印。打印纸不会从未在**自动选择设置**中选择的打印纸来源或与指定打印纸来源的打印纸设置不同的打印纸来源自动送纸。

此功能不适用于以下情况。

使用未在**自动选择设置**中选择的打印纸来源进行复印。

错误通知：

打印纸尺寸通知：

选择**开**后，如果所选的打印纸尺寸与装入的打印纸不匹配，则显示错误消息。

打印纸类型通知：

选择**开**后，如果所选的打印纸类型与装入的打印纸不匹配，则显示错误消息。

打印纸设置自动显示：

选择**开**可在将打印纸装入打印纸来源时显示**打印纸设置**屏幕。如果禁用此功能，您将无法使用 AirPrint 从 iPhone、iPad 或 iPod touch 进行打印。

用户自定义打印纸尺寸列表：

您可以更改用户定义的尺寸设置。如果经常使用尺寸不一的打印纸进行打印，则此功能很有用。

打印语言： 

USB：

为 USB 接口选择打印语言。

网络：

为网络接口选择打印语言。

通用打印设置： 

当通过外部设备打印且不使用打印机驱动程序时，这些打印设置适用。当使用打印机驱动程序打印时，这些偏移设置适用。

顶端偏移：

调整打印纸顶部边距。

左侧偏移：

调整打印纸左侧边距。

背面顶端偏移：

在执行双面打印时，调整页面背面的顶部边距。

背面左侧偏移：

在执行双面打印时，调整页面背面的左侧边距。

检查打印纸宽度：

选择开可在打印前检查打印纸宽度。这可防止当打印纸尺寸设置不正确时超出边缘打印，但这可能会降低打印速度。

跳过空白页：

自动跳过打印数据中的空白页以节省打印纸。

色彩调整：

色彩调整：

从外部设备打印时，进行亮度和对比度等设置，然后执行色彩调整。当此功能打开时，本产品色彩调整设置优先于标准打印机驱动程序中的设置。

亮度：

调整图像的亮度。

对比度：

调整图像明暗部分的差异。

饱和度：

调整图像的饱和度。

红色平衡：

调整红色色调。增加此值时，色调被校正为红色。减少此值时，色调被校正为青色，即红色的补色。

绿色平衡：

调整绿色色调。增加此值时，色调被校正为绿色。减少此值时，色调被校正为洋红色，即绿色的补色。

蓝色平衡：

调整蓝色色调。增加此值时，色调被校正为蓝色。减少此值时，色调被校正为黄色，即蓝色的补色。

PDL 打印配置： 

通用设置：

打印纸尺寸：

为打印选择默认打印纸尺寸。

打印纸类型：

为打印选择默认打印纸类型。

方向：

为打印选择默认方向。

质量：

选择打印质量。

省墨模式：

选择开可通过降低打印浓度来节省墨水。

打印顺序：

选择从第一页或从最后一页开始打印。

最后一页在上面：

从文件的第一页开始打印。

第一页在上面：

从文件的最后一页开始打印。

份数：

设置打印份数。

装订边距：

选择装订位置。

自动弹出打印纸：

若选择开，在打印任务期间停止打印时将自动弹出打印纸。

双面打印：

选择开可执行双面打印。

PCL 菜单：

为 PCL 打印执行设置。

字体来源：

驻留：

选择此项可使用本产品上预装的字体。

下载：

选择此项可使用已下载的字体。

字体编号：

为默认字体来源选择默认字体编号。可用字体编号因所做设置不同而异。

间距：

如果字体是固定间距且可缩放，则设置缺省字体间距。您可以从 0.44 到 99.99 cpi（每英寸的字符数）之间选择，以 0.01 cpi 为增量。

该项可能不显示，具体取决于字体来源或字体编号设置。

高度：

如果字体是成比例且可缩放，则设置缺省字体高度。您可以从 4.00 至 999.75 点之间选择，增量为 0.25 点。

该项可能不显示，具体取决于字体来源或字体编号设置。

符号集：

选择缺省符号集。如果在**字体来源**和**字体编号**设置中所选的字体在新的符号集设置中不可用，则**字体来源**和**字体编号**设置会自动替换为缺省值 IBM-US。

每个输出页面的行数：

设置所选打印纸尺寸和方向的行数。这也会导致行间距（VMI）发生变化，而且新的 VMI 值将存储在本产品中。这意味着日后更改打印纸尺寸或方向设置时，将导致基于已存储 VMI 的每个输出页面的行数值发生更改。

CR 功能：

使用特定操作系统的驱动程序打印时，选择回车命令。

LF 功能：

选择使用特定操作系统上的驱动程序打印时的换行命令。

打印纸来源指定：

设置分配哪种打印纸来源选择命令。选择 **4** 时，命令会设为与 HP LaserJet 4 兼容。选择 **4K** 时，命令会设为与 HP LaserJet 4000、5000 和 8000 兼容。选择 **5S** 时，命令会设为与 HP LaserJet 5S 兼容。

PS 菜单：

为 PS 打印执行设置。

错误页：

选择**开**可打印一页，用于显示 PostScript 或 PDF 打印期间出现错误时的状态。

着色：

选择 PostScript 打印的色彩模式。

二进制：

当打印数据包含二进制图像时，请选择**开**。即便打印机驱动程序设置为 ASCII，应用程序也可能会发送二进制数据，但您可以启用此功能来打印这些数据。

PDF 打印纸尺寸：

打印 PDF 文件时选择打印纸尺寸。

自动错误处理程序： 

选择发生双面打印错误或内存已满错误时要执行的操作。

开

出现双面打印错误时显示一条警告并以单面模式进行打印，或者在出现内存已满错误时仅打印本产品能够处理的内容。

关

显示一条错误消息并取消打印。

存储设备接口： 

进行设置以允许访问您的存储设备。

存储设备：

选择**启用**可使本产品访问插入的存储设备。如果选择**禁用**，则无法通过本产品从存储设备读取、打印数据或将数据保存到存储设备。这可阻止非法删除机密文档。

文件共享：

选择是从 USB 连接的计算机还是从网络连接的计算机对存储设备进行写入访问。

厚打印纸： 

选择**开**可防止打印输出中出现墨水涂污，但是打印速度可能会减慢。

安静模式： 

选择**开**可降低打印期间的噪音，但是打印速度可能会减慢。根据选定的打印纸类型和打印质量设置，本产品的噪音水平可能无任何差别。选择**开**以优先选择降低运行噪音。要优先选择打印速度，请选择**开（低级别）**。

墨水干燥时间：

选择执行双面打印时要使用的墨水干燥时间。本产品打印完一面后，会等待一会使其干燥，然后再打印另一面。如果打印输出污损，请增加时间设置。

双向：

选择**开**可更改打印方向；当打印头移至左侧和右侧时打印。如果打印输出上的纵向或横向网格线看起来模糊或失准，禁用此功能也许能解决问题；但是，这么做也会降低打印速度。

PC 连接（通过 USB）：

选择**启用**可允许计算机访问通过 USB 相连的本产品。选择**禁用**时，未通过网络连接发送的打印和扫描任务将受限制。

USB I/F 超时设置：

指定在本产品从 PostScript 打印机驱动程序或 PCL 打印机驱动程序收到打印任务后要结束与该计算机的 USB 通讯所需的时间长度（以秒为单位）。如果未从 PostScript 打印机驱动程序或 PCL 打印机驱动程序明确定义任务的结束时间，则会导致一直持续进行 USB 通讯。如果出现此问题，本产品会在指定时间超时后结束通讯。如果不想结束通讯，请输入 0（零）。

相关信息

- ➔ “装入打印纸”内容请参见第144页。
- ➔ “使用简单设置进行打印”内容请参见第155页。
- ➔ “打印存储设备中的 JPEG 文件”内容请参见第196页。
- ➔ “打印存储设备中的 TIFF 文件”内容请参见第197页。

网络设置

按照下文所述选择操作面板上的菜单。

设置 > 常规设置 > 网络设置

Wi-Fi 设置：

路由器：

无线网络设置向导：

通过输入 SSID 和密码进行 Wi-Fi 设置。

一键加密设置 (WPS)：

通过一键加密设置 (WPS) 来执行 Wi-Fi 设置。

其他：

PIN 码设置 (WPS)

通过 PIN 码设置 (WPS) 来执行 Wi-Fi 设置。

Wi-Fi 自动连接

使用计算机或智能设备上的 Wi-Fi 信息进行 Wi-Fi 设置。

禁用 Wi-Fi

禁用 Wi-Fi。Infrastructure 连接将断开。

Wi-Fi Direct：

(菜单)：

更改网络名称

更改 Wi-Fi Direct SSID (网络名称)。

更改密码

更改 Wi-Fi Direct 连接的密码。

更改频率范围

选择 Wi-Fi Direct 连接的频带。更改频率会断开已连接的设备。

这些信道是否可用以及本产品能否在室外使用这些信道因地区不同而异。

<http://support.epson.net/wifi5ghz/>

禁用 Wi-Fi Direct

禁用 Wi-Fi Direct 功能。

恢复缺省设置

恢复 Wi-Fi Direct 设置。

其他方法：

iOS

从您的 iPhone、iPad 或 iPod touch 读取二维码以使用 Wi-Fi Direct 进行连接。

其他 OS 设备

通过输入 SSID 和密码进行 Wi-Fi Direct 设置。

有线网络设置：

设置或更改使用网线和集线器的网络连接。使用此类网络连接时，Wi-Fi 连接被禁用。

网络状态：

有线局域网/Wi-Fi 状态：

显示本产品的网络信息。

Wi-Fi Direct 状态：

显示 Wi-Fi Direct 设置信息。

电子邮件服务器状态：

显示邮件服务器设置信息。

打印状态页：

打印网络状态页。

以太网、Wi-Fi、Wi-Fi Direct 等信息会打印在两页或两页以上打印纸上。

网络连接检查：

检查当前网络连接并打印报告。如果有与连接有关的任何问题，请查看报告以解决问题。

高级：

设备名称：

将设备名称更改为包含 2 到 53 个字符的任何名称。

TCP/IP：

如果 IP 地址是静态的，则配置 IP 设置。

对于自动配置，使用 DHCP 分配的 IP 地址。

若要手动设置，切换为**手动**，然后输入要分配的 IP 地址。

代理服务器：

如果正在网络环境中使用代理服务器且希望为本产品也设置代理服务器，请设置此选项。

电子邮件服务器：

使用电子邮件转发功能时，设置电子邮件服务器信息并测试连接。

IPv6 地址：

设置是否启用 IPv6 地址。

MS 网络共享：

当您希望使用文件共享功能时设置此选项。

连接速度和双工：

选择合适的以太网速度和双工设置。如果选择“自动”以外的设置，请确保该设置与正在使用的集线器上的设置匹配。

HTTP 重定向为 HTTPS：

启用或禁用从 HTTP 到 HTTPS 的重定向。

禁用 IPsec/IP 过滤：

禁用 IPsec/IP 过滤设置。

禁用 IEEE802.1X：

禁用 IEEE802.1X 设置。

iBeacon 传输：

选择启用还是禁用 iBeacon 传输功能。启用后，可以从支持 iBeacon 的设备搜索打印机。

相关信息

- ➔ “通过输入 SSID 和密码进行 Wi-Fi 设置”内容请参见第60页。
- ➔ “通过一键加密设置 (WPS) 来执行 Wi-Fi 设置”内容请参见第61页。
- ➔ “通过 PIN 码设置 (WPS) 来执行 Wi-Fi 设置”内容请参见第62页。
- ➔ “检查本产品的网络连接状态 (网络连接报告)”内容请参见第283页。

Web 服务设置

按照下文所述选择操作面板上的菜单。

设置 > 常规设置 > Web 服务设置

Epson Connect 服务：

显示本产品是否已注册并连接至 Epson Connect。

选择**注册**并按说明进行操作可注册到服务。

有关如何使用的指南，请参见以下门户网站。

<https://www.epsonconnect.com/>

注册后，可以更改以下设置。

暂停/恢复：

选择是否暂停或恢复 Epson Connect 服务。

取消注册：

从 Epson Connect 服务中取消注册本产品。

传真设置

按照下文所述选择操作面板上的菜单。

设置 > 常规设置 > 传真设置

注释：

- 也可从 Web Config 访问传真设置。在 Web Config 屏幕上单击**传真**标签。
- 使用 Web Config 显示**传真设置**菜单时，用户界面和相关设置的位置可能与本产品操作面板稍有不同。

相关信息

- ➔ “基本设置”内容请参见第396页。
- ➔ “发送设置”内容请参见第398页。
- ➔ “接收设置：”内容请参见第400页。
- ➔ “报告设置”内容请参见第408页。
- ➔ “安全设置”内容请参见第409页。
- ➔ “检查传真连接”内容请参见第410页。
- ➔ “传真设置向导”内容请参见第410页。

快速操作按钮

您可以在本产品操作面板上通过如下方式找到该菜单：

设置 > 常规设置 > 传真设置 > 快速操作按钮

注释：

在 Web Config 屏幕上无法显示此菜单。

快速操作按钮 1、快速操作按钮 2、快速操作按钮 3：

最多可注册三个快捷方式，以便在发送传真时快速访问常用菜单。快捷方式会显示在以下菜单中。

传真 > 传真设置标签。

基本设置

您可以在本产品操作面板上通过如下方式找到该菜单：

设置 > 常规设置 > 传真设置 > 基本设置

注释：

在 Web Config 屏幕上，可以通过如下方式找到该菜单：

传真标签 > 基本设置

传真速度：

选择传真传输速度。频繁发送通讯错误、发送/接收外部传真或使用 IP (VoIP) 电话服务时，我们建议选择**慢速 (9,600bps)**。

ECM：

自动校正传真传输中的错误（错误校正模式），这些错误通常是由电话线路噪音所致。如果禁用该功能，则无法以彩色发送或接收文档。

拨号音检测：

开始拨号前检测拨号音。如果本产品连接到专用分组交换机 (PBX) 或数字电话线路，则本产品可能无法开始拨号。在这种情况下，请将**线路类型**设置更改为 **PBX**。如果不起作用，则禁用该功能。但是，禁用此功能可能会丢失传真号码的第一位数字，以致于将传真发送到错误的号码。

拨号方式：

选择连接了本产品的电话系统的类型。设置为**脉冲**时，可以通过在传真界面顶部输入数字时按 *（输入“T”），临时将拨号方式从脉冲切换为音频。可能不会显示此设置，具体取决于所在国家/地区。

线路类型：

选择连接本产品的线路类型。

PSTN：

本产品连接到公共交换电话网络时，选择 **PSTN**。

PBX：

如果在使用分机并需要外部访问代码（如“0”和“9”）才可拨打外线的环境中使用本产品，请选择 **PBX**。在使用 DSL 调制解调器或终端适配器的环境中，建议设置为 **PBX**。

访问代码：

选择**使用**，然后注册外部访问代码，例如“0”或“9”。在向外部传真号码发送传真时，请输入 #（井号）代替真正的代码。在**联系人**中注册时，添加 #（井号）而不是 [0] 或 [9] 来注册目标。

“执行 **PBX 电话系统设置**”内容请参见第122页。

标题：

输入发件人姓名和传真号码。这些内容在传出的传真中作为标题显示。

您的电话号码：

可以使用 0-9、+ 或空格输入最多 20 个字符。在 Web Config 中可输入最多 30 个字符。

传真标题：

根据需要最多可注册 21 个发件人名称。最多可为每个发件人名称输入 40 个字符。在 Web Config 中，请在标题中输入 Unicode (UTF-8) 字符。

接收模式：

选择接收模式。

[“接收传入传真”内容请参见第240页。](#)

DRD：

如果您已在电话公司订制了特色铃声服务，请选择要用于传入传真的铃声模式。许多电话公司提供特色铃声服务（服务名称因公司而异），允许您在一条线路上使用多个电话号码。每一个号码可指定一个不同的铃声。您可为语音呼叫使用一个号码，为传真呼叫使用另一个号码。根据国家/地区不同，该选项可能为**开**或**关**。

响铃次数：

选择在必须出现多少次响铃后本产品才自动接收传真。

远程接收：

远程接收：

当您在连接到本产品的电话上接听传入传真电话时，可以通过使用电话输入代码开始接收传真。

启动码：

设置**远程接收**的启动码。使用 0-9、* 和 # 输入两个字符。

拒绝传真：

拒绝传真：

选择用来拒收垃圾传真的选项。

拒绝号码列表：

设置是否拒绝接收传真（如果对方的电话号码在拒绝号码列表中）

传真标题空白被阻止：

设置是否拒收传真（如果对方的电话号码被阻止）。

未注册联系人：

设置是否拒收传真（如果对方的电话号码不在联系人中）。

编辑拒绝号码列表：

最多可注册 30 个拒收其传真以及拒绝接听其来电的传真号码。使用 0-9、*、# 或空格输入最多 20 个字符。

接收打印纸尺寸：

选择本产品可以接收的传真的最大打印纸尺寸。

保存/转发文件格式：

保存/转发文件格式：

从 PDF 或 TIFF 中选择要用于保存或转发传真的格式。

无论设置如何，转发到云(Cloud) 目的地的文件都会保存为 PDF。

PDF 设置：

在保存/转发文件格式中选择 PDF 将启用此设置。

文档打开密码：

密码设置：

可用于设置文档打开密码。

密码：

设置文档打开密码。

权限密码：

密码设置

启用后可设置密码以打印或编辑 PDF 文件。

密码

在**密码**中设置权限密码。

打印

允许打印 PDF 文件。

编辑

允许编辑 PDF 文件。

云 (Cloud) 目的地列表：

使用 Epson Connect 时，最多可以向 Epson Connect 管理的云 (Cloud) 服务注册五个地址。通过将注册地址指定为目的地，可以在转发传真时将文档数据作为文件上传。

您可能无法使用在线服务，具体取决于所在国家/地区。

相关信息

➡ “[执行拦截垃圾传真设置](#)”内容请参见第132页。

发送设置

您可以在本产品操作面板上通过如下方式找到该菜单：

设置 > 常规设置 > 传真设置 > 发送设置

注释：

在 Web Config 屏幕上，可以通过如下方式找到该菜单：

传真标签 > 发送设置

自动旋转：

放置在 ADF 中或文稿台上、长边面向左侧的 A4 尺寸原稿将采用 A3 尺寸的传真发送。启用此设置将旋转扫描图像，以采用 A4 尺寸发送该图像。

将 A4 尺寸原稿的长边面向左侧放置在文稿台上和将 A3 尺寸原稿放置在 ADF 中时，通过从**直接发送**中选择**关**，可以旋转扫描的 A4 尺寸原稿，并以 A4 尺寸发送。

快速内存发送：

当本产品完成第一页扫描时，快速内存发送功能开始发送传真。如果不启用此功能，所有扫描的图像保存到内存之后，本产品才会开始发送。使用此功能时，本产品可同时执行扫描和发送操作，因而可以缩短总操作时间。

批量发送：

如果正等着将多个传真发送至同一收件人，您可以将这些传真组合在一起，然后一次性发送。您可以一次性发送最多五个文档（总共不超过 200 页）。这有助于减少连接次数，从而节省传输费用。

保存失败数据：

保存失败数据：

文档发送失败时，启用此选项可将其保存在本产品的内存中。您可以从**状态**中重新发送文档。

设置存储期：

选择**开**可在存储期限到期后删除发送失败的文档。

存储期：

设置天数，在这段时间内，本产品将存储发送失败的文档。

等待下一个原稿的时长：

等待下一个原稿的时长：

在通过点击  扫描文档后，启用此选项可开始发送传真，然后在指定时间结束前等待下一个原稿。

时间：

设置等待下一个原稿的时长。

传真预览显示时长：

传真预览显示时长：

启用此选项可在指定时间结束后开始发送传真，在显示预览屏幕后不执行任何操作。

时间：

指定发送前预览扫描文档的时间。

允许备份：

选择**允许**后，可通过**传真 > 传真设置 > 备份**来备份已发送的传真。

接收设置:

相关信息

- ➔ “保存/转发设置”内容请参见第400页。
- ➔ “打印设置”内容请参见第406页。

保存/转发设置

无条件保存/转发:

您可以在本产品操作面板上通过如下方式找到该菜单:

设置 > 常规设置 > 传真设置 > 接收设置 > 保存/转发设置 > 无条件保存/转发

注释:

在 Web Config 屏幕上, 可以通过如下方式找到该菜单:

传真标签 > 保存/转发设置 > 无条件保存/转发

您可以将保存和转发目的地设置为收件箱、计算机、外部存储设备、电子邮件地址、共享文件夹和其他传真机。而且, 这些功能可以同时使用。如果禁用无条件保存/转发中的所有项目, 本产品将设置为打印收到的传真。

保存到收件箱:

将接收的传真保存在本产品的收件箱中。最多可保存 200 个文档。请注意, 根据使用情况 (例如已保存文档的文件大小以及同时使用多种传真保存功能), 可能无法保存 200 个文档。

尽管收到的传真不会自动打印, 但仍可在本产品屏幕上查看它们, 并只打印所需的传真。但是, 如果在另一个项目 (例如**无条件保存/转发**中的**保存到 PC**) 中选择了**是, 打印**, 本产品会自动打印收到的传真。

保存到 PC:

将收到的传真在与本产品相连的计算机上保存为 PDF 或 TIFF 文件。只能使用 FAX Utility (应用程序) 将此项设置为**是**。从本产品的操作面板无法启用此项。事先在计算机上安装 FAX Utility。将此项设置为**是**后, 可以从本产品的操作面板将此项更改为**是, 打印**。

保存到存储设备:

保存到存储设备:

将收到的传真在与本产品相连的外部存储设备上保存为 PDF 或 TIFF 文件。选择**是, 打印**时, 本产品会在将收到的传真保存到存储设备的同时打印这些传真。

将收到的文档保存到连接至本产品的存储设备之前, 这些文档会暂时保存在本产品内存中。由于发生内存已满错误时会禁用传真发送和接收功能, 请确保存储设备始终连接到本产品。

创建保存文件夹

按照屏幕上显示的信息, 在存储设备中创建一个文件夹以保存传真数据。

转发：

转发：

将收到的传真转发到以下目的地。

- 另一台传真机
- 网络上的共享文件夹或电子邮件地址（以 PDF 或 TIFF 格式）
- 您的云（Cloud）帐户（以 PDF 格式）

传真一经转发便会从本产品中删除。选择**是**，**打印**时，本产品会在转发收到的传真的同时将它们打印出来。

要转发到电子邮件地址或网络上的共享文件夹，首先将转发目的地添加到联系人列表中。要转发到电子邮件地址，请配置电子邮件服务器设置。

要转发到云（Cloud）帐户，将用户、本产品和云（Cloud）目的地注册到 **Epson Connect** 中的**传真到云（Cloud）> 目的地列表**，并预先从本产品的操作面板将转发目的地添加到**云（Cloud）目的地列表**中。

目的地：

您可以从事先添加的联系人列表或云（Cloud）目的地列表中选择转发目的地。

如果您已选择网络上的共享文件夹、电子邮件地址或云（Cloud）帐户作为转发目的地，我们建议您测试是否可以将图像发送到目的地。

从本产品的操作面板中选择**扫描 > 电子邮件或扫描 > 网络文件夹/FTP**，选择目的地，然后开始扫描。

如果您选择了一个云（Cloud）帐户，可以通过将保存在传真邮箱中的图像转发到目的地来执行测试。在本产品的操作面板上选择**传真邮箱**。为已保存任何扫描图像的传真邮箱选择 （预览菜单）> **转发（云（Cloud））**，选择目的地，然后开始转发。

[“转发设置以接收传真”内容请参见第125页。](#)

转发失败时的选项：

您可以选择打印转发失败的传真，或将它们保存到收件箱。

收件箱已满时，传真接收将禁用。您应从收件箱删除已查看过的文档。转发失败的文档数会与其他未经处理的任務一起显示在主界面上的  上。

电子邮件通知：

当下面选择的过程完成时，发送电子邮件通知。您可以同时使用以下功能。

收件人：

设置在相关过程完成时将通知发送到的目的地。

接收完成后通知：

接收完传真后发送通知。

打印完成后通知：

打印完传真后发送通知。

存储设备保存完成后通知：

将传真保存到存储设备后发送通知。

转发完成后通知：

转发完传真后发送通知。

相关信息

- ➔ “配置保存设置以接收传真”内容请参见第124页。
- ➔ “配置转发设置以接收传真”内容请参见第126页。

有条件保存/转发：

您可以在本产品操作面板上通过如下方式找到该菜单：

设置 > 常规设置 > 传真设置 > 接收设置 > 保存/转发设置 > 有条件保存/转发

注释：

在 Web Config 屏幕上，可以通过如下方式找到该菜单：

传真标签 > 保存/转发设置 > 有条件保存/转发

您可以将保存和/或转发目的地设置为收件箱、机密箱、外部存储设备、电子邮件地址、共享文件夹和另一台传真机。

设置多个条件（**有条件保存/转发**）时，将按条件设置顺序引用条件，并执行第一个在**有条件保存/转发**中匹配的条件。

要在启用或禁用条件之间切换，请点按设置项目中除  以外的任何位置。

“配置保存设置以便在符合特定条件时接收传真”内容请参见第128页。

“转发设置以便在符合特定条件时接收传真”内容请参见第130页。

名称（必填）：

输入条件名称。

条件：

选择相应条件，然后执行设置。

发件人传真 ID 匹配：

发件人传真 ID 匹配：

在发件人 ID（例如传真号码）匹配时，保存和转发收到的传真。

ID：

输入发件人 ID，例如传真号码。

子地址（SUB）完全匹配：

子地址（SUB）完全匹配：

子地址（SUB）完全匹配时保存和转发收到的传真。

子地址（SUB）：

输入发件人的子地址（SUB）。

密码 (SID) 完全匹配:

密码 (SID) 完全匹配:

密码 (SID) 完全匹配时保存和转发收到的传真。

密码 (SID):

输入发件人的密码 (SID)。

接收时间:

接收时间:

保存和转发在指定时间段内收到的传真。

开始时间:

指定允许保存和转发收到的传真的开始时间。

结束时间:

指定允许保存和转发收到的传真的结束时间。

保存/转发目的地 (必填):

选择目的地以保存和转发与条件匹配的已接收文档。您可以同时使用以下功能。

保存到传真邮箱:

保存到传真邮箱:

将接收的传真保存到本产品的收件箱或机密箱。

最多可以保存 200 个文档。请注意，根据使用情况（例如已保存文档的文件大小以及同时使用多种传真保存功能），可能无法保存 200 个文档。

收件箱:

将接收的传真保存在本产品的收件箱中。

机密 XX:

将接收的传真保存到本产品的机密箱。

保存到存储设备:

保存到存储设备:

将收到的传真在与本产品相连的外部存储设备上保存为 PDF 或 TIFF 文件。

将收到的文档保存到连接至本产品的存储设备之前，这些文档会暂时保存在本产品内存中。由于发生内存已满错误时会禁用传真发送和接收功能，请确存储设备始终连接到本产品。

创建保存文件夹

按照屏幕上显示的信息，在存储设备中创建一个文件夹以保存传真数据。

转发：

转发：

将收到的传真转发到以下目的地之一。

- 另一台传真机
- 网络上的共享文件夹或电子邮件地址（以 PDF 或 TIFF 格式）
- 您的云（Cloud）帐户（以 PDF 格式）

传真一经转发便会从本产品中删除。选择**是**，**打印**时，本产品会在转发收到的传真的同时将它们打印出来。

要转发到电子邮件地址或网络上的共享文件夹，首先将转发目的地添加到联系人列表中。要转发到电子邮件地址，请配置电子邮件服务器设置。

要转发到云（Cloud）帐户，将用户、本产品和云（Cloud）目的地注册到 **Epson Connect** 中的**传真到云（Cloud）> 目的地列表**，并预先从本产品的操作面板将转发目的地添加到**云（Cloud）目的地列表**中。

目的地：

您可以从事先添加的联系人列表或云（Cloud）目的地列表中选择转发目的地。

如果您已选择网络上的共享文件夹、电子邮件地址或云（Cloud）帐户作为转发目的地，我们建议您测试是否可以将图像发送到目的地。

从本产品的操作面板中选择**扫描 > 电子邮件或扫描 > 网络文件夹/FTP**，选择目的地，然后开始扫描。

如果您选择了一个云（Cloud）帐户，可以通过将保存在传真邮箱中的图像转发到目的地来执行测试。在本产品的操作面板上选择**传真邮箱**。为已保存任何扫描图像的传真邮箱选择 （预览菜单）> **转发（云（Cloud））**，选择目的地，然后开始转发。

[“转发设置以便在符合特定条件时接收传真”内容请参见第130页。](#)

转发失败时的选项：

您可以选择打印转发失败的传真，或将它们保存到收件箱。

打印：

打印接收的传真。

保存/转发文件格式：

您可以在保存或转发接收的传真时设置文件格式。

无论设置如何，转发到云（Cloud）目的地的文件都会保存为 PDF。

PDF 设置：

在**保存/转发文件格式**中选择 **PDF** 将启用此设置。

文档打开密码：

- 密码设置：
可用于设置文档打开密码。
- 密码：
设置文档打开密码。

权限密码：

- 密码设置
启用后可设置密码以打印或编辑 PDF 文件。
- 密码
在**密码**中设置权限密码。
- 打印
允许打印 PDF 文件。
- 编辑
允许编辑 PDF 文件。

电子邮件通知：

当下面选择的过程完成时，发送电子邮件通知。您可以同时使用以下功能。

收件人：

设置在相关过程完成时将通知发送到的目的地。

接收完成后通知：

接收完传真后发送通知。

打印完成后通知：

打印完传真后发送通知。

存储设备保存完成后通知：

将传真保存到存储设备后发送通知。

转发完成后通知：

转发完传真后发送通知。

传输报告：

保存或转发收到的传真后自动打印传输报告。

选择**出错时打印**时，本产品仅在保存或转发收到的传真期间出错时打印报告。

相关信息

- ➔ “配置保存设置以便在符合特定条件时接收传真”内容请参见第128页。
- ➔ “配置转发设置以便在符合指定条件时接收传真”内容请参见第130页。

通用设置：

您可以在本产品操作面板上通过如下方式找到该菜单：

设置 > 常规设置 > 传真设置 > 接收设置 > 保存/转发设置 > 通用设置

注释：

在 Web Config 屏幕上，可以通过如下方式找到该菜单：

- 传真标签 > 传真邮箱 > 收件箱**
- 传真标签 > 保存/转发设置 > 通用设置**

收件箱设置：

内存已满时的选项：

您可以选择在收件箱内存已满时打印收到的传真还是拒收传真。

收件箱密码设置：

用密码保护收件箱，确保只有特定用户可以查看收到的传真。选择**更改**可更改密码，选择**重置**可取消密码保护。在更改或重置密码时，您需要提供当前密码。

内存已满时的选项已设为**接收和打印传真**时无法设置密码。

电子邮件转发主题：

转发到电子邮件地址时，可以指定电子邮件的主题。

邮箱文档删除设置：

自动删除已接收传真：

选择开会会在一段时间后自动删除收件箱中收到的传真文档。

删除前保留期：

设置天数，在经过这段时间后，本产品将删除收件箱中保存的文档。

待删除传真：

从**已读**、**未读**和**全部**中选择要删除的文档。

菜单：

按顺序访问以下菜单可以在本产品操作面板上找到 。

设置 > 常规设置 > 传真设置 > 接收设置 > 保存/转发设置 > 

注释：

在 Web Config 屏幕中无法打印该列表。

打印有条件保存/转发列表：

打印有条件保存/转发列表。

打印设置

您可以在本产品操作面板上通过如下方式找到该菜单：

设置 > 常规设置 > 传真设置 > 接收设置 > 打印设置

注释：

在 Web Config 屏幕上，可以通过如下方式找到该菜单：

传真标签 > 打印设置

自动减小：

将收到的大尺寸传真件缩小打印在打印纸来源中的打印纸上。并非所有内容都可以缩小，具体要视接收的数据而定。如果关闭此功能，则大尺寸文档将按它们的原稿尺寸打印到多张打印纸上，或者可能弹出空白的第二页。

拆分页面设置：

当收到的传真件的尺寸大于装入本产品的打印纸尺寸时，将其拆分打印在多张纸上。如果超过打印纸长度的数据量小于**拆分后删除打印数据 > 阈值**中设置的值，则丢弃超过的部分。如果超过打印纸长度的数据量超出了设定值，超过的部分将打印在另一张纸上。

拆分后删除打印数据：

拆分后删除打印数据：

在超过打印纸长度的数据量小于**阈值**中设置的值时，选择要删除的文档区域。

阈值：

如果超过打印纸长度的数据量小于或等于此值，则超过的部分将被丢弃且不打印。

拆分时重叠：

拆分时重叠：

将此选项设置为**开**并且由于数据量超过**拆分后删除打印数据 > 阈值**而拆分并打印数据时，使用**重叠宽度**中指定的重叠长度打印拆分数据。

重叠宽度：

将打印超过此值的数据。

代理打印：

当收到的传真件的尺寸大于装入本产品的打印纸尺寸时，将执行打印设置。

选择**开（拆分页面）**可通过纵向拆分文件来打印收到的文件。选择**开（缩减以适配）**可将文件最多缩小 50% 后再打印。

自动旋转：

旋转收到的横向 A4（信纸、B5 或 A5）尺寸传真文档，以便可以在 A4（信纸、B5 或 A5）尺寸打印纸上打印。当至少有一个用于打印传真的打印纸来源的打印纸尺寸被设置为 A4（B5、A5 或信纸）时，才应用此设置。

通过选择**关**，收到的横向 A4（信纸、B5 或 A5）尺寸传真与 A3（Tabloid、B4 或 A4）纵向文档具有相同的宽度，因而该传真会被假定为 A3（Tabloid、B4 或 A4）尺寸传真并按照此尺寸进行打印。

在**设置 > 常规设置 > 打印机设置 > 打印纸来源设置**的以下菜单中检查传真打印纸来源设置和打印纸来源尺寸。

自动选择设置

打印纸设置 > 打印纸尺寸

添加接收信息：

打印已接收传真中的接收信息，即使发件人没有设置标题信息。接收信息包括接收日期和时间、发件人 ID、接收 ID（例如“#001”）和页码（例如“P1”）。整理已接收传真上打印

接收 ID 后，您可以在传真报告和传真任务历史中检查传输日志。如果启用**拆分页面设置**，拆分页编号也会包含在内。

双面：

双面：

可以在一张打印纸上双面打印多张已接收传真。

装订边距：

选择装订位置。

打印开始时间：

选择如何开始打印已接收传真的选项。

- 全部页已接收：**收到所有页面后开始打印。根据**逐份叠放**功能的设置，从第一页或最后一页开始打印。请参见**逐份叠放**的说明。
- 第一页已接收：**收到第一页后开始打印，然后按页面的接收顺序打印。如果本产品无法开始打印，例如它正在打印其他任务，则当本产品可用后，将开始批量打印接收的页面。

逐份叠放：

由于第一页最后打印（输出到最上方），打印的文档将按正确的页面顺序叠放。如果本产品运行时内存不足，则无法使用该功能。

打印暂停时间：

打印暂停时间：

在指定时间段内，打印机将收到的文档保存到打印机内存中，而不打印。此功能可以用于在夜间防止噪音，或者防止在您不在场时造成机密文档泄密。在使用此功能前，请确保有足够的可用内存。在重新开始打印时间前，您也可以从主界面上的**状态**中检查并打印接收的各个文档。

停止时间：

停止打印文档。

输入重启时间：

自动重新开始打印文档。

安静模式：

降低本产品打印传真时发出的噪音，但是这也可能会降低打印速度。

报告设置

您可以在本产品操作面板上通过如下方式找到该菜单：

设置 > 常规设置 > 传真设置 > 报告设置

注释：

在 Web Config 屏幕上，可以通过如下方式找到该菜单：

传真标签 > 报告设置

转发报告：

在转发接收到的传真后打印报告。选择**打印**可在每次转发文件时打印报告。

备份错误报告：

如果在将已发送传真转发到**备份目的地**时发生备份错误，将打印报告。可以在**传真 > 传真设置 > 备份**中设置此目的地。请注意，备份功能在以下情况下可用：

- 正在黑白模式下发送传真
- 正在使用**定时传真**功能发送传真
- 正在使用**批量发送**功能发送传真
- 正在使用**存储传真数据**功能发送传真

传真日志自动打印：

自动打印传真日志。选择**开（每 100 个）**可在每完成 100 个传真任务时打印一份日志。选择**开（时间）**可在指定的时间打印日志。但是，如果传真任务的数量超过 100，会在指定时间之前打印日志。

接收报告：

收到传真后打印接收报告。

使用**出错时打印**只会在发生错误时打印报告。

将图像附加到报告里：

打印**传输报告**，其中带有已发送文档的首页的图像。选择**开（大图像）**可在不缩小的情况下打印页面的上半部分。选择**开（小图像）**可缩小整页以打印出适合报告的页面。

传真日志版面：

选择**合并发送和接收**会在**传真日志**中一起打印发送结果和接收结果。

选择**分离发送和接收**会在**传真日志**中单独打印发送结果和接收结果。

报告格式：

在**传真 > （更多） > 传真报告**中选择**协议追踪**以外的传真报告格式。选择**详细信息**可一并打印出错误代码。

传真日志输出方式：

传真日志输出方式：

选择传真报告的输出方法，例如**保存到存储设备**。选择**转发**时，请从联系人中选择**目的地**。

- 创建保存文件夹

按照屏幕上显示的信息，在存储设备中创建一个文件夹以保存传真数据。

目的地：

指定转发传真报告的目的地。

安全设置

您可以在本产品操作面板上通过如下方式找到该菜单：

设置 > 常规设置 > 传真设置 > 安全设置

注释:

在 Web Config 屏幕上, 可以通过如下方式找到该菜单:

传真标签 > 安全设置

直接拨号限制:

选择**开**可禁用收件人传真号码手动输入, 从而仅允许操作员从联系人列表或发送历史中选择收件人。

选择**输入两次**可要求操作员在手动输入传真号码时输入两次。

选择**关**可启用收件人传真号码手动输入。

广播限制:

选择**开**后, 只允许输入一个传真号码作为收件人。

确认地址列表:

选择**开**可在开始传输前显示收件人确认屏幕。

您可以从**全部**或**仅限广播**中选择收件人。

备份数据自动清除:

为应对断电或操作不当导致的意外关机, 本产品通常会将已发送和已接收文档的备份副本临时存储在内存中。

选择**开**可在文档成功发送或接收后擦除不需要的备份。

清除备份数据:

擦除本产品的内存中临时存储的所有备份副本。在将本产品交给他人使用或对本产品进行处理之前, 请运行该功能。

Web Config 屏幕中不会显示此菜单。

检查传真连接

您可以在本产品操作面板上通过如下方式找到该菜单:

设置 > 常规设置 > 传真设置 > 检查传真连接

注释:

在 Web Config 屏幕上无法显示此菜单。

选择**检查传真连接**可检查本产品是否已连接到电话线路并准备好进行传真传输。可以在 A4 尺寸普通纸上打印检查结果。

传真设置向导

您可以在本产品操作面板上通过如下方式找到该菜单:

设置 > 常规设置 > 传真设置 > 传真设置向导

注释:

在 Web Config 屏幕上无法显示此菜单。

选择**传真设置向导**可执行基本传真设置。请按屏幕提示进行操作。

相关信息

- ➔ “基本设置”内容请参见第396页。
- ➔ “让本产品做好发送和接收传真的准备”内容请参见第120页。

国家/地区:

选择您要使用本产品的国家或地区。如果更改国家或地区，传真设置将返回到其缺省值，您必须重新选择它们。

扫描设置

按照下文所述选择操作面板上的菜单。

设置 > 常规设置 > 扫描设置

确认收件人:

扫描前检查目的地。

Document Capture Pro:

使用操作面板上的 **PC** 菜单进行扫描时，进行下列设置，与安装 Document Capture Pro/Document Capture 的计算机相匹配。

群组设置:

在本产品上启用群组设置。在 Document Capture Pro 上启用群组设置时使用此项目。

启用此功能后，在**群组**中输入群组编号。

电子邮件服务器:

设置用于扫描至电子邮件的电子邮件服务器设置。

选择**服务器设置**，以指定本产品在进行访问邮件服务器时使用的验证方法。

“注册电子邮件服务器”内容请参见第73页。

可以通过选择**连接检查**来检查与电子邮件服务器的连接。

自动重置:

在每次扫描后重置目的地和扫描设置。

系统管理

使用此菜单，您可以作为系统管理员维护本产品。使用此菜单，您可以根据办公方式限制各个用户可用的产品功能。

按照下文所述选择操作面板上的菜单。

设置 > 常规设置 > 系统管理

联系人管理器：

添加/编辑/删除：

注册和/或删除传真、扫描至电子邮件和扫描至网络文件夹/FTP 菜单的联系人。

常用：

注册经常使用的联系人，以方便快捷选择。您也可以更改列表的顺序。

打印联系人：

打印联系人列表。

查看选项：

更改联系人列表的显示方式。

搜索选项：

更改搜索联系人的方法。

编辑类别名称：

更改类别名称。

耗电量显示：

选择开可在屏幕上显示估计耗电量。

清除内存数据：

PDL 字体、宏和工作区：

清除下载的字体、宏和复制到内部存储卡的数据。

删除全部内存存储器任务：

清除内存存储器中保存的所有打印任务。

安全设置：

限制：

设置是否可以在启用了面板锁定时单独使用此菜单中的功能。

[“可以单独设置的项目”内容请参见第449页。](#)

访问控制：

访问控制：

选择开将限制本产品的功能。如果在设置访问控制时要使用产品功能，必须以注册用户身份登录。

接受未知用户任务：

您可以选择是否允许执行缺少必要验证信息的任务。

管理员设置：

管理员密码：

您可以更改和清除管理员密码。

锁定设置：

选择是否使用在**管理员密码**中注册的密码来锁定操作面板。

密码加密：

选择**开**可对密码进行加密。如果在重启过程中关闭电源，数据可能会损坏，而且本产品的设置将恢复为缺省值。如果出现这种情况，请重新设置密码信息。

审核日志：

选择**开**可记录审核日志。

启动时程序验证：

选择**开**可在启动时验证本产品的程序。

客户调研：

如果您同意提供客户使用信息，则将向精工爱普生株式会社提供打印数量等产品使用信息。收集的信息用于改进我们的产品和服务。

提供使用数据：

显示您是否同意提供客户使用信息。

国家/地区：

在您已同意提供您的客户使用信息的情况下，显示您使用该产品的国家或地区。

恢复缺省设置：

网络设置：

将网络设置重置为缺省设置。

复印设置：

将复印设置重置为缺省设置。

扫描设置：

将扫描设置重置为缺省设置。

传真设置：

将传真设置重置为缺省设置。

清除所有数据和设置：

清除内部存储卡中下载的字体、宏和复制的数据，并清除本产品内存中的所有打印任务。将所有设置恢复为出厂设置。

固件更新：

可以获取固件信息（例如当前版本）和有关可用更新的信息。

更新：

手动更新固件。

自动固件更新：

自动固件更新：

选择开可自动更新固件并设置在星期几/什么时间开始更新。

星期：

选择要在星期几更新固件。

时间：

设置要开始更新固件的时间。

通知：

选择开可在主界面上显示固件更新图标。

固件版本：

显示固件版本。

打印计数器

按照下文所述选择操作面板上的菜单。

设置 > 打印计数器

显示自购买本产品起打印、黑白打印和彩色打印的总数量，其中包括诸如状态页之类的项目。如果选择打印页，则会打印使用历史页。



还可以在使用历史页上检查从存储设备或其他功能打印的页数。

耗材状态

按照下文所述选择操作面板上的菜单。

设置 > 耗材状态

显示大概墨量和维护箱的大致使用寿命。

当显示  标记时，说明墨量低或维护箱接近使用寿命。当显示  标记时，需要更换相应项目，因为墨水用完或维护箱已到使用寿命。

相关信息

➔ “需要更换墨盒”内容请参见第339页。

维护

按照下文所述选择操作面板上的菜单。

设置 > 维护

打印质量调整：

如果打印输出发生任何问题，请选择此功能。您可以检查喷嘴是否堵塞并清洗打印头（如果需要），然后调整某些参数来改善打印质量。

打印头喷嘴检查：

选择此功能可检查打印头喷嘴是否堵塞。本产品打印一张喷嘴检查图案。

打印头清洗：

选择此功能可清洗打印头中堵塞的喷嘴。

格线校准：

选择此功能可校准垂直线。

导纸轨清洁：

如果内部搓纸轮上出现墨迹，请选择此功能。本产品会送入纸张，清洁内部搓纸轮。

取出打印纸：

如果本产品在取出夹纸后仍有一些碎纸，请选择该功能。打印机会增加打印头和打印纸表面之间的间距，以方便取出碎纸片。

搓纸轮信息：

选择此功能可检查进纸器搓纸轮的使用寿命。也可以重置搓纸轮计数器。

参照纸张调整打印质量：

墨水羽化因打印纸类型不同而异。对于特定的打印纸类型，如果打印输出上出现条纹或未对齐，请选择此功能。

相关信息

➡ “检查耗材状态”内容请参见第267页。

语言/Language

按照下文所述选择操作面板上的菜单。

设置 > 语言/Language

选择液晶显示屏上使用的语言。

打印机状态/打印

按照下文所述选择操作面板上的菜单。

设置 > 打印机状态/打印

打印状态页：

配置状态页：

打印显示当前打印机状态和设置的信息页。

耗材状态页：

打印显示耗材状态的信息页。

使用历史页：

打印显示本产品使用历史的信息页。

PS 字体列表：

打印 PostScript 打印机可用的字体列表。

PCL 字体列表：

打印可用于 PCL 打印的字体列表。

网络：

显示当前网络设置。您还可以打印状态页。

有线局域网/Wi-Fi 状态：

显示本产品的网络信息。

Wi-Fi Direct 状态：

显示 Wi-Fi Direct 设置信息。

电子邮件服务器状态：

显示邮件服务器设置信息。

打印状态页：

打印网络状态页。

以太网、Wi-Fi、Wi-Fi Direct 等信息会打印在两页或两页以上打印纸上。

传真：

最后传输：

打印通过轮询发送或接收的上一个传真的报告。

传真日志：

打印传输报告。可以使用以下菜单设置自动打印该报告。

设置 > 常规设置 > 传真设置 > 报告设置 > 传真日志自动打印

存储的传真文档：

打印本产品内存中存储的传真文档列表，比如未完成的任务。

传真设置列表：

打印当前传真设置。

有条件保存/转发列表：

打印有条件保存/转发列表。

协议追踪：

打印已发送或接收的上一个传真的详细报告。

联系人管理器

按照下文所述选择操作面板上的菜单。

设置 > 联系人管理器

添加/编辑/删除： 

注册和/或删除传真、扫描至电子邮件和扫描至网络文件夹/FTP 菜单的联系人。

常用：

注册经常使用的联系人，以方便快速选择。您也可以更改列表的顺序。

打印联系人： 

打印联系人列表。

查看选项：

更改联系人列表的显示方式。

搜索选项：

更改搜索联系人的方法。

编辑类别名称： 

更改类别名称。

用户设置

按照下文所述选择操作面板上的菜单。

设置 > 用户设置

扫描至网络文件夹/FTP：

可以在扫描至网络文件夹/FTP菜单中更改缺省设置。

[“扫描的菜单选项”内容请参见第221页。](#)

扫描至电子邮件：

可以在扫描至电子邮件菜单中更改缺省设置。

[“扫描的菜单选项”内容请参见第221页。](#)

扫描至存储设备：

可以在扫描至存储设备菜单中更改缺省设置。

“扫描的菜单选项”内容请参见第221页。

扫描至云 (Cloud)：

可以在扫描至云 (Cloud) 菜单中更改缺省设置。

“扫描的菜单选项”内容请参见第221页。

复印设置：

可以在复印菜单中更改缺省设置。

“复印基本菜单选项”内容请参见第210页。

“复印高级菜单选项”内容请参见第212页。

传真：

可以在“传真”菜单中更改缺省设置。

“传真设置”内容请参见第245页。

验证设备状态

按照下文所述选择操作面板上的菜单。

设置 > 验证设备状态

显示验证设备的状态。

Epson Open Platform 信息

按照下文所述选择操作面板上的菜单。

设置 > Epson Open Platform 信息

显示 Epson Open Platform 状态。

产品规格

打印机规格

打印头喷嘴配置		黑色墨水喷嘴：800 彩色墨水喷嘴：每种颜色 800 个
打印纸重量*	普通纸	64 - 90 克/平方米
	厚纸	91 - 256 克/平方米
	信封	75 - 100 克/平方米

* 即使打印纸厚度在此范围内，也可能无法将打印纸送入打印机，或者打印质量可能会降低，具体取决于打印纸属性或质量。

可打印区域

单页纸的可打印区域

由于本产品的机制，阴影区域的打印质量可能会下降。

A	3.0 毫米 (0.12 英寸)
B	3.0 毫米 (0.12 英寸)
C	46.0 毫米 (1.81 英寸)
D	51.0 毫米 (2.01 英寸)

*进纸方向。

信封的可打印区域

由于本产品的机制，阴影区域的打印质量可能会下降。

A	3.0 毫米 (0.12 英寸)
B	3.0 毫米 (0.12 英寸)
C	18.0 毫米 (0.71 英寸)
D	46.0 毫米 (1.81 英寸)
E	5.0 毫米 (0.20 英寸)















*进纸方向。

扫描仪规格

扫描仪类型	平板
光电器件	CIS
有效像素	14040×20400 像素 (1200 dpi)
最大文档尺寸	297×431.8 毫米 (11.7×17.0 英寸) A3、Legal
扫描分辨率	1200 dpi (主扫描) 2400 dpi (副扫描)

输出分辨率	50 - 9600 dpi, 以 1 dpi 为增量
色深	彩色 <input type="checkbox"/> 30 位/像素输入 (10 位/像素/色输入) <input type="checkbox"/> 24 位/像素输出 (8 位/像素/色输出) 灰度模式 <input type="checkbox"/> 10 位/像素输入 <input type="checkbox"/> 8 位/像素输出
光源	LED

ADF 规格

ADF 类型	自动双面扫描
可用的打印纸尺寸	A6*  、A5  、A4   、A3  、B5   、B4  、Executive   、 信纸   、8.5×13 英寸  、Legal  、11×17 英寸  (最大 297×432 毫米)
打印纸类型	普通纸、高质量普通纸、再生纸
打印纸重量	52 - 128 克/平方米
装纸量	50 张 (80 克/平方米) 或 5.0 毫米

* 仅支持单面扫描。

即便原稿符合介质规格要求，可以放置在 ADF 中，它也可能无法从 ADF 送入本产品，或者扫描质量可能会下降，具体取决于打印纸属性或质量。

传真规格

传真类型	支持黑白和彩色传真 (ITU-T Super Group 3)	
支持的线路	标准模拟电话线路、专用分组交换机电话系统	
分辨率	黑白	<input type="checkbox"/> 标准: 8 像素/毫米×3.85 行/毫米 (203 像素/英寸×98 行/英寸) <input type="checkbox"/> 精细: 8 像素/毫米×7.7 行/毫米 (203 像素/英寸×196 行/英寸) <input type="checkbox"/> 超精细: 8 像素/毫米×15.4 行/毫米 (203 像素/英寸×392 行/英寸) <input type="checkbox"/> 极精细: 16 像素/毫米×15.4 行/毫米 (406 像素/英寸×392 行/英寸)
	彩色	200×200 dpi

速度		高达 33.6 kbps
压缩方法	黑白	MH/MR/MMR
	彩色	JPEG
通讯标准		G3、SuperG3
发送打印纸尺寸	文稿台	A5 至 A3, 11×17 英寸
	ADF (自动文稿进纸器)	A5 至 A3, 11×17 英寸
记录打印纸尺寸		A5、A4、A3、B5、B4、半信函纸、信纸、Legal、11×17 英寸
传输速度*1		约 3 秒 (A4 ITU-T 图表 No.1 标准 MMR 33.6 kbps)
页存储器*2		最多 550 页 (以单色标准模式接收 ITU-T No.1 图表时)
联系人	联系人数量	最多 2000 个
	群组联系人数量	最多 200 个
重拨*3		2 次 (间隔 1 分钟)
接口		RJ-11 电话线路、RJ-11 电话机连接

*1 实际速度取决于文档、接收者的设备和电话线的状态。

*2 即使在停电期间仍然保留。

*3 规格因国家或地区而异。

用于打印机的端口

打印机使用以下端口。网络管理员应根据需要使这些端口变为可用。

发件人（客户端）为本产品时

使用	目标（服务器）	协议	端口号	
发送文件（当从打印机使用扫描至网络文件夹时）	FTP/FTPS 服务器	FTP/FTPS (TCP)	20	
			21	
	文件服务器	SMB (TCP)	NetBIOS (UDP)	445
				137
				138
	WebDAV 服务器	NetBIOS (TCP)	协议 HTTP (TCP)	139
80				
发送电子邮件（当从打印机使用扫描至电子邮件时）	SMTP 服务器	SMTP (TCP)	25	
			SMTP SSL/TLS (TCP)	465
				SMTP STARTTLS (TCP)
“SMTP 之前 POP 验证”连接（当从打印机使用扫描至电子邮件时）	POP 服务器	POP3 (TCP)	110	
当使用 Epson Connect 时	Epson Connect 服务器	HTTPS	443	
		XMPP	5222	
使用 Epson Remote Services 时	Epson Remote Services 服务器	协议 HTTPS (TCP)	443	
		协议 MQTT (TCP)	443	
收集用户信息（从打印机使用联系人）	LDAP 服务器	LDAP (TCP)	389	
		LDAP SSL/TLS (TCP)	636	
		LDAP STARTTLS (TCP)	389	
用户验证功能	KDC 服务器	Kerberos	88	
控制 WSD	客户端计算机	WSD (TCP)	5357	
通过 Document Capture Pro 执行一键扫描时搜索计算机	客户端计算机	Network Push Scan Discovery	2968	

发件人（客户端）为客户端计算机时

使用	目标（服务器）	协议	端口号
发送文件（当从打印机使用 FTP 打印时）	本产品	FTP (TCP)	20
			21

使用	目标（服务器）	协议	端口号
通过应用程序（例如 EpsonNet Config）、打印机驱动程序和扫描仪驱动程序搜索打印机	本产品	ENPC (UDP)	3289
通过应用程序（例如 EpsonNet Config）、打印机驱动程序和扫描仪驱动程序收集和设置 MIB 信息	本产品	SNMP (UDP)	161
转发 LPR 数据	本产品	LPR (TCP)	515
转发 RAW 数据	本产品	RAW (端口 9100) (TCP)	9100
转发 AirPrint (IPP/IPPS 打印) 数据	本产品	IPP/IPPS (TCP)	631
搜索 WSD 打印机	本产品	WS-Discovery (UDP)	3702
通过 Document Capture Pro 转发扫描数据	本产品	网络扫描 (TCP)	1865
通过 Document Capture Pro 执行一键扫描时收集任务信息	本产品	Network Push Scan	2968
Web Config	本产品	HTTP (TCP)	80
		HTTPS (TCP)	443
转发传真发送数据	本产品	IPP 传真发送 (TCP)	631
PC-FAX	本产品	HTTP (TCP)	80
		HTTPS (TCP)	443*

* 此端口在欧洲、中东和非洲 (EMEA) 以外的地区不可用。

接口规格

连接计算机	SuperSpeed USB
对于外部 USB 设备	Hi-Speed USB

网络规格

Wi-Fi 规格

标准	IEEE802.11a/b/g/n*1/ac
频率范围	IEEE802.11b/g/n: 2.4 GHz、IEEE802.11a/n/ac: 5.0 GHz

信道	Wi-Fi	2.4 GHz	1/2/3/4/5/6/7/8/9/10/11/12*2/13*2
		5.0 GHz*3	W52 (36/40/44/48)、 W53 (52/56/60/64)、 W56 (100/104/108/112/116/120/124/128/132/136/140)、 W58 (149/153/157/161/165)
	Wi-Fi Direct	2.4 GHz	1/2/3/4/5/6/7/8/9/10/11/12*2/13*2
		5.0 GHz*3	W52 (36/40/44/48)、 W58 (149/153/157/161/165)
连接模式	Infrastructure、Wi-Fi Direct (Simple AP) *4*5		
安全协议*6	WEP (64/128bit)、WPA2-PSK (AES)*7、WPA3-SAE (AES)、WPA2/WPA3-Enterprise		

*1 仅适用于 HT20。

*2 在中国台湾地区不可用。

*3 这些信道是否可用以及是否可在户外使用这些信道，可能因国家/地区的不同而异。有关详细信息，请参见以下网站。

<http://support.epson.net/wifi5ghz/>

*4 不支持 IEEE 802.11b。

*5 Infrastructure 和 Wi-Fi Direct 模式或以太网连接可同时使用。

*6 Wi-Fi Direct 仅支持 WPA2-PSK (AES)。

*7 符合 WPA2 标准并支持 WPA/WPA2 Personal。

以太网规格

标准	IEEE802.3i (10BASE-T)*1 IEEE802.3u (100BASE-TX)*1 IEEE802.3ab (1000BASE-T)*1 IEEE802.3az (高效节能以太网)*2
通讯模式	自动、10 Mbps 全双工、10 Mbps 半双工、100 Mbps 全双工、100 Mbps 半双工
连接器	RJ-45

*1 请使用 5e 或更高类别的 STP (屏蔽双绞线) 线缆，以防止无线电干扰。

*2 所连设备应符合 IEEE802.3az 标准。

网络功能和 IPv4/IPv6

功能		支持	备注	
网络打印	EpsonNet Print (Windows)	IPv4	✓	-
	标准 TCP/IP (Windows)	IPv4、IPv6	✓	-
	WSD 打印 (Windows)	IPv4、IPv6	✓	-
	Bonjour 打印 (Mac OS)	IPv4、IPv6	✓	-
	IPP 打印 (Windows、Mac OS)	IPv4、IPv6	✓	-
	FTP 打印	IPv4、IPv6	✓	-
	Epson Connect (电子邮件打印、远程打印)	IPv4	✓	-
	AirPrint (iOS、Mac OS)	IPv4、IPv6	✓	iOS 5 或更高版本、OS X Mavericks (10.9.5) 或更高版本*
网络扫描	Epson Scan 2	IPv4、IPv6	✓	-
	Document Capture Pro (Windows)	IPv4	✓	-
	Document Capture (Mac OS)			
	Epson Connect (扫描至云 (Cloud))	IPv4	✓	-
	AirPrint (扫描)	IPv4、IPv6	✓	OS X Mavericks (10.9.5) 或更高版本*
传真	发送传真	IPv4	✓	-
	接收传真	IPv4	✓	-
	Epson Connect (传真至云 (Cloud))	IPv4	✓	-
	AirPrint (传真发送)	IPv4、IPv6	✓	OS X Mavericks (10.9.5) 或更高版本*

* 我们建议使用新版本的 iOS 或 Mac OS。

安全协议

IEEE802.1X*1	
IPsec/IP 过滤	
SSL/TLS	HTTPS 服务器/客户端
	IPPS
TLS 版本	1.3、1.2、1.1*2、1.0*2
SMTPS (STARTTLS、SSL/TLS)	
SNMPv3	

*1 需要使用符合 IEEE802.1X 标准的设备进行连接。

*2 缺省情况下处于禁用状态。

PostScript Level 3 兼容性

在本产品上使用的 PostScript 与 PostScript Level 3 兼容。

支持的第三方服务

服务		支持	备注
AirPrint	打印	✓	iOS 5 或更高版本/OS X Mavericks (10.9.5) 或更高版本*
	扫描	✓	OS X Mavericks (10.9.5) 或更高版本*
	传真	✓	OS X Mavericks (10.9.5) 或更高版本*
通用打印 (Microsoft)		✓	Windows 10 2004 (21H2) 或更高版本

* 我们建议使用新版本的 iOS 或 Mac OS。

存储设备规格

设备	最大容量
硬盘驱动器*1 USB 存储设备	2 TB (使用 FAT、FAT32 或 exFAT 格式化。)

设备	最大容量
多功能读卡器*2	2 TB (使用 FAT、FAT32 或 exFAT 格式化)

*1: 我们建议不要使用由 USB 端口供电的外部 USB 设备。请仅使用带有独立交流电源的外部 USB 设备。

*2: 仅将一张存储卡插入多功能读卡器。多功能读卡器不支持插入两张以上存储卡。

不能使用以下设备:

- 需要专用驱动程序的设备
- 具有安全设置 (密码、加密等) 的设备
- 具有内置 USB 集线器的设备

爱普生不保证外部连接设备的所有操作都能正常运行。

支持的数据规格

文件格式	由 DCF*1 版本 1.0 或 2.0*2 兼容数码相机拍摄的使用标准 Exif 版本 2.31 的 JPEG (*.JPG) 以下是支持 TIFF 6.0 的图像 <input type="checkbox"/> RGB 全彩色图像 (未压缩) <input type="checkbox"/> 黑白图像 (未压缩或 CCITT 编码) PDF 1.7 版本的兼容数据文件
图像尺寸	横向: 80 - 10200 像素 纵向: 80 - 10200 像素
文件大小	小于 2 GB
文件数目上限	JPEG: 9990*3 TIFF: 999 PDF: 999

*1 相机文件系统的设计规则。

*2 不支持内置内存的数码相机中存储的照片数据。

*3 一次最多可显示 999 个文件。(如果文件数目超过 999 个, 则文件会按组显示。)

注释:

当本产品不能识别图像文件时, 液晶显示屏上会显示“X”。在这种情况下, 如果您选择多图像版面, 此部分将打印为空白。

尺寸

尺寸	<p>存放</p> <ul style="list-style-type: none"> □ 长度：613 毫米（24.1 英寸）*1 □ 宽度：650 毫米（25.6 英寸） □ 高度：493 毫米（19.4 英寸） <p>打印</p> <ul style="list-style-type: none"> □ 长度：613 毫米（24.1 英寸）*1 □ 宽度：862 毫米（33.9 英寸） □ 高度：571 毫米（22.5 英寸）
重量*2	约 46.1 千克（101.6 磅）

*1：长度：安装读卡器设备选件的情况下，为 699 毫米（27.5 英寸）。

*2：不含墨盒和电源线。

电气规格

额定电源电压	交流 220 - 240 伏
额定频率范围	50 - 60 赫兹
额定电流	0.8 安
耗电量（USB 连接）*	<p>复印模式消耗功率：大约 39.0 瓦（ISO/IEC24712）</p> <p>准备就绪模式消耗功率：大约 18.0 瓦</p> <p>睡眠模式消耗功率：大约 1.0 瓦</p> <p>关机模式消耗功率：大约 0.1 瓦</p>

* 安装四个进纸器（C1 至 C4）时。

注释：

□ 查看本产品上的标签以了解其电压信息。

环境规格

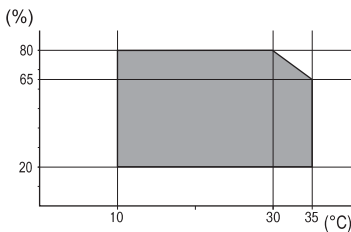
运行	<p>在无凝结的环境中，在图中所示的温度（°C）和湿度（%）范围内使用本产品。</p> 
存放	<p>初始化充墨后的温度：-15 ~ 40°C (5 ~ 104°F)* 初始化充墨前的温度：-20 ~ 40°C (-4 ~ 104°F)* 湿度：5 ~ 85% 相对湿度（无凝结）</p>

* 在 40°C (104°F) 下可存放一个月。

墨盒环境规格

存放温度	-20 ~ 40°C (-4 ~ 104°F)* ¹
结冰温度	<p>-23°C (-9.4°F)*² 在 25°C (77°F) 下放置大约 3 小时，待墨水解冻融化后便可以使用</p>

*¹ 在 40°C (104°F) 下可存放一个月。

*² 取决于颜色。在 0°C 或更低温度下，墨水可能会部分凝结。

安装位置和空间

为确保安全使用，请将本产品放置在符合以下条件的地方。

- 能够支撑本产品重量的平坦、稳固的表面
- 不堵塞或盖住本产品的通风口和开口的地方
- 可以轻松装入纸张和取出纸张的地方
- 符合本手册“环境规格”中的条件的地方

! 重要:

请勿将本产品放置在以下地方；否则可能会出现故障。

- 受到阳光直射
- 温度和湿度容易发生快速变化
- 容易着火
- 易受挥发性物质影响
- 易受冲击或振动
- 靠近电视机或收音机
- 靠近有较多污物或较多尘土的地方
- 靠近水
- 靠近空调或加热设备
- 靠近加湿器

使用市售的防静电垫，防止容易产生静电的地方产生静电。

确保有足够的空间来正确安装和操作本产品。

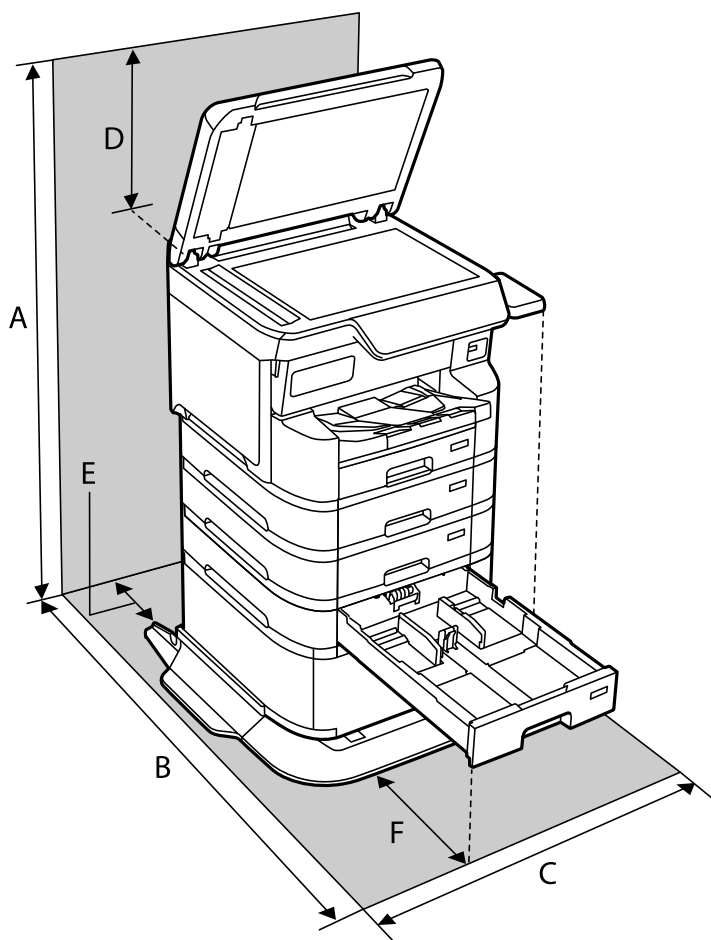

A	1498 毫米
---	---------

B	1147 毫米
C	780 毫米
D	436 毫米
E	59 毫米
F	291 毫米

系统要求

Windows

Windows 7、Windows 8/8.1、Windows 10、Windows 11 或更高版本
Windows Server 2008 或更高版本

Mac OS

Mac OS X 10.9.5 或更高版本、macOS 11 或更高版本

Chrome OS

Chrome OS 89 或更高版本

注释：

仅支持标准 OS 功能。

对于可支持的更高版本的操作系统，以爱普生网页 (<http://www.epson.com.cn>) 为准。

字体规格

PostScript 的可用字体

字体名称	系列	HP 等效字体
NimbusMono	中号、粗体、斜体、粗体斜体	Courier
LetterGothic	中号、粗体、斜体	Letter Gothic
NimbusMonoPS	常规、粗体、斜体、粗体斜体	CourierPS
NimbusRomanNo4	中号、粗体、斜体、粗体斜体	CG Times
URWClassico	中号、粗体、斜体、粗体斜体	CG Omega
URWCoronet	-	Coronet
URWClarendon-Condensed	-	Clarendon Condensed
URWClassicSans	中号、粗体、斜体、粗体斜体	Univers
URWClassicSans-Condensed	中号、粗体、斜体、粗体斜体	Univers Condensed

字体名称	系列	HP 等效字体
AntiqueOlive	中号、粗体、斜体	Antique Olive
Garamond	Antiqua、Halbfett、Kursiv、Kursiv Halbfett	Garamond
Mauritius	-	Marigold
Algiers	中号、超粗体	Albertus
NimbusSansNo2	中号、粗体、斜体、粗体斜体	Arial
NimbusRomanNo9	中号、粗体、斜体、粗体斜体	Times New Roman
NimbusSans	中号、粗体、斜体、粗体斜体	Helvetica
NimbusSans-Narrow	中号、粗体、斜体、粗体斜体	Helvetica Narrow
Palladio	罗马体、粗体、斜体、粗体斜体	Palatino
URWGothic	Book、Demi、Book 斜体、Demi 斜体	ITC Avant Garde
URWBookman	Light、Demi、Light 斜体、Demi 斜体	ITC Bookman
URWCenturySchoolbook	罗马体、粗体、斜体、粗体斜体	New Century Schoolbook
NimbusRoman	中号、粗体、斜体、粗体斜体	Times
URWChancery-MediumItalic	-	ITC Zapf Chancery Italic
Symbol	-	Symbol
URWDingbats	-	Wingdings
Dingbats	-	ITC Zapf Dingbats
StandardSymbol	-	SymbolPS

PCL 的可用字体 (URW)

可缩放字体

字体名称	系列	HP 等效字体	PCL5 符号集
NimbusMono	中号、粗体、斜体、粗体斜体	Courier	1
LetterGothic	中号、粗体、斜体	Letter Gothic	1
NimbusMonoPS	常规、粗体、斜体、粗体斜体	CourierPS	3
NimbusRmnNo4	中号、粗体、斜体、粗体斜体	CG Times	2
URWClassico	中号、粗体、斜体、粗体斜体	CG Omega	3

字体名称	系列	HP 等效字体	PCL5 符号集
URW Coronet	-	Coronet	3
URWClarendon Cd	-	Clarendon Condensed	3
URWClsSans	中号、粗体、斜体、粗体斜体	Univers	2
URWClsSans Cd	中号、粗体、斜体、粗体斜体	Univers Condensed	3
AntiqueOlive	中号、粗体、斜体	Antique Olive	3
Garamond	Antiqua、Halbfett、Kursiv、Kursiv Halbfett	Garamond	3
Mauritius	-	Marigold	3
Algiers	中号、超粗体	Albertus	3
NimbusSans2	中号、粗体、斜体、粗体斜体	Arial	3
NimbusRmnNo9	中号、粗体、斜体、粗体斜体	Times New	3
NimbusSans	中号、粗体、斜体、粗体斜体	Helvetica	3
NimbusSansNw	中号、粗体、斜体、粗体斜体	Helvetica Narrow	3
Palladio	罗马体、粗体、斜体、粗体斜体	Palatino	3
URWGothic	Book、Demi、Book 斜体、Demi 斜体	ITC Avant Garde Gothic	3
URWBookman	Light、Demi、Light 斜体、Demi 斜体	ITC Bookman	3
URWCenturySb	罗马体、粗体、斜体、粗体斜体	New Century Schoolbook	3
NimbusRmn	中号、粗体、斜体、粗体斜体	Times	3
URWChancery It	-	ITC Zapf Chancery Medium Italic	3
Symbol	-	Symbol	4
URW Dingbats	-	Wingdings	5
Dingbats	-	ITC Zapf Dingbats	6
Standard Symbol	-	SymbolPS	4
URW David	中号、粗体	HP David	7
URW Narkis	中号、粗体	HP Narkis	7
URW Miryam	中号、粗体、斜体	HP Miryam	7
URW Koufi	中号、粗体	Koufi	8

字体名称	系列	HP 等效字体	PCL5 符号集
URW Naskh	中号、粗体	Naskh	8
URW Ryadh	中号、粗体	Ryadh	8

位图字体

字体名称	符号集
行式打印机	9

OCR/条形码位图字体（仅适用于 PCL5）

字体名称	系列	符号集
OCR A	-	10
OCR B	-	11
Code39	9.37cpi、4.68cpi	12
EAN/UPC	中号、粗体	13

注释：

根据打印浓度，或打印纸的质量或颜色，可能无法识别 OCR A、OCR B、Code39 和 EAN/UPC 字体。打印大批量任务之前，请先打印一个样例并确保字体可识别。

符号集列表

本产品可以访问多种符号集。许多符号集之间的差别仅在于特定于每种语言的国际字符。

当您考虑要使用哪种字体时，您还应该考虑与该字体结合使用的符号集。

注释：

由于大多数软件会自动处理字体和符号，因此您可能无需调整本产品的设置。但是，如果您正在编写自己的打印机控制程序，或者使用的是无法控制字体的旧版软件，请参阅下面的章节以了解符号集的详细信息。

PCL 5 符号集列表

符号集名称	属性	字体分类												
		1	2	3	4	5	6	7	8	9	10	11	12	13
Norwegl	0D	✓	✓	✓	-	-	-	-	-	-	-	-	-	-
Roman Extension	0E	-	-	-	-	-	-	-	-	✓	-	-	-	-
Italian	0I	✓	✓	✓	-	-	-	-	-	-	-	-	-	-

符号集名称	属性	字体分类												
		1	2	3	4	5	6	7	8	9	10	11	12	13
ECM94-1	0N	✓	✓	✓	-	-	-	-	-	✓	-	-	-	-
Swedis2	0S	✓	✓	✓	-	-	-	-	-	-	-	-	-	-
ANSI ASCII	0U	✓	✓	✓	-	-	-	✓	✓	-	-	-	-	-
UK	1E	✓	✓	✓	-	-	-	-	-	-	-	-	-	-
French2	1F	✓	✓	✓	-	-	-	-	-	-	-	-	-	-
German	1G	✓	✓	✓	-	-	-	-	-	-	-	-	-	-
Legal	1U	✓	✓	✓	-	-	-	-	-	✓	-	-	-	-
8859-2 ISO	2N	✓	✓	✓	-	-	-	-	-	✓	-	-	-	-
Spanish	2S	✓	✓	✓	-	-	-	-	-	-	-	-	-	-
ISO 8859/4 Latin 4	4N	✓	✓	✓	-	-	-	-	-	-	-	-	-	-
Roman-9	4U	✓	✓	✓	-	-	-	-	-	-	-	-	-	-
PsMath	5M	✓	✓	✓	-	-	-	✓	✓	-	-	-	-	-
8859-9 ISO	5N	✓	✓	✓	-	-	-	-	-	✓	-	-	-	-
WiTurkish	5T	✓	✓	✓	-	-	-	-	-	-	-	-	-	-
MsPublishin	6J	✓	✓	✓	-	-	-	-	-	-	-	-	-	-
VeMath	6M	✓	✓	✓	-	-	-	-	-	-	-	-	-	-
8859-10ISO	6N	✓	✓	✓	-	-	-	-	-	✓	-	-	-	-
DeskTop	7J	✓	✓	✓	-	-	-	-	-	-	-	-	-	-
Math-8	8M	✓	✓	✓	-	-	-	✓	✓	-	-	-	-	-
Roman-8	8U	✓	✓	✓	-	-	-	-	-	✓	-	-	-	-
WiE. Europe	9E	✓	✓	✓	-	-	-	-	-	-	-	-	-	-
Pc1004	9J	✓	✓	✓	-	-	-	-	-	-	-	-	-	-
8859-15ISO	9N	✓	✓	✓	-	-	-	-	-	✓	-	-	-	-
PcTk437	9T	✓	✓	✓	-	-	-	-	-	-	-	-	-	-
Windows	9U	✓	✓	✓	-	-	-	-	-	-	-	-	-	-
PsText	10J	✓	✓	✓	-	-	-	-	-	-	-	-	-	-
IBM-US	10U	✓	✓	✓	-	-	-	-	-	✓	-	-	-	-
IBM-DN	11U	✓	✓	✓	-	-	-	-	-	✓	-	-	-	-

符号集名称	属性	字体分类												
		1	2	3	4	5	6	7	8	9	10	11	12	13
McText	12J	✓	✓	✓	-	-	-	-	-	-	-	-	-	-
PcMultiling	12U	✓	✓	✓	-	-	-	-	-	✓	-	-	-	-
VeInternati	13J	✓	✓	✓	-	-	-	-	-	-	-	-	-	-
PcEur858	13U	✓	✓	✓	-	-	-	-	-	-	-	-	-	-
VeUS	14J	✓	✓	✓	-	-	-	-	-	-	-	-	-	-
PiFont	15U	✓	✓	✓	-	-	-	-	-	-	-	-	-	-
PcE. Europe	17U	✓	✓	✓	-	-	-	-	-	-	-	-	-	-
Unicode 3.0	18N	✓	✓	✓	-	-	-	✓	✓	-	-	-	-	-
WiBALT	19L	✓	✓	✓	-	-	-	-	-	-	-	-	-	-
WiAnsi	19U	✓	✓	✓	-	-	-	-	-	-	-	-	-	-
PcBlt775	26U	✓	✓	✓	-	-	-	-	-	-	-	-	-	-
Pc866Cyr	3R	✓	✓	-	-	-	-	-	-	-	-	-	-	-
Greek8	8G	✓	✓	-	-	-	-	-	-	-	-	-	-	-
WinGrk	9G	✓	✓	-	-	-	-	-	-	-	-	-	-	-
WinCyr	9R	✓	✓	-	-	-	-	-	-	-	-	-	-	-
Pc851Grk	10G	✓	✓	-	-	-	-	-	-	-	-	-	-	-
ISOCyr	10N	✓	✓	-	-	-	-	-	-	✓	-	-	-	-
Pc8Grk	12G	✓	✓	-	-	-	-	-	-	-	-	-	-	-
ISOGrk	12N	✓	✓	-	-	-	-	-	-	-	-	-	-	-
Pc866Ukr	14R	✓	✓	-	-	-	-	-	-	-	-	-	-	-
Hebrew7	0H	✓	-	-	-	-	-	✓	-	-	-	-	-	-
8859-8 ISO	7H	✓	-	-	-	-	-	✓	-	-	-	-	-	-
Hebrew8	8H	✓	-	-	-	-	-	✓	-	-	-	-	-	-
Pc862Heb	15H	✓	-	-	-	-	-	✓	-	-	-	-	-	-
PC-862, Hebrew	15Q	✓	-	-	-	-	-	✓	-	-	-	-	-	-
Arabic8	8V	-	-	-	-	-	-	-	✓	-	-	-	-	-
HPWARA	9V	-	-	-	-	-	-	-	✓	-	-	-	-	-
Pc864Ara	10V	-	-	-	-	-	-	-	✓	-	-	-	-	-

符号集名称	属性	字体分类												
		1	2	3	4	5	6	7	8	9	10	11	12	13
Symbol	19M	-	-	-	✓	-	-	-	-	-	-	-	-	-
Wingdings	579L	-	-	-	-	✓	-	-	-	-	-	-	-	-
ZapfDingbats	14L	-	-	-	-	-	✓	-	-	-	-	-	-	-
OCR A	00	-	-	-	-	-	-	-	-	-	✓	-	-	-
OCR B	10	-	-	-	-	-	-	-	-	-	-	✓	-	-
OCR B Extension	3Q	-	-	-	-	-	-	-	-	-	-	✓	-	-
Code3-9	0Y	-	-	-	-	-	-	-	-	-	-	-	✓	-
EAN/UPC	8Y	-	-	-	-	-	-	-	-	-	-	-	-	✓

选件规格

进纸器选件规格

可用打印纸	“可用的打印纸和装纸量（消耗品/耗材）”内容请参见第364页。
装纸量	最多 500 张（80 克/平方米）
尺寸	<input type="checkbox"/> 长度：567 毫米（22.3 英寸） <input type="checkbox"/> 宽度：568 毫米（22.4 英寸） <input type="checkbox"/> 高度：160 毫米（6.3 英寸）
重量	约 11.7 千克（25.8 磅）

工作台规格

尺寸	<input type="checkbox"/> 长度：772 毫米（30.4 英寸） <input type="checkbox"/> 宽度：797 毫米（31.4 英寸） <input type="checkbox"/> 高度：320 毫米（12.6 英寸）
重量	约 24.1 千克（53.1 磅）

法规信息

有关复制的限制

请注意以下限制，确保可靠而合法地使用本产品。

依照法律，严禁复制以下物品：

- 银行票据、硬币、政府发行的有价证券、政府债券及市政债券
- 未使用的邮票、邮资明信片及其他具备有效邮资的正式邮品
- 政府发行的印花税票、根据合法的程序发行的有价证券

复制以下物品时要审慎：

- 个人有价证券（股票票证、可转让票据、支票等）、月票、优惠票等
- 护照、驾驶执照、许可证、道路通行证、食品票、票等

注释：

法律可能也禁止复制这些项目。

合理使用受版权保护的资料：

不正确地复印有版权的材料，将导致此产品被错误的使用。要复制出版材料之前，需要在有资质的律师指导下，或获得版权所有者的允许才可以复制出版的材料。

管理员信息

管理本产品.....	440
产品安全设置.....	458
网络安全设置.....	467
使用 Epson Open Platform.....	502
Epson Remote Services 信息.....	503

管理本产品

检查远程打印机的信息

可以使用 Web Config 从**状态**中检查正在运行的打印机的以下信息。

产品状态

检查各种状态、云 (Cloud) 服务、固件版本、根证书版本、出厂编号、MAC 地址等。

如果您已在**设备管理**标签的**管理员姓名/联系人信息**中完成信息注册，管理员信息将显示在状态标签中。

网络状态

检查网络、Wi-Fi Direct 的信息。

使用状态

检查第一天的打印情况，包括打印信息、按尺寸分类的页数、按功能分类的总页数和按打印语言分类的总页数等。

硬件状态

检查打印机每项功能的状态。

任务历史

检查打印任务、传输任务等的任务日志。

面板快照

生成设备操作面板上显示的内容的屏幕截图。

管理网络连接

您可以检查或配置网络连接。

检查或配置基本网络设置

1. 在浏览器中输入本产品的 IP 地址以访问 Web Config。

在与本产品连接到同一个网络的计算机上输入本产品的 IP 地址。

可以从以下菜单查看本产品的 IP 地址。

设置 > 常规设置 > 网络设置 > 网络状态 > 有线局域网/Wi-Fi 状态

2. 输入管理员密码并以管理员身份登录。

3. 按以下顺序选择。

网络标签 > 基本

4. 设置每个项目。

5. 单击**下一步**。

此时将显示确认消息。

6. 单击**确定**。
 此时将更新打印机。

相关信息

- ➔ “管理员密码的默认值”内容请参见第19页。
- ➔ “网络设置项目”内容请参见第441页。

网络设置项目

项目	设置值和说明
设备名称	显示设备名称。要更改设备名称，请在文本框中输入新的设备名称。
位置	输入设备的位置。
获取 IP 地址	从自动或手动中选择 IP 地址设置方法。如果选择“手动”，则需要输入 IP 地址、子网掩码等。
使用 BOOTP 设置	可以指定是否启用使用 BOOTP 设置。
使用自动专用 IP 地址 (APIPA) 进行设置	可以指定是否启用使用自动专用 IP 地址 (APIPA) 设置。
IP 地址	输入 IP 地址。 以格式 xxx.xxx.xxx.xxx 输入。为 xxx 输入一个 0 到 255 之间的数字。 请确保 IP 地址具有唯一性，并且不与网络上的任何其他设备冲突。
子网掩码	输入子网掩码。 以格式 xxx.xxx.xxx.xxx 输入。为 xxx 输入一个 0 到 255 之间的数字。
缺省网关	输入缺省网关。 以格式 xxx.xxx.xxx.xxx 输入。为 xxx 输入一个 0 到 255 之间的数字。
DNS 服务器设置	从自动或手动中选择 DNS 服务器设置方法。当获取 IP 地址设置为手动时，选择“手动”。
首选 DNS 服务器	输入首选 DNS 服务器。 以格式 xxx.xxx.xxx.xxx 输入。为 xxx 输入一个 0 到 255 之间的数字。
备用 DNS 服务器	输入备用 DNS 服务器。 以格式 xxx.xxx.xxx.xxx 输入。为 xxx 输入一个 0 到 255 之间的数字。
DNS 主机名称设置	从“自动”或“手动”中选择 DNS 主机名称设置方法。

项目	设置值和说明
DNS 主机名称	显示当前的 DNS 主机名称。
DNS 域名设置	从“自动”或“手动”中选择 DNS 域名设置方法。
DNS 域名	<p>根据以下规则输入 DNS 域名。</p> <ul style="list-style-type: none"> <input type="checkbox"/> 使用“A-Z”、“a-z”、“0-9”、连字符“-”和句点“.”输入 2 到 249 个字符。 <input type="checkbox"/> 第一个字符不能使用“0-9”、连字符“-”和句点“.”。 <input type="checkbox"/> 最后一个字符不能使用连字符“-”和句点“.”。 <input type="checkbox"/> 域名中的每个标签必须在 1 到 63 个字符之间，并以句点分隔。 <p>主机名和域名字符总数不得超过 251 个。</p>
将网络接口地址注册到 DNS	<p>可以指定是否启用将网络接口地址注册到 DNS。</p> <p>要通过支持动态 DNS 的 DHCP 服务器将主机名和域名注册到 DNS 服务器，请启用。</p> <p>如果选择“启用”，您需要设置主机名和域名。</p>
代理服务器设置	可以指定是否使用代理服务器设置。选择此选项后，您需要配置后续代理服务器设置。
代理服务器	以 IPv4 或 FQDN 格式输入代理服务器的地址。
代理服务器端口号	输入一个介于 1 到 65535 之间的数字。
代理服务器用户名	使用 0 至 255 个 ASCII 字符（0x20 到 0x7E）输入代理服务器用户名。
代理服务器密码	使用 0 至 255 个 ASCII 字符（0x20 到 0x7E）输入代理服务器密码。
IPv6 设置	可以指定是否启用 IPv6 设置。
IPv6 机密扩展	可以指定是否启用 IPv6 机密扩展。
IPv6 DHCP 服务器设置	可以指定是否启用 IPv6 DHCP 服务器设置。
IPv6 地址	<p>使用 IPv6 地址时，请按以下格式输入。</p> <ul style="list-style-type: none"> <input type="checkbox"/> xxxx: xxxx: xxxx: xxxx: xxxx: xxxx: xxxx: xxxx/前缀 <input type="checkbox"/> xxxx 是 1 到 4 位的十六进制数，前缀是 1 到 128 的十进制数。 <input type="checkbox"/> 如果有连续的块，其中 xxxx 全为 0，则可以省略为 ::。（只有一处）。
IPv6 地址缺省网关	<p>分配 IPv6 地址缺省网关时，请按以下格式输入。</p> <ul style="list-style-type: none"> <input type="checkbox"/> xxxx: xxxx: xxxx: xxxx: xxxx: xxxx: xxxx: xxxx <input type="checkbox"/> xxxx 是 1 到 4 位的十六进制数。 <input type="checkbox"/> 如果有连续的块，其中 xxxx 全为 0，则可以省略为 ::。（只有一处）。

项目	设置值和说明
IPv6 链接本地地址	显示有效的 IPv6 链接本地地址。
IPv6 有状态地址	显示有效的 IPv6 有状态地址。
IPv6 无状态地址 1	显示有效的 IPv6 无状态地址 1。
IPv6 无状态地址 2	显示有效的 IPv6 无状态地址 2。
IPv6 无状态地址 3	显示有效的 IPv6 无状态地址 3。
IPv6 首选 DNS 服务器	按以下格式输入 IPv6 首选 DNS 服务器。 <input type="checkbox"/> xxxx: xxxx: xxxx: xxxx: xxxx: xxxx: xxxx: xxxx <input type="checkbox"/> xxxx 是 1 到 4 位的十六进制数。 <input type="checkbox"/> 如果有连续的块, 其中 xxxx 全为 0, 则可以省略为 ::。 (只有一处)。
IPv6 备用 DNS 服务器	分配 IPv6 备用 DNS 服务器时, 请按以下格式输入。 <input type="checkbox"/> xxxx: xxxx: xxxx: xxxx: xxxx: xxxx: xxxx: xxxx <input type="checkbox"/> xxxx 是 1 到 4 位的十六进制数。 <input type="checkbox"/> 如果有连续的块, 其中 xxxx 全为 0, 则可以省略为 ::。 (只有一处)。
IEEE802.11k/v	可以指定是否启用 IEEE802.11k/v。 仅当无线局域网功能可用时显示。
IEEE802.11r	可以指定是否启用 IEEE802.11r。 仅当无线局域网功能可用时显示。

Wi-Fi

可以检查 Wi-Fi 或 Wi-Fi Direct 连接状态。

要显示 Wi-Fi Direct 状态, 请单击 Wi-Fi Direct 标签。

注释:

对于支持 Wi-Fi 的产品型号, 安装无线局域网接口时会显示此项目。

设置按钮

单击设置按钮, 显示可连接到本产品的网络 (SSID) 列表。通过指定网络 (SSID) 进行连接。

禁用 Wi-Fi 按钮

单击禁用 Wi-Fi 按钮时, Wi-Fi (基础结构模式) 功能被禁用。

如果您过去使用过 Wi-Fi (无线局域网), 但是由于连接模式的改变等原因不再需要使用 Wi-Fi, 则通过删除不需要的 Wi-Fi 信号, 还可以减少本产品待机时的用电负荷。

注释:

也可以通过本产品操作面板进行设置。

设置 > 常规设置 > 网络设置 > Wi-Fi 设置

配置有线网络设置

1. 在浏览器中输入本产品的 IP 地址以访问 Web Config。
在与本产品连接到同一个网络的计算机上输入本产品的 IP 地址。
可以从以下菜单查看本产品的 IP 地址。
设置 > 常规设置 > 网络设置 > 网络状态 > 有线局域网/Wi-Fi 状态
2. 输入管理员密码并以管理员身份登录。
3. 按以下顺序选择。
网络标签 > 有线局域网
4. 设置每个项目。
 - 连接速度和双工
从列表中选择通讯模式。
 - IEEE 802.3az
可以指定是否启用 IEEE 802.3az。
5. 单击**下一步**。
此时将显示确认消息。
6. 单击**确定**。
此时将更新打印机。

相关信息

➔ “管理员密码的默认值”内容请参见第19页。

配置 Wi-Fi Direct 设置

您可以检查或配置 Wi-Fi Direct 设置。

注释：

对于支持 Wi-Fi 的产品型号，安装无线局域网接口时会显示此项目。

1. 在浏览器中输入本产品的 IP 地址以访问 Web Config。
在与本产品连接到同一个网络的计算机上输入本产品的 IP 地址。
可以从以下菜单查看本产品的 IP 地址。
设置 > 常规设置 > 网络设置 > 网络状态 > 有线局域网/Wi-Fi 状态
2. 输入管理员密码并以管理员身份登录。
3. 按以下顺序选择。
网络标签 > Wi-Fi Direct

4. 设置每个项目。

Wi-Fi Direct

您可以指定是否启用 Wi-Fi Direct。

SSID

您可以更改 SSID（网络名称）。

密码

更改 Wi-Fi Direct 密码时，请输入新密码。

频率范围

选择要在 Wi-Fi Direct 中使用的频率范围。

IP 地址

从自动或手动中选择 IP 地址设置方法。如果选择手动，请输入 IP 地址。

5. 单击下一步。

此时将显示确认消息。

注释：

要重置 Wi-Fi Direct 设置，单击恢复缺省设置按钮。

6. 单击确定。

此时将更新打印机。

相关信息

➔ “管理员密码的默认值”内容请参见第19页。

在出现事件时配置电子邮件通知

您可以配置电子邮件通知，以便在发生打印停止或本产品错误等事件时将电子邮件发送到指定地址。最多可以注册五个目标，并且可以设置每个目标的通知设置。

要使用此功能，您需要先设置邮件服务器，然后再设置通知。在要向其发送电子邮件的网络上设置电子邮件服务器。

1. 在浏览器中输入本产品的 IP 地址以访问 Web Config。

在与本产品连接到同一个网络的计算机上输入本产品的 IP 地址。

可以从以下菜单查看本产品的 IP 地址。

设置 > 常规设置 > 网络设置 > 网络状态 > 有线局域网/Wi-Fi 状态

2. 输入管理员密码并以管理员身份登录。

3. 按以下顺序选择。

设备管理标签 > 电子邮件通知

4. 设置电子邮件通知的主题。

可以从两个下拉菜单中选择要在主题中显示的内容。

所选内容会显示在**主题**旁边。

不能在左右两边设置相同内容。

□ 当**位置**中的字符数超过 32 字节时，超过 32 字节的字符会被忽略。

5. 输入要将通知电子邮件发送到的电子邮件地址。

使用 A-Z、a-z、0-9、!、#、\$、%、&、'、*、+、-、.、/、=、?、^、_、{、|、}、~ 和 @ 输入 1 到 255 个字符。

6. 选择电子邮件通知的语言。

7. 勾选要接收通知的事件复选框。

通知设置的编号与**电子邮件地址设置**的目标编号关联。

主设备设置
 主设备: <EPSON6D011E><->
 注意: 如“位置”中的内容太长, 请尽量简化。
 [设备名称] [位置]

电子邮件地址设置
 以下选项将书写的电子邮件发送到指定地址。
 地址 1: No_Paper@support.epson.com 英语
 地址 2: 英语
 地址 3: 英语
 地址 4: 英语
 地址 5: 英语

通知设置
 产品状态检查时将发送电子邮件。

	地址				
	1	2	3	4	5
需要更换墨盒	<input type="checkbox"/>	<input type="checkbox"/>	<input type="checkbox"/>	<input type="checkbox"/>	<input type="checkbox"/>
墨量低	<input type="checkbox"/>	<input type="checkbox"/>	<input type="checkbox"/>	<input type="checkbox"/>	<input type="checkbox"/>
维护箱 已到使用寿命	<input type="checkbox"/>	<input type="checkbox"/>	<input type="checkbox"/>	<input type="checkbox"/>	<input type="checkbox"/>
维护箱 接近使用寿命	<input type="checkbox"/>	<input type="checkbox"/>	<input type="checkbox"/>	<input type="checkbox"/>	<input type="checkbox"/>
管理员密码已更改	<input type="checkbox"/>	<input type="checkbox"/>	<input type="checkbox"/>	<input type="checkbox"/>	<input type="checkbox"/>
缺纸	<input checked="" type="checkbox"/>	<input type="checkbox"/>	<input type="checkbox"/>	<input type="checkbox"/>	<input type="checkbox"/>
打印已停止*	<input type="checkbox"/>	<input type="checkbox"/>	<input type="checkbox"/>	<input type="checkbox"/>	<input type="checkbox"/>
打印机错误	<input type="checkbox"/>	<input type="checkbox"/>	<input type="checkbox"/>	<input type="checkbox"/>	<input type="checkbox"/>
扫描仪错误	<input type="checkbox"/>	<input type="checkbox"/>	<input type="checkbox"/>	<input type="checkbox"/>	<input type="checkbox"/>
传真错误	<input type="checkbox"/>	<input type="checkbox"/>	<input type="checkbox"/>	<input type="checkbox"/>	<input type="checkbox"/>
Wi-Fi 故障	<input type="checkbox"/>	<input type="checkbox"/>	<input type="checkbox"/>	<input type="checkbox"/>	<input type="checkbox"/>
内置 SD 卡 故障	<input type="checkbox"/>	<input type="checkbox"/>	<input type="checkbox"/>	<input type="checkbox"/>	<input type="checkbox"/>
PDL 板 故障	<input type="checkbox"/>	<input type="checkbox"/>	<input type="checkbox"/>	<input type="checkbox"/>	<input type="checkbox"/>

 *发生错误时会发出通知。如页码、进纸器未设置或纸尺寸或类型不符等。
 [确定] [恢复到省设置]

要在本产品打印纸用完时向**电子邮件地址设置**中为编号 1 的电子邮件地址发送通知，请选中**缺纸**行中的列 1 的复选框。

8. 单击**确定**。

确认引发事件时是否发送电子邮件通知。

示例：指定未设置打印纸的打印纸来源并进行打印。

相关信息

➔ “管理员密码的默认值”内容请参见第19页。

➔ “注册电子邮件服务器”内容请参见第73页。

电子邮件通知的项目

项目	设置和说明
需要更换墨盒	当墨盒已到达使用寿命时发出通知。
墨量低	当墨盒接近使用寿命时发出通知。

项目	设置和说明
维护箱：已到使用寿命	当维护箱已到达使用寿命时发出通知。
维护箱：接近使用寿命	当维护箱接近使用寿命时发出通知。
管理员密码已更改	当管理员密码已更改时发出通知。
缺纸	当指定的打印纸来源发生缺纸错误时发出通知。
打印已停止	出现夹纸、进纸器未设置或打印纸尺寸或类型不匹配等错误时发出通知。
打印机错误	当发生打印机错误时发出通知。
扫描仪错误	当发生扫描仪错误时发出通知。
传真错误	当发生传真错误时发出通知。
Wi-Fi 故障	当发生无线局域网接口错误时发出通知。
内置 SD 卡故障	当内置 SD 卡发生错误时发出通知。
PDL 板故障	当发生 PDL 基材错误时发出通知。

相关信息

➔ “在出现事件时配置电子邮件通知”内容请参见第445页。

设置操作面板

设置本产品的操作面板。可以按如下所示进行设置。

1. 在浏览器中输入本产品的 IP 地址以访问 Web Config。

在与本产品连接到同一个网络的计算机上输入本产品的 IP 地址。

可以从以下菜单查看本产品的 IP 地址。

设置 > 常规设置 > 网络设置 > 网络状态 > 有线局域网/Wi-Fi 状态

2. 输入管理员密码并以管理员身份登录。

3. 按以下顺序选择。

设备管理标签 > 操作面板

4. 根据需要设置以下项目。

语言

选择操作面板上的显示语言。

面板锁定

如果选择开，则无法选择需要管理员权限的项目。要选择这些项目，请以管理员身份登录本产品。

操作超时

如果选择开，则以访问控制用户或管理员身份登录后，如果一段时间内未执行任何操作，您会自动退出并返回到初始屏幕。

可以设置介于 10 秒到 240 分钟（以秒为单位）之间的操作超时。

注释：

也可以通过本产品操作面板进行设置。

语言：设置 > 常规设置 > 基本设置 > 语言/Language

面板锁定：设置 > 常规设置 > 系统管理 > 安全设置 > 管理员设置 > 锁定设置

操作超时：设置 > 常规设置 > 基本设置 > 操作超时（可以指定“开”或“关”。）

5. 单击**确定**。

相关信息

➔ “管理员密码的默认值”内容请参见第19页。

控制面板操作

如果启用锁定设置，则可以锁定与本产品系统设置相关的项目，使用户无法更改这些项目。

锁定设置的目标项目

设置菜单中的锁定设置项目

锁定的菜单标有 。较低级别的菜单也会被锁定。

设置菜单以外的锁定设置项目

除设置菜单外，锁定设置还应用于预设菜单中的以下项目。

新增

排序

（删除）

添加/删除

相关信息

➔ “设置菜单列表”内容请参见第382页。

➔ “可以单独设置的项目”内容请参见第449页。

单独操作显示屏和功能设置

对于锁定设置的某些目标项目，可以分别将它们设置为启用或禁用。



您可以根据需要，设置每位用户的可用性，例如注册或更改联系人、显示任务历史等等。

1. 在本产品的操作面板上选择**设置**。

2. 选择**常规设置 > 系统管理 > 安全设置 > 限制**。
3. 选择要更改其设置的功能项目，然后设置为**开**或**关**。

可以单独设置的项目

管理员可为以下项目设置权限，从而单独显示和更改相关设置。

- 任务日志访问：状态 > 日志**
控制状态监视器是否显示任务历史。选择**开**可允许显示任务历史。
- 访问以注册/删除联系人：设置 > 联系人管理器 > 添加/编辑/删除**
控制对联系人的注册和更改。选择**开**可注册或更改联系人。
- 传真最近访问：传真 > 收件人 > 最近**
控制收发传真时是否显示目的地。选择**开**可显示目的地。
- 传真传输日志访问：传真 >  > 传输日志**
控制是否显示传真通讯历史。选择**开**可显示通讯历史。
- 访问传真报告：传真 >  > 传真报告**
控制传真报告的打印。选择**开**可允许打印。
- 访问扫描至网络文件夹/FTP 的打印保存历史记录：扫描 > 网络文件夹/FTP > 目的地 > 位置**
控制是否打印扫描至网络文件夹功能的保存历史。选择**开**可允许打印。
- 访问扫描至电子邮件的最近内容：扫描 > 电子邮件 > 收件人**
控制是否显示扫描至邮件功能的历史。选择**开**可显示历史。
- 访问扫描至电子邮件的显示发送历史记录：扫描 > 电子邮件 > 菜单 > 显示发送历史**
控制是否显示扫描至邮件功能的电子邮件发送历史。选择**开**可显示电子邮件发送历史。
- 访问扫描至电子邮件的打印已发送历史记录：扫描 > 电子邮件 > 菜单 > 打印发送历史**
控制是否打印扫描至邮件功能的电子邮件发送历史。选择**开**可允许打印。
- 访问语言：设置 > 常规设置 > 基本设置 > 语言/Language**
控制能否更改操作面板上显示的语言。选择**开**可更改语言。
- 访问厚打印纸：设置 > 常规设置 > 打印机设置 > 厚打印纸**
控制能否更改厚打印纸功能的设置。选择**开**可更改设置。
- 访问安静模式：设置 > 常规设置 > 打印机设置 > 安静模式**
控制能否更改安静模式功能的设置。选择**开**可更改设置。
- 个人数据保护：**
控制是否在注册快速拨号时显示目的地信息。选择**开**会将目的地显示为 (***)。

相关信息

- ➔ “单独操作显示屏和功能设置”内容请参见第448页。
- ➔ “设置菜单列表”内容请参见第382页。

不活动期间的节能设置

可以设置切换到节能模式的时间，或者也可以设置当指定时长内未操作本产品操作面板时关闭电源。请根据使用环境设置时间。

1. 在浏览器中输入本产品的 IP 地址以访问 Web Config。

在与本产品连接到同一个网络的计算机上输入本产品的 IP 地址。

可以从以下菜单查看本产品的 IP 地址。

设置 > 常规设置 > 网络设置 > 网络状态 > 有线局域网/Wi-Fi 状态

2. 输入管理员密码并以管理员身份登录。

3. 按以下顺序选择。

设备管理标签 > 节能

4. 根据需要设置以下项目。

- 睡眠定时器

输入本产品闲置后切换到节能模式之前经过的时间。

注释：

也可以通过本产品操作面板进行设置。

设置 > 常规设置 > 基本设置 > 睡眠定时器

- 关机定时器或待机时关机

选择从本产品不活动到自动关闭的时间。使用传真功能时，选择无或关。

注释：

也可以通过本产品操作面板进行设置。

设置 > 常规设置 > 基本设置 > 关机定时器或关机设置 > 待机时关机

- 断开时关机

选择此设置后，如果包括 LINE 端口在内的所有端口都断开连接，则本产品会在指定时间段后关机。此功能在某些国家/地区可能不可用。

注释：

也可以通过本产品操作面板进行设置。

设置 > 常规设置 > 基本设置 > 关机设置 > 断开时关机

- 使用 LCD 触摸屏唤醒

您可以设置触摸屏从睡眠模式唤醒的方式。如果选择计划，则设置睡眠模式的开始时间和结束时间。

注释：

也可以通过本产品操作面板进行设置。

设置 > 常规设置 > 基本设置 > 从睡眠状态下唤醒 > 触摸液晶显示屏以唤醒

5. 单击**确定**。

相关信息

➔ “管理员密码的默认值”内容请参见第19页。

设置声音

配置在操作面板上执行操作以及进行打印和传真等任务时的声音设置。

注释：

也可以通过本产品操作面板进行设置。

设置 > 常规设置 > 基本设置 > 声音

1. 在浏览器中输入本产品的 IP 地址以访问 Web Config。

在与本产品连接到同一个网络的计算机上输入本产品的 IP 地址。

可以从以下菜单查看本产品的 IP 地址。

设置 > 常规设置 > 网络设置 > 网络状态 > 有线局域网/Wi-Fi 状态

2. 输入管理员密码并以管理员身份登录。

3. 按以下顺序选择。

设备管理标签 > 声音

4. 根据需要设置以下项目。

正常模式

设置打印机设置为**正常模式**时的声音。

安静模式

设置打印机设置为**安静模式**时的声音。

当启用以下项目之一时，此模式处于启用状态。

本产品的操作面板：

设置 > 常规设置 > 打印机设置 > 安静模式

设置 > 常规设置 > 传真设置 > 接收设置 > 打印设置 > 安静模式

Web Config：

传真标签 > 打印设置 > 安静模式

5. 单击**确定**。

相关信息

➔ “管理员密码的默认值”内容请参见第19页。

备份和导入打印机设置

可以将通过 Web Config 设置的设置值导出至文件。可以使用 Web Config 将已导出文件导入本产品。可以使用该文件来备份联系人、设置值和更换打印机等。

导出的文件不可编辑，因为它导出为二进制文件。

导出设置

导出本产品的设置。

1. 在浏览器中输入本产品的 IP 地址以访问 Web Config。

在与本产品连接到同一个网络的计算机上输入本产品的 IP 地址。

可以从以下菜单查看本产品的 IP 地址。

设置 > 常规设置 > 网络设置 > 网络状态 > 有线局域网/Wi-Fi 状态

2. 输入管理员密码并以管理员身份登录。

3. 按以下顺序选择。

设备管理标签 > 导出和导入设置值 > 导出

4. 选择要导出的设置。

选择要导出的设置。如果选择母类别，也会同时选择子类别。但是，无法选择同一个网络中由于重复而导致错误的子类别（例如 IP 地址等）。

5. 输入密码以对导出的文件进行加密。

您需要密码才能导入文件。如果不想对文件进行加密，请将此字段留空。

6. 单击**导出**。

重要：

如果要导出本产品的网络设置（例如设备名称和 IPv6 地址），请选中**启用以选择设备的个别设置**并选择更多项目。对于替换打印机，只能使用所选值。

相关信息

➔ “管理员密码的默认值”内容请参见第19页。

导入设置

将导出的 Web Config 文件导入到本产品。

重要：

导入包含个别信息（例如打印机名称或 IP 地址）的值时，请确保同一个网络上不存在相同的 IP 地址。

1. 在浏览器中输入本产品的 IP 地址以访问 Web Config。

在与本产品连接到同一个网络的计算机上输入本产品的 IP 地址。

可以从以下菜单查看本产品的 IP 地址。

设置 > 常规设置 > 网络设置 > 网络状态 > 有线局域网/Wi-Fi 状态

2. 输入管理员密码并以管理员身份登录。

- 按以下顺序选择。
设备管理标签 > 导出和导入设置值 > 导入
- 选择导出的文件，然后输入加密密码。
- 单击下一步。
- 选择要导入的设置，然后单击下一步。
- 单击**确定**。

设置现已应用到打印机。

相关信息

➔ “管理员密码的默认值”内容请参见第19页。

更新固件

使用操作面板更新本产品的固件

打印机连接到互联网后，您可以使用操作面板更新本产品的固件。您也可以将本产品设置为定期检查固件更新，并在更新可用时通知您。

- 在主界面上选择**设置**。
- 选择**常规设置** > **系统管理** > **固件更新** > **更新**。

注释：

选择**通知** > **开**可将本产品设置为定期检查可用的固件更新。

- 查看屏幕上显示的信息，并开始搜索可用更新。
- 如果液晶显示屏上显示的信息提醒您有固件更新可用，请按照屏幕提示开始更新。

重要：

- 更新完成前，请不要关闭本产品电源或拔下插头，否则可能会导致本产品出现故障。
- 如果固件更新未完成或不成功，本产品将无法启动，而且下次打开本产品电源时，液晶显示屏上会显示“恢复模式”。在此情况下，您需要使用计算机重新更新固件。使用 USB 数据线将本产品连接至计算机。本产品上显示“恢复模式”期间，您将无法通过网络连接更新固件。在计算机上，访问爱普生网站，然后下载新的打印机固件。有关后续步骤，请参见网站上的说明。

自动更新本产品的固件

您可以将固件设为在本产品连接到互联网后自动更新。

启用面板锁定后，只有管理员可以执行此功能。请联系本产品管理员寻求协助。

1. 在本产品的操作面板上选择**设置**。
2. 选择**常规设置 > 系统管理 > 固件更新**。
3. 选择**自动固件更新**以显示设置屏幕。
4. 选择**自动固件更新**以启用此功能。
选择确认屏幕上的**同意**以返回到设置屏幕。
5. 设置在星期几的何时进行更新，然后选择**确定**。

注释：

您可以选择一周中的多天，但不能为一周中的每一天都指定时间。

确认与服务器的连接后，设置完成。

！重要：

- 更新完成前，请勿关闭本产品电源或拔下本产品电源插头。否则，下次打开本产品电源时，液晶显示屏上可能会显示“恢复模式”，您可能无法操作本产品。
- 如果显示“恢复模式”，按照以下步骤重新更新固件。
 1. 使用 USB 数据线连接计算机和本产品。（恢复模式下，无法通过网络执行更新。）
 2. 从爱普生网站下载新的固件并开始更新。有关详细信息，请参阅下载页面上的“更新方法”。

注释：

您可以设为从 Web Config 自动更新固件。选择**设备管理标签 > 自动固件更新**，启用设置，然后设置星期几和时间。

使用 Web Config 更新固件

打印机连接到互联网后，可以通过 Web Config 更新固件。

1. 在浏览器中输入本产品的 IP 地址以访问 Web Config。
在与本产品连接到同一个网络的计算机上输入本产品的 IP 地址。
可以从以下菜单查看本产品的 IP 地址。
设置 > 常规设置 > 网络设置 > 网络状态 > 有线局域网/Wi-Fi 状态
2. 输入管理员密码并以管理员身份登录。
3. 按以下顺序选择。
设备管理标签 > 固件更新
4. 单击**开始**，然后按照屏幕提示执行操作。
将开始固件确认过程，如果存在更新的固件，将显示固件信息。

注释：

也可以使用 Epson Device Admin 更新固件。可以通过目视来确认设备列表上的固件信息。如果要更新多台设备的固件，此功能非常有用。有关更多详细信息，请参见 Epson Device Admin 指南或帮助。

相关信息

➔ “管理员密码的默认值”内容请参见第19页。

在未连接到互联网的情况下更新固件

可以在计算机上从爱普生网站下载设备的固件，然后使用 USB 数据线连接设备和计算机来更新固件。如果无法通过网络进行更新，可以尝试此方法。

1. 访问爱普生网站并下载固件。
2. 使用 USB 数据线连接包含下载的固件的计算机。
3. 双击下载的 .exe 文件。
Epson Firmware Updater 将启动。
4. 请按屏幕提示进行操作。

与时间服务器同步日期和时间

与时间服务器（NTP 服务器）同步时，可以将打印机的时间与网络中的计算机的时间同步。时间服务器可能在组织内运行或在互联网上发布。

使用 CA 证书或 Kerberos 验证时，可以通过与时间服务器同步来防止与时间相关的问题。

1. 在浏览器中输入本产品的 IP 地址以访问 Web Config。
在与本产品连接到同一个网络的计算机上输入本产品的 IP 地址。
可以从以下菜单查看本产品的 IP 地址。
设置 > 常规设置 > 网络设置 > 网络状态 > 有线局域网/Wi-Fi 状态
2. 输入管理员密码并以管理员身份登录。
3. 按以下顺序选择。
设备管理标签 > 日期和时间 > 时间服务器。
4. 为**使用时间服务器**选择使用。
5. 在**时间服务器地址**中输入时间服务器地址。
可以使用 IPv4、IPv6 或 FQDN 格式。输入最多 252 个字符。如果不指定此项目，请将其留空。
6. 输入**更新间隔（分）**。
最多可以设置 10,080 分钟（以分钟为单位）。
7. 单击**确定**。

注释：

可以在**时间服务器状态**上确认与时间服务器的连接状态。

相关信息

➔ “管理员密码的默认值”内容请参见第19页。

清除内存数据

您可以删除本产品的内存数据，如下载的字体和宏打印任务，或用于密码打印的任务。

注释：

也可以通过本产品操作面板进行设置。

设置 > 常规设置 > 系统管理 > 清除内存数据 > PDL 字体、宏和工作区

1. 在浏览器中输入本产品的 IP 地址以访问 Web Config。
在与本产品连接到同一个网络的计算机上输入本产品的 IP 地址。
可以从以下菜单查看本产品的 IP 地址。
设置 > 常规设置 > 网络设置 > 网络状态 > 有线局域网/Wi-Fi 状态
2. 输入管理员密码并以管理员身份登录。
3. 按以下顺序选择。
设备管理标签 > 清除内存数据
4. 在 **PDL 字体、宏和工作区** 中单击**删除**。

相关信息

➔“管理员密码的默认值”内容请参见第19页。

管理联系人

您可以进行设置，以查看和搜索联系人列表。

1. 在浏览器中输入本产品的 IP 地址以访问 Web Config。
在与本产品连接到同一个网络的计算机上输入本产品的 IP 地址。
可以从以下菜单查看本产品的 IP 地址。
设置 > 常规设置 > 网络设置 > 网络状态 > 有线局域网/Wi-Fi 状态
2. 输入管理员密码并以管理员身份登录。
3. 按以下顺序选择。
设备管理标签 > 联系人管理器
4. 选择**查看选项**。
5. 选择**搜索选项**。
6. 单击**确定**。
7. 请按屏幕提示进行操作。

相关信息

➔“管理员密码的默认值”内容请参见第19页。

使用 Web Config 控制本产品的电源

即使计算机远离本产品，您也可以使用 Web Config 从计算机关闭或重新启动本产品。

1. 在浏览器中输入本产品的 IP 地址以访问 Web Config。
在与本产品连接到同一个网络的计算机上输入本产品的 IP 地址。
可以从以下菜单查看本产品的 IP 地址。
设置 > 常规设置 > 网络设置 > 网络状态 > 有线局域网/Wi-Fi 状态
2. 输入管理员密码并以管理员身份登录。
3. 按以下顺序选择。
设备管理标签 > 电源
4. 选择**关机**或**重新启动**
5. 单击**执行**。

相关信息

➔ “管理员密码的默认值”内容请参见第19页。

编辑主屏幕的版面

您可以编辑主屏幕上的菜单版面。

1. 在浏览器中输入本产品的 IP 地址以访问 Web Config。
在与本产品连接到同一个网络的计算机上输入本产品的 IP 地址。
可以从以下菜单查看本产品的 IP 地址。
设置 > 常规设置 > 网络设置 > 网络状态 > 有线局域网/Wi-Fi 状态
2. 输入管理员密码并以管理员身份登录。
3. 按以下顺序选择。
设备管理标签 > 编辑主屏幕
4. 选择版面，然后选择图标及其版面。
主屏幕分页因版面而异。
如果您已注册预设，您可选择预设，使其显示在主屏幕上。
5. 单击**确定**。

检查本产品进纸的总页数

您可以检查本产品进纸的总页数。该信息随喷嘴检查图案一起打印。

1. 在本产品的操作面板上选择**设置**。

2. 选择**维护** > **打印头喷嘴检查**。
3. 按照屏幕提示装纸并打印喷嘴检查图案。

注释：

您还可以通过打印机驱动程序检查进纸的总页数。

Windows

单击**维护**标签上的**打印机和选项信息**。

Mac OS

Apple 菜单 > **系统偏好设置**（或**系统设置** > **打印机与扫描仪**（或**打印和扫描、打印和传真**） > Epson (XXXX) > **选项与耗材** > **实用工具** > **打开打印机实用工具** > **打印机和选项信息**

产品安全设置

限制可用的功能

您可以在本产品上注册用户帐户并将这些用户帐户与相应功能相关联，还可以控制用户可使用的功能。启用访问控制时，用户在本产品操作面板上输入密码并登录本产品后，即可使用复印、传真等功能。不可用的功能将灰显，无法选择。

从计算机向打印机驱动程序或扫描仪驱动程序注册验证信息后，也可进行打印或扫描。有关驱动程序设置的详细信息，请参见驱动程序的帮助或手册。

创建用户帐户

创建用户帐户以实施访问控制。

1. 在浏览器中输入本产品的 IP 地址以访问 Web Config。
在与本产品连接到同一个网络的计算机上输入本产品的 IP 地址。
可以从以下菜单查看本产品的 IP 地址。
设置 > **常规设置** > **网络设置** > **网络状态** > **有线局域网/Wi-Fi 状态**
2. 输入管理员密码并以管理员身份登录。
3. 按以下顺序选择。
产品安全标签 > **访问控制设置** > **用户设置**
4. 对要注册的编号单击**添加**。

! **重要：**

将打印机与爱普生或其他公司的验证系统结合使用时，请使用编号 2 到 10 注册限制设置的用户名。

诸如验证系统等应用程序软件使用编号 1，因此用户名不显示在本产品的操作面板上。

5. 设置每个项目。

用户名：

使用字母数字字符输入在用户名列表中的显示名称，长度为 1 到 14 字符。

密码：

使用 ASCII (0x20 到 0x7E) 字符输入密码，长度为 0 到 70 个字符。初始化密码时，请将其留空。

选中复选框以启用或禁用各功能。

选择要允许使用的功能。

如果在**仅允许黑白打印**中选择**从计算机打印**，本产品不接受计算机的彩色打印。

6. 单击**应用**。

在指定时长后返回到用户设置列表。

检查您在**用户名**上注册的用户名是否已显示，并检查**添加**是否已变为**编辑**。

设置访问控制的管理员应将账户信息和可用功能的范围通知用户。

相关信息

➔ “管理员密码的默认值”内容请参见第19页。

编辑用户帐户

编辑为访问控制注册的帐户。

1. 在浏览器中输入本产品的 IP 地址以访问 Web Config。

在与本产品连接到同一个网络的计算机上输入本产品的 IP 地址。

可以从以下菜单查看本产品的 IP 地址。

设置 > 常规设置 > 网络设置 > 网络状态 > 有线局域网/Wi-Fi 状态

2. 输入管理员密码并以管理员身份登录。

3. 按以下顺序选择。

产品安全标签 > 访问控制设置 > 用户设置

4. 对要编辑的编号单击**编辑**。

5. 更改每个项目。

6. 单击**应用**。

在指定时长后返回到用户设置列表。

相关信息

➔ “管理员密码的默认值”内容请参见第19页。

删除用户帐户

删除为访问控制注册的帐户。

1. 在浏览器中输入本产品的 IP 地址以访问 Web Config。
在与本产品连接到同一个网络的计算机上输入本产品的 IP 地址。
可以从以下菜单查看本产品的 IP 地址。
设置 > 常规设置 > 网络设置 > 网络状态 > 有线局域网/Wi-Fi 状态
2. 输入管理员密码并以管理员身份登录。
3. 按以下顺序选择。
产品安全标签 > 访问控制设置 > 用户设置
4. 对要删除的编号单击**编辑**。
5. 单击**删除**。

! **重要：**

单击**删除**时，将删除用户帐户而不显示确认消息。删除帐户时请小心操作。

在指定时长后返回到用户设置列表。

相关信息

➔ “管理员密码的默认值”内容请参见第19页。

启用访问控制

启用访问控制时，只有已注册的用户能够使用本产品。

注释：

启用访问控制设置后，您需要通知用户他们的帐户信息。

从计算机打印时，请在客户端计算机上设置本产品的用户信息。

1. 在浏览器中输入本产品的 IP 地址以访问 Web Config。
在与本产品连接到同一个网络的计算机上输入本产品的 IP 地址。
可以从以下菜单查看本产品的 IP 地址。
设置 > 常规设置 > 网络设置 > 网络状态 > 有线局域网/Wi-Fi 状态
2. 输入管理员密码并以管理员身份登录。
3. 按以下顺序选择。
产品安全标签 > 访问控制设置 > 基本
4. 选择**启用访问控制**。

如果启用访问控制并希望从没有验证信息的智能设备打印或扫描，请选择**允许在没有从计算机中验证信息的情况下进行打印和扫描**。

爱普生的 Windows 打印机驱动程序允许您预先设置用户信息。在 Mac OS 中，每次打印时都需要输入用户信息。

5. 单击**确定**。

一段时间后会显示完成消息。

确认本产品操作面板上的复印和扫描图标是否灰显。

相关信息

➔ “管理员密码的默认值”内容请参见第19页。

➔ “使用启用访问控制功能的产品”内容请参见第288页。

限制 USB 连接和外部存储设备的使用

可以禁用用于将设备连接到本产品的接口。可以进行限制设置，以限制并非通过网络执行的打印和扫描。

注释：

也可以在本产品的操作面板上进行限制设置。

存储设备：设置 > 常规设置 > 打印机设置 > 存储设备接口 > 存储设备

PC 连接（通过 USB）：设置 > 常规设置 > 打印机设置 > PC 连接（通过 USB）

1. 在浏览器中输入本产品的 IP 地址以访问 Web Config。

在与本产品连接到同一个网络的计算机上输入本产品的 IP 地址。

可以从以下菜单查看本产品的 IP 地址。

设置 > 常规设置 > 网络设置 > 网络状态 > 有线局域网/Wi-Fi 状态

2. 输入管理员密码并以管理员身份登录。

3. 按以下顺序选择。

产品安全标签 > 外部接口

4. 在要设置的功能上选择**禁用**。

如果要取消控制，请选择**启用**。

存储设备

禁止通过外部设备连接的 USB 端口将数据保存到外部存储设备。

PC 通过 USB 连接

可以限制从计算机使用 USB 连接。如果要限制该接口，请选择**禁用**。

5. 单击**确定**。

6. 检查禁用的端口是否无法使用。

存储设备

将 USB 存储器等存储设备连接到外部接口 USB 端口时，确认是否无响应。

PC 通过 USB 连接

如果计算机上安装了驱动程序

使用 USB 数据线将本产品连接到计算机，然后确认本产品是否不进行打印和扫描。

如果计算机上未安装驱动程序

Windows:

打开设备管理器并使其保持打开，使用 USB 数据线将本产品连接到计算机，然后确认设备管理器的显示内容是否保持不变。

Mac OS:

请使用 USB 数据线将本产品连接到计算机，从**打印机与扫描仪**添加本产品，然后确认该产品是否未列出。

相关信息

➔ “管理员密码的默认值”内容请参见第19页。

使用审核日志功能

您可以启用审核日志功能或导出日志数据。

定期检查审核日志有助于及早识别不当使用并跟踪潜在安全问题。

1. 在浏览器中输入本产品的 IP 地址以访问 Web Config。

在与本产品连接到同一个网络的计算机上输入本产品的 IP 地址。

可以从以下菜单查看本产品的 IP 地址。

设置 > 常规设置 > 网络设置 > 网络状态 > 有线局域网/Wi-Fi 状态

2. 输入管理员密码并以管理员身份登录。

3. 按以下顺序选择。

产品安全标签 > 审核日志

4. 根据需要更改设置。

审核日志设置

选择开，然后单击**确定**以启用此功能。

注释：

也可以通过本产品操作面板进行设置。

设置 > 常规设置 > 系统管理 > 安全设置 > 审核日志

将审核日志导出为 CSV 文件。

单击**导出**以将日志导出为 CSV 文件。

删除所有审核日志。

单击**删除**以删除所有日志数据。

相关信息

➔ “管理员密码的默认值”内容请参见第19页。

对密码进行加密

密码加密使您能够对存储在本产品中的机密信息（所有密码、证书私钥）进行加密。

1. 在浏览器中输入本产品的 IP 地址以访问 Web Config。
在与本产品连接到同一个网络的计算机上输入本产品的 IP 地址。
可以从以下菜单查看本产品的 IP 地址。
设置 > 常规设置 > 网络设置 > 网络状态 > 有线局域网/Wi-Fi 状态
2. 输入管理员密码并以管理员身份登录。
3. 按以下顺序选择。
产品安全标签 > 密码加密
注释：
也可以通过本产品操作面板进行设置。
设置 > 常规设置 > 系统管理 > 安全设置 > 密码加密
4. 选择开以启用加密。
5. 单击**确定**。

相关信息

➔“管理员密码的默认值”内容请参见第19页。

从 PDL 限制文件操作

此功能可避免文件受到非授权 PDL 操作的影响。

1. 在浏览器中输入本产品的 IP 地址以访问 Web Config。
在与本产品连接到同一个网络的计算机上输入本产品的 IP 地址。
可以从以下菜单查看本产品的 IP 地址。
设置 > 常规设置 > 网络设置 > 网络状态 > 有线局域网/Wi-Fi 状态
2. 输入管理员密码并以管理员身份登录。
3. 按以下顺序选择。
产品安全标签 > 通过 PDL 进行文件操作
4. 设置是否允许**通过 PDL 进行文件操作**。
5. 单击**确定**。

相关信息

➔“管理员密码的默认值”内容请参见第19页。

使用 Web Config 更改管理员密码

您可以使用 Web Config 更改主管理员密码。

更改密码可防止非授权读取或修改设备上存储的信息，例如 ID、密码、网络设置、联系人等。此外，还可减少大量安全风险，例如网络环境或安全策略的信息泄漏。

1. 在浏览器中输入本产品的 IP 地址以访问 Web Config。
在与本产品连接到同一个网络的计算机上输入本产品的 IP 地址。
可以从以下菜单查看本产品的 IP 地址。
设置 > 常规设置 > 网络设置 > 网络状态 > 有线局域网/Wi-Fi 状态
2. 输入管理员密码并以管理员身份登录。
3. 按以下顺序选择。
产品安全标签 > 管理员设置 > 更改管理员密码
4. 在**当前密码**中输入当前密码。
5. 在**用户名称**中输入管理员用户名。
如果要使用管理员的用户名和密码进行验证，请输入**用户名称**。
6. 在**新密码**和**确认新密码**中输入新密码。
7. 单击**确定**。

注释：

要将管理员密码恢复为初始密码，请单击**更改管理员密码**屏幕上的**恢复缺省设置**。

设置子管理员帐户

您可以为本产品注册多个管理员账户。

创建子管理员

要执行以下任务，请以主管理员身份登录。

1. 在浏览器中输入本产品的 IP 地址以访问 Web Config。
在与本产品连接到同一个网络的计算机上输入本产品的 IP 地址。
可以从以下菜单查看本产品的 IP 地址。
设置 > 常规设置 > 网络设置 > 网络状态 > 有线局域网/Wi-Fi 状态
2. 输入管理员密码并以管理员身份登录。
3. 按以下顺序选择。
产品安全标签 > 管理员设置 > 用户设置
4. 选择要注册或编辑的号码，然后选择**编辑**。

5. 设置每个项目。

用户名称:

输入用户名称列表中显示的名称，长度为 1 到 20 个 ASCII (0x20 到 0x7E) 字符。

密码:

使用 ASCII (0x20 到 0x7E) 字符输入密码，长度为 8 到 70 个字符。初始化密码时，请将其留空。

选中复选框以启用或禁用各功能。

选择要授予子管理员的管理员权限功能。以子管理员身份登录 Web Config 时，会显示此处选择的功能。

6. 单击**确定**。

在指定时长后返回到用户设置列表。

通知子管理员已注册的管理员信息。

如果锁定设置已启用，则从管理员登录中选择子管理员名称登录。

删除子管理员账户

可以删除特定的子管理员或所有子管理员。

1. 在浏览器中输入本产品的 IP 地址以访问 Web Config。

在与本产品连接到同一个网络的计算机上输入本产品的 IP 地址。

可以从以下菜单查看本产品的 IP 地址。

设置 > 常规设置 > 网络设置 > 网络状态 > 有线局域网/Wi-Fi 状态

2. 输入管理员密码并以管理员身份登录。

3. 按以下顺序选择。

产品安全标签 > 管理员设置 > 用户设置

4. 选择要删除的数字，然后单击**删除**。要删除所有子管理员，请单击**全部删除**。

在指定时长后返回到用户设置列表。

更改子管理员密码

如果以子管理员身份登录 Web Config，则可以更改子管理员密码。

1. 在浏览器中输入本产品的 IP 地址以访问 Web Config。

在与本产品连接到同一个网络的计算机上输入本产品的 IP 地址。

可以从以下菜单查看本产品的 IP 地址。

设置 > 常规设置 > 网络设置 > 网络状态 > 有线局域网/Wi-Fi 状态

2. 输入子管理员的用户名和密码，以管理员身份登录。

3. 选择**产品安全标签 > 用户设置**。

4. 在**当前密码**中输入您的当前密码，然后在**新密码**和**确认新密码**输入新密码。
5. 选择**确定**。

启用启动时程序验证

如果启用程序验证功能，本产品会在启动时执行验证，以检查未经授权的第三方是否篡改了程序。如果检测到任何问题，本产品将不会启动。

1. 在浏览器中输入本产品的 IP 地址以访问 Web Config。
在与本产品连接到同一个网络的计算机上输入本产品的 IP 地址。
可以从以下菜单查看本产品的 IP 地址。
设置 > 常规设置 > 网络设置 > 网络状态 > 有线局域网/Wi-Fi 状态
2. 输入管理员密码并以管理员身份登录。
3. 按以下顺序选择。
产品安全标签 > 启动时程序验证
注释：
也可以通过本产品操作面板进行设置。
设置 > 常规设置 > 系统管理 > 安全设置 > 启动时程序验证
4. 选择开以启用**启动时程序验证**。
5. 单击**确定**。

相关信息

➔“管理员密码的默认值”内容请参见第19页。

配置域限制

通过对域名应用限制规则，可以降低因意外传输而导致信息泄露的风险。

1. 在浏览器中输入本产品的 IP 地址以访问 Web Config。
在与本产品连接到同一个网络的计算机上输入本产品的 IP 地址。
可以从以下菜单查看本产品的 IP 地址。
设置 > 常规设置 > 网络设置 > 网络状态 > 有线局域网/Wi-Fi 状态
2. 输入管理员密码并以管理员身份登录。
3. 按以下顺序选择。
产品安全标签 > 域限制
4. 根据需要更改设置。
 限制规则
选择如何限制电子邮件传输。

□ 域名

添加或删除要限制的域名。

5. 单击**确定**。

相关信息

➔ “管理员密码的默认值”内容请参见第19页。

网络安全设置

使用协议进行控制

可以使用多个路径和多种协议进行打印。

如果使用的是多功能的打印机，则您可以从未定数量的网络计算机使用网络扫描和 PC-FAX。

通过限制从特定路径进行打印或控制可用功能，可以减少意外的安全风险。

按照下面的步骤配置协议设置。

1. 在浏览器中输入本产品的 IP 地址以访问 Web Config。

在与本产品连接到同一个网络的计算机上输入本产品的 IP 地址。

可以从以下菜单查看本产品的 IP 地址。

设置 > 常规设置 > 网络设置 > 网络状态 > 有线局域网/Wi-Fi 状态

2. 输入管理员密码并以管理员身份登录。

3. 按以下顺序选择。

网络安全标签 > 协议

4. 配置每个项目。

5. 单击**下一步**。

6. 单击**确定**。

设置现已应用到打印机。

相关信息

➔ “管理员密码的默认值”内容请参见第19页。

➔ “可启用或禁用的协议”内容请参见第468页。

➔ “协议设置项目”内容请参见第468页。

可启用或禁用的协议

协议	描述
Bonjour 设置	可以指定是否使用 Bonjour。Bonjour 用于搜索设备和执行打印等。
iBeacon 设置	可以启用或禁用 iBeacon 传输功能。启用后，可以从支持 iBeacon 的设备搜索本产品。
SLP 设置	可以启用或禁用 SLP 功能。SLP 用于 EpsonNet Config 中的一键扫描和网络搜索。
WSD 设置	可以启用或禁用 WSD 功能。当启用此功能时，可以添加 WSD 设备以及通过 WSD 端口进行打印。
LLTD 设置	可以启用或禁用 LLTD 功能。当启用此功能时，它会显示在 Windows 网络映射中。
LLMNR 设置	可以启用或禁用 LLMNR 功能。启用此协议后，即使无法使用 DNS，也可以在不使用 NetBIOS 的情况下使用名称解析。
LPR 设置	可以指定是否允许 LPR 打印。当启用此功能时，可以通过 LPR 端口进行打印。
RAW（端口 9100）设置	可以指定是否允许通过 RAW 端口（端口 9100）进行打印。当启用此功能时，可以通过 RAW 端口（端口 9100）进行打印。
RAW（自定义端口）设置	可以指定是否允许通过 RAW 端口（自定义端口）进行打印。当启用此功能时，可以通过 RAW 端口（自定义端口）进行打印。
IPP 设置	可以启用或禁用 IPP 功能。启用后，可通过互联网进行打印。在网络上搜索设备时也会显示此选项。
FTP 设置	可以指定是否允许 FTP 打印。当启用此功能时，可以通过 FTP 服务器进行打印。
SNMPv1/v2c 设置	可以指定是否启用 SNMPv1/v2c。此功能用于设置设备和执行监视等。
SNMPv3 设置	可以指定是否启用 SNMPv3。此功能用于设置加密设备和执行监视等。

相关信息

- ➡ “使用协议进行控制”内容请参见第467页。
- ➡ “协议设置项目”内容请参见第468页。

协议设置项目

Bonjour 设置

项目	设置值和说明
使用 Bonjour	选择此项目可通过 Bonjour 搜索或使用设备。
Bonjour 名称	显示 Bonjour 名称。

项目	设置值和说明
Bonjour Service 名称	显示 Bonjour 服务名称。
位置	显示 Bonjour 位置名称。
最高优先级协议	选择用于 Bonjour 打印的最高优先级协议。
Wide-Area Bonjour	设置是否使用 Wide-Area Bonjour。

iBeacon 设置

项目	设置值和说明
启用 iBeacon 传输	选择此项目可启用 iBeacon 传输功能。

SLP 设置

项目	设置值和说明
启用 SLP	选择此项目可启用 SLP 功能。 此项目用于 EpsonNet Config 中的网络搜索。

WSD 设置

项目	设置值和说明
启用 WSD	选择此项目可启用 WSD 添加设备，以及通过 WSD 端口进行打印。如果您不希望本产品搜索设备，请禁用此项并禁用启用 IPP 项。
打印超时（秒）	输入 WSD 打印的通讯超时值（介于 3 到 3,600 秒之间）。
扫描超时（秒）	输入 WSD 扫描的通讯超时值（介于 3 到 3,600 秒之间）。
设备名称	显示 WSD 设备名称。
位置	显示 WSD 位置名称。

LLTD 设置

项目	设置值和说明
启用 LLTD	选择此项目可启用 LLTD。打印机会显示在 Windows 网络映射中。
设备名称	显示 LLTD 设备名称。

LLMNR 设置

项目	设置值和说明
启用 LLMNR	选择此项目可启用 LLMNR。即使无法使用 DNS，也可以在不使用 NetBIOS 的情况下使用名称解析。

LPR 设置

项目	设置值和说明
允许 LPR 端口打印	选择此项目可允许通过 LPR 端口进行打印。
打印超时（秒）	输入 LPR 打印的超时值（介于 0 到 3,600 秒之间）。如果不想出现超时，请输入 0。

RAW（端口 9100）设置

项目	设置值和说明
允许 RAW（端口 9100）打印	选择此项目可允许通过 RAW 端口（端口 9100）进行打印。
打印超时（秒）	输入 RAW（端口 9100）打印的超时值（介于 0 到 3,600 秒之间）。如果不想出现超时，请输入 0。

RAW（自定义端口）设置

项目	设置值和说明
允许 RAW（自定义端口）打印	选择此项目可允许通过 RAW 端口（自定义端口）进行打印。
端口号	为 RAW 打印输入 1024 至 65535 之间的端口号（9100、1865、2968 除外）。
打印超时（秒）	输入 RAW（自定义端口）打印的超时值（介于 0 到 3,600 秒之间）。如果不想出现超时，请输入 0。

IPP 设置

项目	设置值和说明
启用 IPP	选择此项目可启用 IPP 通讯。启用后，可通过互联网进行打印。在网络上搜索设备时也会显示此选项。只会显示支持 IPP 的产品。
允许不安全通讯	选择 允许 将允许本产品在未采取任何安全措施的情况下通讯（IPP）。
通讯超时（秒）	输入 IPP 打印的超时值（介于 0 到 3,600 秒之间）。

项目	设置值和说明
使用 IPP 打印时需要 PIN 码	选择使用 IPP 打印时是否需要 PIN 码。如果选择 是 ，没有 PIN 码的 IPP 打印任务不会保存到本产品中。
URL (网络)	本产品连接到网络时显示 IPP URL (http 和 https)。该 URL 是本产品的 IP 地址、端口号和 IPP 打印机名称的组合值。
URL (Wi-Fi Direct)	当本产品通过 Wi-Fi Direct 连接时，将显示 IPP URL (http 和 https)。该 URL 是本产品的 IP 地址、端口号和 IPP 打印机名称的组合值。
打印机名称	显示 IPP 打印机名称。
位置	显示 IPP 位置。

FTP 设置

项目	设置值和说明
启用 FTP 服务器	选择此项目可启用 FTP 打印。只会显示支持 FTP 打印的打印机。
通讯超时 (秒)	输入 FTP 通讯的超时值 (介于 0 到 3,600 秒之间)。如果不想出现超时，请输入 0。

SNMPv1/v2c 设置

项目	设置值和说明
启用 SNMPv1	当选中此复选框时，将启用 SNMPv1。
启用 SNMPv2c	当选中此复选框时，将启用 SNMPv2c。
访问权限	设置启用 SNMPv1 或 SNMPv2c 时的访问权限。可选择 只读 或 读/写 。
社区名称 (只读)	输入 0 到 32 个 ASCII (0x20 到 0x7E) 字符。
社区名称 (读/写)	输入 0 到 32 个 ASCII (0x20 到 0x7E) 字符。
允许从 Epson 工具访问	设置是否允许由 Epson Device Admin 等 Epson 工具写入信息。

SNMPv3 设置

项目	设置值和说明
启用 SNMPv3	当选中此复选框时，将启用 SNMPv3。
用户名称	输入 1 到 32 个单字节字符。
验证设置	

项目		设置值和说明
	算法	选择用于 SNMPv3 的验证算法。
	密码	输入用于 SNMPv3 的验证密码。 输入 8 到 32 个 ASCII (0x20 到 0x7E) 字符。 如果不指定此项目，请将其留空。
	确认密码	输入已配置的密码以确认。
加密设置		
	算法	选择用于 SNMPv3 的加密算法。
	密码	输入用于 SNMPv3 的加密密码。 输入 8 到 32 个 ASCII (0x20 到 0x7E) 字符。 如果不指定此项目，请将其留空。
	确认密码	输入已配置的密码以确认。
上下文名称		输入 32 个或更少 Unicode (UTF-8) 字符。如果不指定此项目，请将其留空。可输入的字符数因语言而异。

相关信息

- ➔ “使用协议进行控制”内容请参见第467页。
- ➔ “可启用或禁用的协议”内容请参见第468页。

使用数字证书

关于数字证书

□ CA 签名证书

这是由 CA（数字证书认证机构）签名的证书。可以向数字证书认证机构申请以获取此证书。此证书可验证打印机存在，并用于进行 SSL/TLS 通讯以确保数据通讯的安全。

当用于进行 SSL/TLS 通讯时，此证书用作服务器证书。

当设置为 IPsec/IP 过滤通讯或 IEEE802.1x 通讯时，此证书用作客户端证书。

□ CA 证书

这是 CA 签名证书链中的证书，也称为中间 CA 证书。此证书由 Web 浏览器在访问对方的服务器或 Web Config 时用于验证打印机证书的路径。

对于 CA 证书，如果要验证从打印机访问的服务器证书的路径，请设置此项目。对于本产品，设置以验证 SSL/TLS 连接的 CA 签名证书的路径。

可以从本设备 CA 证书的颁发机构处获取这一 CA 证书。

还可以从颁发对方服务器的 CA 签名证书的数字证书认证机构获取用于验证对方服务器的 CA 证书。

□ 自签名证书

这是打印机自己签名并颁发的证书。它也称为根证书。由于颁发者可对自己进行验证，因此该证书不可靠且无法防止伪造。

在没有 CA 签名证书的情况下配置安全设置并执行简单 SSL/TLS 通讯时，可以使用该证书。

如果使用该证书进行 SSL/TLS 通讯，Web 浏览器上可能会显示安全警报，因为该证书未在 Web 浏览器上注册。自签名证书只能用于 SSL/TLS 通讯。

相关信息

➔ “更新自签名证书”内容请参见第477页。

➔ “配置 CA 证书”内容请参见第478页。

配置 CA 签名证书

获取 CA 签名的证书

要获取 CA 签名的证书，请创建 CSR（证书签名请求）并将其提交给数字证书认证机构。可以使用 Web Config 和计算机创建 CSR。

按照以下步骤使用 Web Config 创建 CSR 并获取 CA 签名的证书。使用 Web Config 创建 CSR 时，证书为 PEM/DER 格式。

1. 在浏览器中输入本产品的 IP 地址以访问 Web Config。

在与本产品连接到同一个网络的计算机上输入本产品的 IP 地址。

可以从以下菜单查看本产品的 IP 地址。

设置 > 常规设置 > 网络设置 > 网络状态 > 有线局域网/Wi-Fi 状态

2. 输入管理员密码并以管理员身份登录。

3. 按以下顺序选择。

网络安全标签 > SSL/TLS > 证书或 IPsec/IP 过滤 > 客户端证书或 IEEE802.1X > 客户端证书

无论选择哪个选项，您获取的证书都是相同且通用的。

4. 单击 CSR 中的生成。

此时将打开 CSR 创建页面。

5. 为每个项目输入一个值。

注释：

可用的密钥长度和缩写因数字证书认证机构而异。请根据各个数字证书认证机构的规则创建请求。

6. 单击确定。

此时将显示完成消息。

7. 选择**网络安全标签**。下一步，选择 **SSL/TLS > 证书**，或者选择 **IPsec/IP 过滤 > 客户端证书或 IEEE802.1X > 客户端证书**。

8. 根据由各个数字证书认证机构指定的格式单击 CSR 的下载按钮之一，以将 CSR 下载到计算机。

! 重要:

请勿重新生成 CSR，否则可能无法导入已颁发的 CA 签名的证书。

9. 将 CSR 发送给数字证书认证机构并获取 CA 签名的证书。
请遵循各个数字证书认证机构有关发送方法和格式的规则。
10. 将已颁发的 CA 签名的证书保存到已连接到本产品的计算机。
将证书保存到目标后，便已完成获取 CA 签名的证书的过程。

相关信息

➔ “管理员密码的默认值”内容请参见第19页。

CSR 设置项目

项目	设置和说明
密钥长度	选择 CSR 的密钥长度。
通用名称	可以输入 1 到 128 个字符。如果是 IP 地址，则此项目应为静态 IP 地址。可以输入 1 到 5 个 IPv4 地址、IPv6 地址、主机名称和 FQDN，并用逗号分隔它们。 第一个元素将存储到通用名称中，其他元素将存储到证书主题的别名字段中。 示例： 打印机的 IP 地址：192.0.2.123，打印机名称：EPSONA1B2C3 通用名称：EPSONA1B2C3, EPSONA1B2C3.local, 192.0.2.123
组织/组织单位/位置/州/省	可以输入 0 到 64 个 ASCII (0x20 到 0x7E) 字符。可以使用逗号分隔辨别名称。
国家/地区	输入由 ISO-3166 指定的两位数国家/地区代码。
发件人电子邮件地址	在进行邮件服务器设置时可以输入发件人的电子邮件地址。在 网络标签 > 电子邮件服务器 > 基本 中输入与 发件人电子邮件地址 相同的电子邮件地址。

相关信息

➔ “获取 CA 签名的证书”内容请参见第473页。

导入 CA 签名的证书

将获取的 CA 签名证书导入到打印机。

! 重要:

- 确保正确设置打印机的日期和时间。证书可能无效。
- 如果使用从 Web Config 创建的 CSR 获取证书，则一次只能导入一个证书。

1. 在浏览器中输入本产品的 IP 地址以访问 Web Config。

在与本产品连接到同一个网络的计算机上输入本产品的 IP 地址。

可以从以下菜单查看本产品的 IP 地址。

设置 > 常规设置 > 网络设置 > 网络状态 > 有线局域网/Wi-Fi 状态

2. 输入管理员密码并以管理员身份登录。

3. 按以下顺序选择。

网络安全标签 > SSL/TLS > 证书，或 IPsec/IP 过滤 > 客户端证书或 IEEE802.1X

4. 单击**导入**

此时将打开证书导入页面。

5. 为每个项目输入一个值。在访问打印机的 Web 浏览器上验证证书路径时，请设置 **CA 证书 1** 和 **CA 证书 2**。

根据创建 CSR 的位置以及证书的文件格式，所需的设置可能有所不同。按照如下所示输入必需项目的值。

从 Web Config 获取的 PEM/DER 格式证书

私钥: 不要配置，因为打印机包含私钥。

密码: 不要配置。

CA 证书 1/CA 证书 2: 可选

从计算机获取的 PEM/DER 格式证书

私钥: 需要设置。

密码: 不要配置。

CA 证书 1/CA 证书 2: 可选

从计算机获取的 PKCS#12 格式证书

私钥: 不要配置。

密码: 可选

CA 证书 1/CA 证书 2: 不要配置。

6. 单击**确定**。

此时将显示完成消息。

注释:

单击**确认**以验证证书信息。

相关信息

➔ “管理员密码的默认值”内容请参见第19页。

➔ “删除 CA 签名的证书”内容请参见第476页。

CA 签名证书导入设置项目

项目	设置和说明
服务器证书或客户端证书	选择证书格式。 对于 SSL/TLS 连接，将显示服务器证书。 对于 IPsec/IP 过滤或 IEEE802.1x，将显示客户端证书。
私钥	如果使用从计算机创建的 CSR 获取 PEM/DER 格式的证书，请指定与证书匹配的私钥文件。
密码	如果文件格式为 包含私钥的证书 (PKCS#12) ，请输入用于对获取证书时设置的私钥进行加密的密码。
CA 证书 1	如果证书格式为 证书 (PEM/DER) ，请导入证书，此证书由颁发 CA 签名的证书（用作服务器证书）的数字证书认证机构颁发。根据需要指定文件。
CA 证书 2	如果证书格式为 证书 (PEM/DER) ，请导入颁发 CA 证书 1 的数字证书认证机构的证书。根据需要指定文件。

相关信息

➔ “导入 CA 签名的证书”内容请参见第474页。

删除 CA 签名的证书

当证书已过期或不再需要使用加密连接时，您可以删除已导入的证书。



重要：

如果使用从 Web Config 创建的 CSR 获取证书，则无法重新导入已删除的证书。在这种情况下，请创建 CSR 并重新获取证书。

1. 在浏览器中输入本产品的 IP 地址以访问 Web Config。
在与本产品连接到同一个网络的计算机上输入本产品的 IP 地址。
可以从以下菜单查看本产品的 IP 地址。
设置 > 常规设置 > 网络设置 > 网络状态 > 有线局域网/Wi-Fi 状态
2. 输入管理员密码并以管理员身份登录。
3. 按以下顺序选择。
网络安全标签。
4. 选择下列选项之一。
 SSL/TLS > 证书
 IPsec/IP 过滤 > 客户端证书

□ IEEE802.1X > 客户端证书

5. 单击**删除**。
6. 在显示的消息中确认是否要删除证书。

相关信息

➔ “管理员密码的默认值”内容请参见第19页。

更新自签名证书

由于自签名证书由打印机颁发，您可以在自签名证书已过期或所述内容已更改时更新该证书。

1. 在浏览器中输入本产品的 IP 地址以访问 Web Config。

在与本产品连接到同一个网络的计算机上输入本产品的 IP 地址。

可以从以下菜单查看本产品的 IP 地址。

设置 > 常规设置 > 网络设置 > 网络状态 > 有线局域网/Wi-Fi 状态

2. 输入管理员密码并以管理员身份登录。
3. 按以下顺序选择。

网络安全标签 > SSL/TLS > 证书

4. 单击**更新**。

5. 输入**通用名称**。

最多可以输入 5 个 IPv4 地址、IPv6 地址、主机名称和长度为 1 到 128 个字符的 FQDN，并用逗号分隔它们。第一个参数将存储到通用名称中，其他参数将存储到证书主题的别名字段中。

示例：

打印机的 IP 地址：192.0.2.123，打印机名称：EPSONA1B2C3

通用名称：EPSONA1B2C3, EPSONA1B2C3.local, 192.0.2.123

6. 指定证书的有效期。

7. 单击**下一步**。

此时将显示确认消息。

8. 单击**确定**。

此时将更新打印机。

注释：

要检查证书信息，请选择**网络安全标签 > SSL/TLS > 证书 > 自签名证书**，然后单击**确认**。

相关信息

➔ “管理员密码的默认值”内容请参见第19页。

配置 CA 证书

设置 CA 证书时，可以验证打印机访问的服务器的 CA 证书路径。这可以防止伪造。
您可以从颁发 CA 签名证书的数字证书认证机构获取 CA 证书。

导入 CA 证书

在以下情况下，将 CA 证书导入到本产品。

- 使用 IEEE802.1X (Wi-Fi)
- 使用 IEEE802.1X (有线 LAN) 进行证书验证
- 使用证书验证 IPsec/IP 过滤。

1. 在浏览器中输入本产品的 IP 地址以访问 Web Config。

在与本产品连接到同一个网络的计算机上输入本产品的 IP 地址。

可以从以下菜单查看本产品的 IP 地址。

设置 > 常规设置 > 网络设置 > 网络状态 > 有线局域网/Wi-Fi 状态

2. 输入管理员密码并以管理员身份登录。

3. 按以下顺序选择。

网络安全标签 > CA 证书

4. 单击**导入**。

5. 指定要导入的 CA 证书。

6. 单击**确定**。

导入完成后，将返回到 **CA 证书** 屏幕，并且会显示导入的 CA 证书。

相关信息

- ➡ “管理员密码的默认值”内容请参见第19页。
- ➡ “为本产品配置服务器证书”内容请参见第480页。
- ➡ “将本产品连接到 IEEE802.1X 网络”内容请参见第492页。

删除 CA 证书

可以删除导入的 CA 证书。

1. 在浏览器中输入本产品的 IP 地址以访问 Web Config。

在与本产品连接到同一个网络的计算机上输入本产品的 IP 地址。

可以从以下菜单查看本产品的 IP 地址。

设置 > 常规设置 > 网络设置 > 网络状态 > 有线局域网/Wi-Fi 状态

2. 输入管理员密码并以管理员身份登录。

3. 按以下顺序选择。

网络安全标签 > CA 证书

4. 单击要删除的 CA 证书旁边的**删除**。

5. 在显示的消息中确认是否要删除证书。

6. 单击**重新启动网络**以应用设置，然后检查更新后的屏幕上是否未列出已删除的 CA 证书。

相关信息

➔ “管理员密码的默认值”内容请参见第19页。

与打印机的 SSL/TLS 通讯

当服务器证书设置为使用 SSL/TLS（安全套接字层/传输层安全性）与打印机通讯时，您可以对计算机之间的通讯路径进行加密。如果要防止远程访问和未经授权的访问，请执行该操作。

配置基本 SSL/TLS 设置

如果本产品支持 HTTPS 服务器功能，则可以使用 SSL/TLS 通讯来对通讯进行加密。在确保安全性的同时可以使用 Web Config 来配置和管理本产品。

配置加密强度和重定向功能。

1. 在浏览器中输入本产品的 IP 地址以访问 Web Config。

在与本产品连接到同一个网络的计算机上输入本产品的 IP 地址。

可以从以下菜单查看本产品的 IP 地址。

设置 > 常规设置 > 网络设置 > 网络状态 > 有线局域网/Wi-Fi 状态

2. 输入管理员密码并以管理员身份登录。

3. 按以下顺序选择。

网络安全标签 > SSL/TLS > 基本

4. 为每个项目选择一个值。

加密强度

选择加密强度级别。

HTTP 重定向为 HTTPS

选择启用或禁用。缺省值为“启用”。

TLS 1.0

选择启用或禁用。缺省值为“禁用”。

TLS. 1.1

选择启用或禁用。缺省值为“禁用”。

TLS. 1.2

选择启用或禁用。缺省值为“启用”。

5. 单击**下一步**。
此时将显示确认消息。
6. 单击**确定**。
此时将更新打印机。

为本产品配置服务器证书

1. 在浏览器中输入本产品的 IP 地址以访问 Web Config。
在与本产品连接到同一个网络的计算机上输入本产品的 IP 地址。
可以从以下菜单查看本产品的 IP 地址。
设置 > 常规设置 > 网络设置 > 网络状态 > 有线局域网/Wi-Fi 状态
2. 输入管理员密码并以管理员身份登录。
3. 按以下顺序选择。
网络安全标签 > SSL/TLS > 证书
4. 指定要在**服务器证书**上使用的证书。
 - 自签名证书
本产品生成了自签名证书。如果您没有获得 CA 签名证书，请选择此证书。
 - CA 签名证书
如果事先获取并导入了 CA 签名证书，则可以指定此证书。
5. 单击**下一步**。
此时将显示确认消息。
6. 单击**确定**。
此时将更新打印机。

相关信息

- ➔ “管理员密码的默认值”内容请参见第19页。
- ➔ “配置 CA 签名证书”内容请参见第473页。
- ➔ “更新自签名证书”内容请参见第477页。

使用 IPsec/IP 过滤进行加密通讯

关于 IPsec/IP 过滤

使用“IPsec/IP 过滤”功能，可以根据 IP 地址、服务和端口过滤流量。通过进行组合过滤，您可以将打印机配置为接受或阻止指定的客户端和指定的数据。此外，您还可以使用 IPsec 来提高安全级别。

注释：

运行 Windows Vista 或更高版本或者 Windows Server 2008 或更高版本的计算机支持 IPsec。

配置缺省策略

要过滤流量，请配置缺省策略。缺省策略应用到与本产品连接的每个用户或群组。要实现对用户和用户群组的更细化控制，请配置群组策略。

1. 在浏览器中输入本产品的 IP 地址以访问 Web Config。
在与本产品连接到同一个网络的计算机上输入本产品的 IP 地址。
可以从以下菜单查看本产品的 IP 地址。
设置 > 常规设置 > 网络设置 > 网络状态 > 有线局域网/Wi-Fi 状态
2. 输入管理员密码并以管理员身份登录。
3. 按以下顺序选择。
网络安全标签 > IPsec/IP 过滤 > 基本
4. 为每个项目输入一个值。
5. 单击**下一步**。
此时将显示确认消息。
6. 单击**确定**。
此时将更新打印机。

相关信息

➡ “管理员密码的默认值”内容请参见第19页。

缺省策略设置项目

缺省策略

项目	设置和说明
IPsec/IP 过滤	可以启用或禁用 IPsec/IP 过滤功能。

访问控制

配置 IP 数据包流量的控制方式。

项目	设置和说明
允许访问	选择此选项可允许已配置的 IP 数据包通过。
拒绝访问	选择此选项可拒绝已配置的 IP 数据包通过。
IPsec	选择此选项可允许已配置的 IPsec 数据包通过。

❑ IKE 版本

请为 IKE 版本选择 IKEv1 或 IKEv2。根据打印机已连接到的设备选择这两个版本之一。

❑ IKEv1

为 IKE 版本选择 IKEv1 时，将显示以下项目。

项目	设置和说明
验证方法	要选择 证书 ，您需要提前获取并导入 CA 签名证书。
预共享密钥	如果为 验证方法 选择 预共享密钥 ，请输入介于 1 到 127 个字符之间的预共享密钥。
确认预共享密钥	输入已配置的密钥以确认。

❑ IKEv2

为 IKE 版本选择 IKEv2 时，将显示以下项目。

项目	设置和说明	
本地	验证方法	要选择 证书 ，您需要提前获取并导入 CA 签名证书。
	ID 类型	如果为 验证方法 选择 预共享密钥 ，请选择本产品的 ID 类型。
	ID	输入与 ID 类型匹配的打印机 ID。 第一个字符不能是“@”、“#”和“=”。 辨别名称 ：输入 1 到 255 个单字节 ASCII (0x20 到 0x7E) 字符。需要包括“=”。 IP 地址 ：输入 IPv4 或 IPv6 格式。 FQDN ：使用 A-Z、a-z、0-9、“-”和句点(.) 输入 1 到 255 个字符的组合。 电子邮件地址 ：输入 1 到 255 个单字节 ASCII (0x20 到 0x7E) 字符。需要包括“@”。 密钥 ID ：输入 1 到 255 个单字节 ASCII (0x20 到 0x7E) 字符。
	预共享密钥	如果为 验证方法 选择 预共享密钥 ，请输入介于 1 到 127 个字符之间的预共享密钥。
	确认预共享密钥	输入已配置的密钥以确认。

项目		设置和说明
远程	验证方法	要选择 证书 ，您需要提前获取并导入 CA 签名证书。
	ID 类型	如果为 验证方法 选择 预共享密钥 ，请选择要进行验证的设备的 ID 类型。
	ID	输入与 ID 类型匹配的打印机 ID。 第一个字符不能是“@”、“#”和“=”。 辨别名称 ：输入 1 到 255 个单字节 ASCII (0x20 到 0x7E) 字符。需要包括“=”。 IP 地址 ：输入 IPv4 或 IPv6 格式。 FQDN ：使用 A-Z、a-z、0-9、“-”和句点(.)输入 1 到 255 个字符的组合。 电子邮件地址 ：输入 1 到 255 个单字节 ASCII (0x20 到 0x7E) 字符。需要包括“@”。 密钥 ID ：输入 1 到 255 个单字节 ASCII (0x20 到 0x7E) 字符。
	预共享密钥	如果为 验证方法 选择 预共享密钥 ，请输入介于 1 到 127 个字符之间的预共享密钥。
	确认预共享密钥	输入已配置的密钥以确认。

封装

如果为**访问控制**选择 IPsec，您需要配置封装模式。

项目	设置和说明
传输模式	如果仅在同一个局域网中使用打印机，请选择此选项。第 4 层或更深层的 IP 数据包将进行加密。
隧道模式	如果在能够访问互联网的网络（例如 IPsec-VPN）上使用打印机，请选择此选项。IP 数据包的标题和数据将进行加密。 远程网关（隧道模式） ：如果为 封装 选择 隧道模式 ，请输入介于 1 到 39 个字符之间的网关地址。

安全协议

如果为**访问控制**选择 IPsec，请选择一个选项。

项目	设置和说明
ESP	选择此选项可确保验证和数据的完整性以及对数据进行加密。
AH	选择此选项可确保验证和数据的完整性。即使禁止数据加密，也可以使用 IPsec。

❑ 算法设置

建议您为所有设置选择**任何**，或为每项设置选择**任何**以外的项目。如果为部分设置选择**任何**而为其他设置选择**任何**以外的项目，设备可能无法通讯，具体取决于要验证的其他设备。

项目		设置和说明
IKE	加密	选择 IKE 的加密算法。 项目因 IKE 版本而异。
	验证	选择 IKE 的验证算法。
	密钥交换	选择 IKE 的密钥交换算法。 项目因 IKE 版本而异。
ESP	加密	选择 ESP 的加密算法。 为 安全协议 选择 ESP 时，此选项可用。
	验证	选择 ESP 的验证算法。 为 安全协议 选择 ESP 时，此选项可用。
AH	验证	选择 AH 的加密算法。 为 安全协议 选择 AH 时，此选项可用。

相关信息

- ➔ “管理员密码的默认值”内容请参见第19页。
- ➔ “管理员密码的默认值”内容请参见第19页。

配置群组策略

群组策略是应用到用户或用户群组的一个或多个规则。打印机可控制与已配置的策略匹配的 IP 数据包。IP 数据包会按群组策略 1 到 10 的顺序进行验证，然后按缺省策略进行验证。

1. 在浏览器中输入本产品的 IP 地址以访问 Web Config。
在与本产品连接到同一个网络的计算机上输入本产品的 IP 地址。
可以从以下菜单查看本产品的 IP 地址。
设置 > 常规设置 > 网络设置 > 网络状态 > 有线局域网/Wi-Fi 状态
2. 输入管理员密码并以管理员身份登录。
3. 按以下顺序选择。
网络安全标签 > IPsec/IP 过滤 > 基本
4. 单击要配置的带编号标签。
5. 为每个项目输入一个值。
6. 单击**下一步**。
此时将显示确认消息。

7. 单击**确定**。

此时将更新打印机。

相关信息

➔ “管理员密码的默认值”内容请参见第19页。

群组策略设置项目

项目	设置和说明
启用这个群组策略	可以启用或禁用群组策略。

访问控制

配置 IP 数据包流量的控制方式。

项目	设置和说明
允许访问	选择此选项可允许已配置的 IP 数据包通过。
拒绝访问	选择此选项可拒绝已配置的 IP 数据包通过。
IPsec	选择此选项可允许已配置的 IPsec 数据包通过。

本地地址（打印机）

选择与网络环境匹配的 IPv4 或 IPv6 地址。如果自动分配 IP 地址，则您可以选择**使用自动获得 IPv4 地址**。

注释：

如果自动分配 IPv6 地址，连接可能不可用。配置静态 IPv6 地址。

远程地址（主机）

输入设备 IP 地址以控制访问。IP 地址必须为 43 个或更少字符。如果不输入 IP 地址，则所有地址均受控制。

注释：

如果自动分配 IP 地址（例如由 DHCP 分配），连接可能不可用。配置静态 IP 地址。

选择端口的方法

选择指定端口的方法。

服务名称

如果为**选择端口的方法**选择**服务名称**，请选择一个选项。

传输协议

如果为**选择端口的方法**选择**端口号**，则您需要配置封装模式。

项目	设置和说明
任何协议	选择此选项可控制所有协议类型。
TCP	选择此选项可控制单播的数据。
UDP	选择此选项可控制广播和组播的数据。
ICMPv4	选择此选项可控制 ping 命令。

本地端口

如果为**选择端口的方法**选择**端口号**并为**传输协议**选择 TCP 或 UDP，请输入用逗号分隔的端口号以控制数据包接收。最多可以输入 10 个端口号。

示例：20, 80, 119, 5220

如果不输入端口号，则所有端口均受控制。

远程端口

如果为**选择端口的方法**选择**端口号**并为**传输协议**选择 TCP 或 UDP，请输入用逗号分隔的端口号以控制数据包发送。最多可以输入 10 个端口号。

示例：25, 80, 143, 5220

如果不输入端口号，则所有端口均受控制。

IKE 版本

请为 **IKE 版本**选择 **IKEv1** 或 **IKEv2**。根据打印机已连接到的设备选择这两个版本之一。

IKEv1

为 **IKE 版本**选择 **IKEv1** 时，将显示以下项目。

项目	设置和说明
验证方法	如果为 访问控制 选择 IPsec ，请选择一个选项。所用证书与缺省策略相同。
预共享密钥	如果为 验证方法 选择 预共享密钥 ，请输入介于 1 到 127 个字符之间的预共享密钥。
确认预共享密钥	输入已配置的密钥以确认。

□ IKEv2

为 IKE 版本选择 IKEv2 时，将显示以下项目。

项目		设置和说明
本地	验证方法	如果为访问控制选择 IPsec，请选择一个选项。所用证书与缺省策略相同。
	ID 类型	如果为验证方法选择预共享密钥，请选择本产品的 ID 类型。
	ID	输入与 ID 类型匹配的打印机 ID。 第一个字符不能是“@”、“#”和“=”。 辨别名称： 输入 1 到 255 个单字节 ASCII (0x20 到 0x7E) 字符。需要包括“=”。 IP 地址： 输入 IPv4 或 IPv6 格式。 FQDN： 使用 A-Z、a-z、0-9、“-”和句点(.)输入 1 到 255 个字符的组合。 电子邮件地址： 输入 1 到 255 个单字节 ASCII (0x20 到 0x7E) 字符。需要包括“@”。 密钥 ID： 输入 1 到 255 个单字节 ASCII (0x20 到 0x7E) 字符。
	预共享密钥	如果为验证方法选择预共享密钥，请输入介于 1 到 127 个字符之间的预共享密钥。
	确认预共享密钥	输入已配置的密钥以确认。
	远程	验证方法
远程	ID 类型	如果为验证方法选择预共享密钥，请选择要进行验证的设备的 ID 类型。
	ID	输入与 ID 类型匹配的打印机 ID。 第一个字符不能是“@”、“#”和“=”。 辨别名称： 输入 1 到 255 个单字节 ASCII (0x20 到 0x7E) 字符。需要包括“=”。 IP 地址： 输入 IPv4 或 IPv6 格式。 FQDN： 使用 A-Z、a-z、0-9、“-”和句点(.)输入 1 到 255 个字符的组合。 电子邮件地址： 输入 1 到 255 个单字节 ASCII (0x20 到 0x7E) 字符。需要包括“@”。 密钥 ID： 输入 1 到 255 个单字节 ASCII (0x20 到 0x7E) 字符。
	预共享密钥	如果为验证方法选择预共享密钥，请输入介于 1 到 127 个字符之间的预共享密钥。
	确认预共享密钥	输入已配置的密钥以确认。

封装

如果为**访问控制**选择 IPsec，您需要配置封装模式。

项目	设置和说明
传输模式	如果仅在同一个局域网中使用打印机，请选择此选项。第 4 层或更深层的 IP 数据包将进行加密。
隧道模式	如果在能够访问互联网的网络（例如 IPsec-VPN）上使用打印机，请选择此选项。IP 数据包的标题和数据将进行加密。 远程网关（隧道模式） ：如果为 封装 选择 隧道模式 ，请输入介于 1 到 39 个字符之间的网关地址。

安全协议

如果为**访问控制**选择 IPsec，请选择一个选项。

项目	设置和说明
ESP	选择此选项可确保证据和数据的完整性以及对数据进行加密。
AH	选择此选项可确保证据和数据的完整性。即使禁止数据加密，也可以使用 IPsec。

算法设置

建议您为所有设置选择**任何**，或为每项设置选择**任何**以外的项目。如果为部分设置选择**任何**而为其他设置选择**任何**以外的项目，设备可能无法通讯，具体取决于要验证的其他设备。

项目	设置和说明
IKE	加密 选择 IKE 的加密算法。 项目因 IKE 版本而异。
	验证 选择 IKE 的验证算法。
	密钥交换 选择 IKE 的密钥交换算法。 项目因 IKE 版本而异。
ESP	加密 选择 ESP 的加密算法。 为 安全协议 选择 ESP 时，此选项可用。
	验证 选择 ESP 的验证算法。 为 安全协议 选择 ESP 时，此选项可用。
AH	验证 选择 AH 的加密算法。 为 安全协议 选择 AH 时，此选项可用。

群组策略上本地地址（打印机）和远程地址（主机）的组合

		本地地址（打印机）的设置		
		IPv4	IPv6*2	任何地址*3
远程地址（主机）的设置	IPv4*1	✓	-	✓
	IPv6*1*2	-	✓	✓
	空白	✓	✓	✓

*1 : 如果为访问控制选择 IPsec, 则无法指定前缀长度。

*2 : 如果为访问控制选择 IPsec, 则您可以选择链接本地地址 (fe80::), 但会禁用群组策略。

*3 : IPv6 链接本地地址除外。

群组策略上服务名称的参考

注释:

不可用的服务也显示在其中, 但您无法选择此类服务。

服务名称	协议类型	本地端口号	远程端口号	控制的功能
任何	-	-	-	所有服务
ENPC	UDP	3289	任何端口	通过应用程序 (例如 Epson Device Admin)、打印机驱动程序和扫描仪驱动程序搜索打印机。
SNMP	UDP	161	任何端口	通过应用程序 (例如 Epson Device Admin)、Epson 打印机驱动程序和 Epson 扫描仪驱动程序获取和配置 MIB。
LPR	TCP	515	任何端口	转发 LPR 数据
RAW (端口 9100)	TCP	9100	任何端口	转发 RAW 数据
IPP/IPPS	TCP	631	任何端口	转发 IPP/IPPS 打印数据
WSD	TCP	任何端口	5357	控制 WSD
WS-Discovery	UDP	3702	任何端口	通过 WSD 搜索打印机
网络扫描	TCP	1865	任何端口	通过扫描软件转发扫描数据
网络一键扫描	TCP	任何端口	2968	通过扫描软件获取一键扫描的任务信息
网络一键扫描发现	UDP	2968	任何端口	通过扫描软件执行一键扫描时搜索计算机

服务名称	协议类型	本地端口号	远程端口号	控制的功能
FTP 数据 (本地)	TCP	20	任何端口	FTP 服务器 (转发 FTP 打印的数据)
FTP 控制 (本地)	TCP	21	任何端口	FTP 服务器 (控制 FTP 打印)
FTP 数据 (远程)	TCP	任何端口	20	FTP 客户端 (转发扫描数据和接收的传真数据) 但是, 此服务仅能控制使用远程端口号 20 的 FTP 服务器。
FTP 控制 (远程)	TCP	任何端口	21	FTP 客户端 (控制扫描数据和接收的传真数据的转发)
CIFS (本地)	TCP	445	任何端口	CIFS 服务器 (共享网络文件夹)
CIFS (远程)	TCP	任何端口	445	CIFS 客户端 (将扫描数据和接收的传真数据转发到文件夹)
NetBIOS Name Service (本地)	UDP	137	任何端口	CIFS 服务器 (共享网络文件夹)
NetBIOS Datagram Service (本地)	UDP	138	任何端口	
NetBIOS Session Service (本地)	TCP	139	任何端口	
NetBIOS Name Service (远程)	UDP	任何端口	137	CIFS 客户端 (将扫描数据和接收的传真数据转发到文件夹)
NetBIOS Datagram Service (远程)	UDP	任何端口	138	
NetBIOS Session Service (远程)	TCP	任何端口	139	
HTTP (本地)	TCP	80	任何端口	HTTP(S) 服务器 (转发 Web Config 和 WSD 的数据)
HTTPS (本地)	TCP	443	任何端口	

服务名称	协议类型	本地端口号	远程端口号	控制的功能
HTTP (远程)	TCP	任何端口	80	HTTP(S) 客户端 (Epson Connect、固件更新和根证书更新之间的通讯)
HTTPS (远程)	TCP	任何端口	443	

IPsec/IP 过滤的配置示例

仅接收 IPsec 数据包

此示例仅用于配置缺省策略。

缺省策略:

- IPsec/IP 过滤: 启用
- 访问控制: IPsec
- 验证方法: 预共享密钥
- 预共享密钥: 输入最多 127 个字符。

群组策略: 不要配置。

接收打印数据和打印机设置

此示例允许来自指定服务的打印数据和打印机配置通讯。

缺省策略:

- IPsec/IP 过滤: 启用
- 访问控制: 拒绝访问

群组策略:

- 启用此群组策略: 选中此复选框。
- 访问控制: 允许访问
- 远程地址 (主机): 客户端的 IP 地址
- 选择端口的方法: 服务名称
- 服务名称: 选中 ENPC、SNMP、HTTP (本地)、HTTPS (本地) 和 RAW (端口 9100) 的复选框。

注释:

为避免接收 HTTP (本地) 和 HTTPS (本地), 清除其在**群组策略**中的复选框。执行此操作时, 请暂时从本产品的操作面板中禁用 IPsec/IP 过滤, 以更改打印机设置。

仅接收来自指定 IP 地址的访问

此示例允许指定 IP 地址访问打印机。

缺省策略:

- IPsec/IP 过滤: 启用
- 访问控制: 拒绝访问

群组策略:

- 启用此群组策略：选中此复选框。
- 访问控制：允许访问
- 远程地址（主机）：管理员客户端的 IP 地址

注释：

无论策略配置如何，客户端都能访问和配置本产品。

配置用于 IPsec/IP 过滤的证书

配置用于 IPsec/IP 过滤的客户端证书。如果设置此项目，则可以将证书用作 IPsec/IP 过滤的验证方法。如果要配置数字证书认证机构，请转至 **CA 证书**。

1. 在浏览器中输入本产品的 IP 地址以访问 Web Config。
在与本产品连接到同一个网络的计算机上输入本产品的 IP 地址。
可以从以下菜单查看本产品的 IP 地址。
设置 > 常规设置 > 网络设置 > 网络状态 > 有线局域网/Wi-Fi 状态
2. 输入管理员密码并以管理员身份登录。
3. 按以下顺序选择。
网络安全标签 > IPsec/IP 过滤 > 客户端证书
4. 在**客户端证书**中导入证书。
如果已导入由数字证书认证机构发布的证书，则可以复制该证书并在 IPsec/IP 过滤中使用。要复制证书，请从**复制自**中选择证书，然后单击**复印**。

相关信息

- ➔ “管理员密码的默认值”内容请参见第19页。
- ➔ “配置 CA 签名证书”内容请参见第473页。
- ➔ “配置 CA 证书”内容请参见第478页。

将本产品连接到 IEEE802.1X 网络

配置 IEEE802.1X 网络

如果为打印机设置了 IEEE802.1X，则您可以在连接到 RADIUS 服务器、具有验证功能的局域网交换机或接入点的网络中使用它。

TLS 1.3 版本不支持此功能。

1. 在浏览器中输入本产品的 IP 地址以访问 Web Config。
在与本产品连接到同一个网络的计算机上输入本产品的 IP 地址。
可以从以下菜单查看本产品的 IP 地址。
设置 > 常规设置 > 网络设置 > 网络状态 > 有线局域网/Wi-Fi 状态

2. 输入管理员密码并以管理员身份登录。

3. 按以下顺序选择。

网络安全 标签 > **IEEE802.1X** > **基本**

4. 为每个项目输入一个值。

如果要使用 Wi-Fi 网络上的打印机，请单击 **Wi-Fi 设置** 并选择或输入 SSID。

注释：

可以在以太网连接和 Wi-Fi 连接之间共享设置。

5. 单击**下一步**。

此时将显示确认消息。

6. 单击**确定**。

此时将更新打印机。

相关信息

➔“管理员密码的默认值”内容请参见第19页。

IEEE802.1X 网络设置项目

项目	设置和说明	
IEEE802.1X (有线 LAN)	可以启用或禁用“IEEE802.1X (有线 LAN)”的 IEEE802.1X > 基本 页面的设置。	
IEEE802.1X (Wi-Fi)	显示“IEEE802.1X (Wi-Fi)”的连接状态。	
连接方式	显示当前网络的连接方式。	
EAP 类型	为打印机和 RADIUS 服务器之间的验证方法选择一个选项。	
	EAP-TLS	您需要获取并导入 CA 签名的证书。
	PEAP-TLS	
	EAP-TTLS	您需要配置密码。
	PEAP/MSCHAPv2	
用户 ID	配置用于 RADIUS 服务器验证的 ID。 输入 1 到 128 个单字节 ASCII (0x20 到 0x7E) 字符。	
密码	配置用于验证打印机的密码。 输入 1 到 128 个单字节 ASCII (0x20 到 0x7E) 字符。如果使用 Windows 服务器作为 RADIUS 服务器，则可以输入最多 127 个字符。	
确认密码	输入已配置的密码以确认。	

项目	设置和说明				
服务器 ID	<p>可以配置用于对指定的 RADIUS 服务器进行验证的服务器 ID。验证器会验证从 RADIUS 服务器发送的服务器证书的 subject/subjectAltName 字段中是否包含服务器 ID。</p> <p>输入 0 到 128 个单字节 ASCII (0x20 到 0x7E) 字符。</p>				
证书验证 (有线 LAN)	<p>如果要使用 IEEE802.1X (有线 LAN) 执行证书验证，则选择启用。如果选择启用，请查看相关信息并导入 CA 证书。</p> <p>请注意，IEEE802.1X (Wi-Fi) 中的证书验证始终启用。确保导入 CA 证书。</p>				
匿名名称	<p>如果为 EAP 类型选择 PEAP-TLS、EAP-TTLS 或 PEAP/MSCHAPv2，则您可以为 PEAP 验证的第 1 阶段配置匿名名称而非用户 ID。</p> <p>输入 0 到 128 个单字节 ASCII (0x20 到 0x7E) 字符。</p>				
加密强度	<p>可以选择以下选项之一。</p>				
	<table border="1"> <tr> <td>高</td> <td>AES256/3DES</td> </tr> <tr> <td>中</td> <td>AES256/3DES/AES128/RC4</td> </tr> </table>	高	AES256/3DES	中	AES256/3DES/AES128/RC4
	高	AES256/3DES			
中	AES256/3DES/AES128/RC4				

相关信息

- ➔ “配置 IEEE802.1X 网络”内容请参见第492页。
- ➔ “导入 CA 证书”内容请参见第478页。

配置用于 IEEE802.1X 的证书

配置用于 IEEE802.1X 的客户端证书。如果设置此项目，则您可以将 **EAP-TLS** 和 **PEAP-TLS** 用作 IEEE802.1x 的验证方法。如果要配置证书认证机构证书，请转至 **CA 证书**。

1. 在浏览器中输入本产品的 IP 地址以访问 Web Config。

在与本产品连接到同一个网络的计算机上输入本产品的 IP 地址。

可以从以下菜单查看本产品的 IP 地址。

设置 > 常规设置 > 网络设置 > 网络状态 > 有线局域网/Wi-Fi 状态

2. 输入管理员密码并以管理员身份登录。

3. 按以下顺序选择。

网络安全标签 > IEEE802.1X > 客户端证书

4. 在**客户端证书**中输入证书。

如果已导入由数字证书认证机构发布的证书，则可以复制该证书并在 IEEE802.1X 中使用。要复制证书，请从**复制自**中选择证书，然后单击**复印**。

相关信息

- ➔ “管理员密码的默认值”内容请参见第19页。
- ➔ “配置 CA 签名证书”内容请参见第473页。

➔ “配置 CA 证书”内容请参见第478页。

检查 IEEE802.1X 网络状态

可以通过打印网络状态页来检查 IEEE802.1X 状态。

状态 ID	IEEE802.1X 状态
禁用	IEEE802.1X 功能处于禁用状态。
EAP 成功	IEEE802.1X 验证已成功，并且网络连接可用。
正在验证	IEEE802.1X 验证尚未完成。
配置错误	验证已失败，因为未设置用户 ID。
客户端证书错误	验证已失败，因为客户端证书已过期。
超时错误	验证已失败，因为 RADIUS 服务器和/或验证器无应答。
用户 ID 错误	验证已失败，因为打印机的用户 ID 和/或证书协议不正确。
服务器 ID 错误	验证已失败，因为服务器证书的服务器 ID 与服务器的 ID 不匹配。
服务器证书错误	验证已失败，因为服务器证书中存在以下错误。 <input type="checkbox"/> 服务器证书已过期。 <input type="checkbox"/> 服务器证书链不正确。
CA 证书错误	验证已失败，因为 CA 证书中存在以下错误。 <input type="checkbox"/> 指定的 CA 证书不正确。 <input type="checkbox"/> 未导入正确的 CA 证书。 <input type="checkbox"/> CA 证书已过期。
EAP 故障	验证已失败，因为打印机设置中存在以下错误。 <input type="checkbox"/> 如果 EAP 类型为 EAP-TLS 或 PEAP-TLS，则表明客户端证书不正确或存在某些问题。 <input type="checkbox"/> 如果 EAP 类型为 EAP-TTLS 或 PEAP/MSCHAPv2，则表明用户 ID 或密码不正确。

相关信息

➔ “有线局域网/Wi-Fi 状态：”内容请参见第393页。

网络安全问题

恢复安全设置

建立高度安全的环境（例如 IPsec/IP 过滤或 IEEE802.1X）时，您可能会由于设置不正确或者设备或服务器出现问题而无法与设备通讯。在这种情况下，请恢复安全设置，以便重新对设备进行设置或临时使用设备。

使用操作面板禁用安全功能

可以使用本产品的操作面板禁用 IPsec/IP 过滤或 IEEE802.1X。

1. 选择**设置 > 常规设置 > 网络设置**。
2. 选择**高级**。
3. 从以下项目中选择要禁用的项目。
 - 禁用 IPsec/IP 过滤
 - 禁用 IEEE802.1X
4. 在确认屏幕上选择**开始设置**。

使用网络安全功能时遇到的问题

忘记预共享密钥

重新配置预共享密钥。

要更改密钥，请访问 Web Config，然后选择**网络安全标签 > IPsec/IP 过滤 > 基本 > 缺省策略（或群组策略）**。

更改预共享密钥时，请配置计算机的预共享密钥。

相关信息

- ➔ “管理员密码的默认值”内容请参见第19页。
- ➔ “使用 IPsec/IP 过滤进行加密通讯”内容请参见第480页。

无法使用 IPsec 通讯进行通讯

打印机或计算机不支持所指定的算法。

打印机支持以下算法。检查计算机的设置。

安全方法	算法
IKE 加密算法	AES-CBC-128、AES-CBC-192、AES-CBC-256、AES-GCM-128*、AES-GCM-192*、AES-GCM-256* 和 3DES

安全方法	算法
IKE 验证算法	SHA-1、SHA-256、SHA-384、SHA-512 和 MD5
IKE 密钥交换算法	DH Group1、DH Group2、DH Group5、DH Group14、DH Group15、DH Group16、DH Group17、DH Group18、DH Group19、DH Group20、DH Group21、DH Group22、DH Group23、DH Group24、DH Group25、DH Group26、DH Group27*、DH Group28*、DH Group29* 和 DH Group30*
ESP 加密算法	AES-CBC-128、AES-CBC-192、AES-CBC-256、AES-GCM-128、AES-GCM-192、AES-GCM-256 和 3DES
ESP 验证算法	SHA-1、SHA-256、SHA-384、SHA-512 和 MD5
AH 验证算法	SHA-1、SHA-256、SHA-384、SHA-512 和 MD5

*仅可用于 IKEv2

相关信息

➔ “使用 IPsec/IP 过滤进行加密通讯”内容请参见第480页。

突然无法通讯

打印机的 IP 地址已更改或不可用。

如果在群组策略中注册为本地地址的 IP 地址已更改或不可用，则无法执行 IPsec 通讯。使用本产品的操作面板禁用 IPsec。

如果 DHCP 过期、重启或 IPv6 地址过期或未获取该地址，则可能找不到在本产品的 Web Config (**网络安全标签 > IPsec/IP 过滤 > 基本 > 群组策略 > 本地地址 (打印机)**) 中注册的 IP 地址。

使用静态 IP 地址。

计算机的 IP 地址已更改或不可用。

如果在群组策略中注册为远程地址的 IP 地址已更改或不可用，则无法执行 IPsec 通讯。

使用本产品的操作面板禁用 IPsec。

如果 DHCP 过期、重启或 IPv6 地址过期或未获取该地址，则可能找不到在本产品的 Web Config (**网络安全标签 > IPsec/IP 过滤 > 基本 > 群组策略 > 远程地址 (主机)**) 中注册的 IP 地址。

使用静态 IP 地址。

相关信息

➔ “管理员密码的默认值”内容请参见第19页。

➔ “使用 IPsec/IP 过滤进行加密通讯”内容请参见第480页。

无法创建安全的 IPP 打印端口

没有指定正确的证书作为 SSL/TLS 通讯的服务器证书。

如果指定的证书不正确，则创建端口可能会失败。请确保使用正确的证书。

CA 证书未导入到访问打印机的计算机。

如果未将 CA 证书导入到计算机，则创建端口可能会失败。请确保导入 CA 证书。

相关信息

➔ [“为本产品配置服务器证书”](#)内容请参见第480页。

配置 IPsec/IP 过滤之后无法连接

IPsec/IP 过滤的设置不正确。

通过本产品的操作面板禁用 IPsec/IP 过滤。连接本产品和计算机，然后重新进行 IPsec/IP 过滤设置。

相关信息

➔ [“使用 IPsec/IP 过滤进行加密通讯”](#)内容请参见第480页。

配置 IEEE802.1X 之后无法访问打印机

IEEE802.1X 的设置不正确。

通过本产品的操作面板禁用 IEEE802.1X 和 Wi-Fi。连接本产品和计算机，然后重新配置 IEEE802.1X。

相关信息

➔ [“配置 IEEE802.1X 网络”](#)内容请参见第492页。

使用数字证书时遇到的问题

无法导入 CA 签名证书

CA 签名证书与 CSR 上的信息不匹配。

如果 CA 签名证书与 CSR 不具有相同信息，则无法导入 CSR。请检查以下内容：

- 是否正在尝试将证书导入到不具有相同信息的设备？
检查 CSR 的信息，然后将证书导入到具有相同信息的设备。
- 是否在将 CSR 发送到数字证书认证机构之后覆盖了保存到打印机的 CSR？
通过 CSR 重新获取 CA 签名证书。

CA 签名证书的大小超过 5 KB。

不能导入大小超过 5 KB 的 CA 签名证书。

用于导入证书的密码不正确。

输入正确的密码。如果忘记密码，则您无法导入证书。重新获取 CA 签名证书。

相关信息

➔ “导入 CA 签名的证书”内容请参见第474页。

无法更新自签名证书

未输入通用名称。

必须输入通用名称。

在通用名称中输入了不受支持的字符。

请在 IPv4 地址、IPv6 地址、主机名称或 FQDN 中输入 1 到 128 个 ASCII (0x20 到 0x7E) 格式的字符。

通用名称中包含逗号或空格。

如果输入了逗号，将在逗号处分隔通用名称。如果在逗号前后仅输入空格，将发生错误。

相关信息

➔ “更新自签名证书”内容请参见第477页。

无法创建 CSR

未输入通用名称。

必须输入通用名称。

在通用名称、组织、组织单位、位置和州/省中输入的字符不受支持。

请在 IPv4 地址、IPv6 地址、主机名称或 FQDN 中输入 ASCII (0x20 到 0x7E) 格式的字符。

通用名称中包含逗号或空格。

如果输入了逗号，将在逗号处分隔通用名称。如果在逗号前后仅输入空格，将发生错误。

相关信息

➔ “获取 CA 签名的证书”内容请参见第473页。

显示与数字证书相关的警告

消息	原因/解决方法
输入服务器证书。	原因: 未选择要导入的文件。 解决方法: 选择文件并单击 导入 。

消息	原因/解决方法
CA 证书 1 未输入。	<p>原因: 未输入 CA 证书 1, 仅输入了 CA 证书 2。</p> <p>解决方法: 首先导入 CA 证书 1。</p>
以下值无效。	<p>原因: 文件路径和/或密码中包含不受支持的字符。</p> <p>解决方法: 确保为该项目输入正确的字符。</p>
无效日期和时间。	<p>原因: 未设置打印机的日期和时间。</p> <p>解决方法: 使用 Web Config、EpsonNet Config 或本产品的操作面板设置日期和时间。</p>
无效密码。	<p>原因: 为 CA 证书设置的密码与输入的密码不匹配。</p> <p>解决方法: 输入正确的密码。</p>
无效文件。	<p>原因: 您导入的证书文件不是 X509 格式。</p> <p>解决方法: 确保选择由受信任数字证书认证机构发送的正确证书。</p>
	<p>原因: 已导入的文件太大。最大文件大小为 5 KB。</p> <p>解决方法: 如果选择的文件正确, 则证书可能已损坏, 或者是伪造的。</p>
	<p>原因: 证书中包含的链无效。</p> <p>解决方法: 有关证书的更多信息, 请访问数字证书认证机构的网站。</p>
无法使用包括三个以上 CA 证书的服务器证书。	<p>原因: PKCS#12 格式的证书文件包含超过 3 个 CA 证书。</p> <p>解决方法: 从 PKCS#12 格式转换为 PEM 格式后导入每个证书, 或者导入最多包含 2 个 CA 证书的 PKCS#12 格式证书文件。</p>

消息	原因/解决方法
证书已过期。请检查证书是否有效，或检查产品上的日期和时间。	<p>原因： 证书已过期。</p> <p>解决方法：</p> <ul style="list-style-type: none"> <input type="checkbox"/> 如果证书已过期，请获取并导入新证书。 <input type="checkbox"/> 如果证书未过期，请确保打印机的日期和时间设置正确。
需要私钥。	<p>原因： 没有与证书配对的私钥。</p> <p>解决方法：</p> <ul style="list-style-type: none"> <input type="checkbox"/> 如果证书为 PEM/DER 格式，并且是使用计算机从 CSR 获取的，请指定私钥文件。 <input type="checkbox"/> 如果证书为 PKCS#12 格式，并且是使用计算机从 CSR 获取的，请创建包含私钥的文件。
	<p>原因： 已重新导入使用 Web Config 从 CSR 获取的 PEM/DER 证书。</p> <p>解决方法： 如果证书为 PEM/DER 格式，并且是使用 Web Config 从 CSR 获取的，则只能导入该证书一次。</p>
设置失败。	<p>原因： 无法完成配置，因为本产品 and 计算机之间的通讯已失败，或者由于某些错误而无法读取文件。</p> <p>解决方法： 检查指定的文件和通讯之后，重新导入文件。</p>

相关信息

➔ [“关于数字证书”内容请参见第472页。](#)

错误地删除了 CA 签名证书

没有用于 CA 签名证书的备份文件。

如果有备份文件，则您可以重新导入该证书。

如果使用从 Web Config 创建的 CSR 获取证书，则无法重新导入已删除的证书。请创建 CSR 并获取新证书。

相关信息

➔ [“导入 CA 签名的证书”内容请参见第474页。](#)

➔ [“删除 CA 签名的证书”内容请参见第476页。](#)

使用 Epson Open Platform

Epson Open Platform 概述

Epson Open Platform 是一个平台，可以借助该平台将爱普生打印机与验证系统的服务器提供的功能结合使用。

您可以获取与服务器协作的每台设备和每个用户的日志，还可以针对可用于每个用户和群组的设备和功能配置限制。该平台可与 Epson Print Admin（爱普生验证系统）或第三方验证系统结合使用。

当连接验证设备时，您还可以使用证卡执行用户验证。

相关信息

➔ “爱普生验证系统 (Epson Print Admin)”内容请参见第382页。

配置 Epson Open Platform

启用 Epson Open Platform，以便可以从验证系统使用设备。

1. 在浏览器中输入本产品的 IP 地址以访问 Web Config。

在与本产品连接到同一个网络的计算机上输入本产品的 IP 地址。

可以从以下菜单查看本产品的 IP 地址。

设置 > 常规设置 > 网络设置 > 网络状态 > 有线局域网/Wi-Fi 状态

2. 输入管理员密码并以管理员身份登录。

3. 按以下顺序选择。

Epson Open Platform 标签 > 产品密钥或许可密钥

4. 为每个项目输入一个值。

出厂编号

显示设备的出厂编号。

Epson Open Platform 版本

选择 Epson Open Platform 的版本。相应版本因验证系统而异。

产品密钥或许可密钥

输入从专用网站获取的产品密钥。有关如何获取产品密钥等详细信息，请参见 Epson Open Platform 手册。

5. 单击**下一步**。

此时将显示确认消息。

6. 单击**确定**。

此时将更新打印机。

相关信息

➔ “管理员密码的默认值”内容请参见第19页。

验证 Epson Open Platform

您可以使用以下任一方法检查 Epson Open Platform 的有效性。

Web Config

已在 **Epson Open Platform 标签 > 产品密钥或许可密钥 > 产品密钥或许可密钥**中输入产品密钥，在菜单树的左侧显示 **Epson Open Platform 标签 > 身份验证系统**。

本产品的操作面板

将在主界面 > **设置 > Epson Open Platform 信息**中显示产品密钥。

Epson Remote Services 信息

Epson Remote Services 是一项通过互联网定期收集打印机信息的服务。可以用来预测何时需要更换或补充耗材、更换部件或选件，并快速解决错误或问题。

要获取有关 Epson Remote Services 的更多信息，请联系您的经销商。

客户支持

寻求帮助.....	505
提供信息.....	505

寻求帮助

对于中国大陆地区的用户

如果您在使用本产品的过程中遇到问题，可通过以下的顺序来寻求帮助：

- 1、首先可查阅产品的相关使用说明，包括产品的说明书（手册）等，以解决问题；
- 2、访问爱普生网页（<http://www.epson.com.cn>），获得更多产品信息或下载驱动；
- 3、从爱普生网页中查询其他支持方式。

提供信息

产品出厂编号

（贴标签的位置取决于产品，出厂编号标签可能在产品背面、里面（需打开打印机盖）或底面。）

产品型号

产品软件版本

（在产品软件中单击“关于”、“版本信息”或类似按钮。）

计算机的品牌和型号

计算机操作系统的名称和版本

通常与产品一起使用的软件应用程序的名称和版本

注释：

根据产品不同，您可以将与传真和/或网络设置相关的拨号列表数据存储在产品的内存中。产品的损坏或维修都可能引起数据和设置的丢失。用户须自行对存储于爱普生产品内的数据的安全性负责，并采取必要的措施对其进行保护及备份。爱普生不对任何用户的文档、程序等数据丢失或可移动存储介质发生故障等情形承担直接的或间接的责任。